

Bi2 Air TR

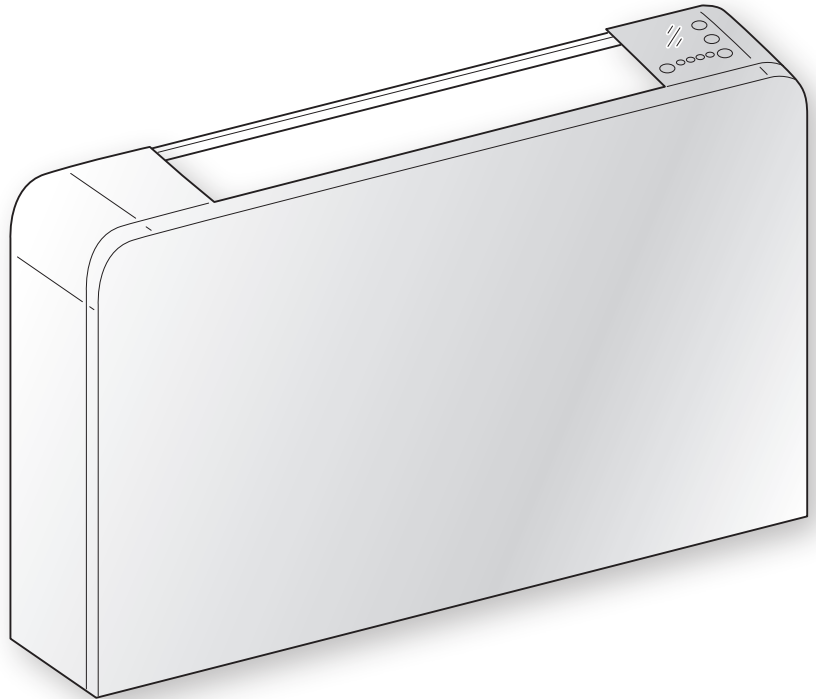

ISTRUZIONI PER USO E MANUTENZIONE **IT**

INSTRUCTION FOR USE AND MAINTENANCE **EN**

MODE D'EMPLOI ET D'ENTRETIEN **FR**

HINWEISE FÜR DIE VERWENDUNG UND PFLEGE **DE**

INSTRUCCIONES PARA EL USO Y EL MANTENIMIENTO **ES**

MANUAL DE INSTALAÇÃO INSTRUÇÕES DE USO E MANUTENÇÃO **PT**

AANWIJZINGEN VOOR DE INSTALLATIE, HET GEBRUIK EN HET ONDERHOUD **NL**

ΕΓΧΕΙΡΙΔΙΟ ΟΔΗΓΙΩΝ ΤΟΠΟΘΕΤΗΣΗΣ ΚΑΙ ΧΡΗΣΗΣ **EL**

1. L'apparecchio può essere utilizzato da bambini di età non inferiore a 8 anni e da persone con ridotte capacità fisiche, sensoriali o mentali, o prive di esperienza o della necessaria conoscenza, purché sotto sorveglianza oppure dopo che le stesse abbiano ricevuto istruzioni relative all'uso sicuro dell'apparecchio e alla comprensione dei pericoli ad esso inerenti.
I bambini non devono giocare con l'apparecchio.
2. La pulizia e la manutenzione destinata ad essere effettuata dall'utilizzatore non deve essere effettuata da bambini senza sorveglianza.
3. L'installazione, il primo avviamento e le successive fasi di manutenzione, eccetto la pulizia o il lavaggio del filtro dell'aria ambiente, devono essere eseguite esclusivamente da personale autorizzato e qualificato.
In ogni caso, essendo incorporati all'interno dell'impianto, la conformità dei ventilradiatori / ventilconvettori nell'installazione specifica dovrà essere verificata e garantita dall'installatore in ottemperanza alle leggi e ai regolamenti applicabili.
4. Se il cavo di alimentazione è danneggiato, esso deve essere sostituito dal costruttore o dal suo servizio assistenza tecnica o comunque da una persona con qualifica simile, in modo da prevenire ogni rischio.
5. Per prevenire ogni rischio di folgorazione è indispensabile scollegare l'alimentazione elettrica prima di effettuare ogni operazione di manutenzione sull'apparecchio.
6. Per il corretto funzionamento dell'apparecchio, rispettare le distanze minime e le indicazioni riportate nel presente manuale (vedere figura 2).

1. The appliance may be used by children over 8 years of age and by persons with reduced physical, sensory or mental capacities, or without the required experience or knowledge, provided they are supervised or have been instructed in the safe use of the appliance and understand the hazards involved.
Children must not play with the equipment.
2. Children must not be allowed to clean the appliance or perform user maintenance without proper supervision.
3. Installation, first start-up and the subsequent maintenance phases, except for cleaning or washing of the ambient air filter, must be carried out exclusively by authorized and qualified personnel.
In any case, since they are incorporated inside the system, conformity of the fan radiators / fan coils in a specific system shall be verified and ensured by the installer in compliance with the applicable laws and rules.
4. If the power cable is damaged, it must be replaced by the manufacturer or by its technical support service or by similarly qualified personnel, to prevent any risk to the user.
5. To prevent any electrocution risk, it is essential to disconnect power supply before carrying out any maintenance operation on the appliance.
6. For correct operation of the appliance, respect the minimum distances and the indications in this manual (see figure 2).

1. L'appareil peut être utilisé par des enfants âgés d'au moins 8 ans et par des personnes avec des capacités physiques, sensorielles ou mentales limitées, qui manquent d'expérience ou des connaissances nécessaires, à condition qu'elles soient sous surveillance ou quand elles ont reçu des consignes concernant l'utilisation en toute sécurité de l'appareil et la compréhension des dangers qui lui sont inhérents.
Les enfants ne doivent pas jouer avec cet appareil.
2. Le nettoyage et l'entretien qui incombent à l'utilisateur ne doivent pas être effectués par les enfants sans surveillance. »
3. L'installation, le premier démarrage et les phases successives de l'entretien, sauf le nettoyage ou le lavage du filtre de l'air ambiant, doivent être exécutés exclusivement par un personnel autorisé et qualifié.
En tout cas, étant incorporés dans l'installation, la conformité des ventilo-radiateurs / ventilo-convecteurs dans l'installation devra être vérifiée et garantie par l'installateur conformément aux lois et aux règlements applicables.
4. Si le câble d'alimentation est endommagé, il doit être remplacé par le fabricant ou par son service d'assistance technique ou, quoi qu'il en soit, par une personne possédant une qualification similaire, de manière à éviter tous les risques.
5. Pour éviter tout risque d'électrochoc, il est essentiel de débrancher l'alimentation électrique avant de procéder à toute opération de maintenance sur l'appareil.
6. Pour un fonctionnement correct de l'appareil, respecter les distances minimales et les indications de ce manuel (voir figure 2).

1. Kinder ab 8 Jahren und Personen mit eingeschränkten körperlichen, sinnlichen oder geistigen Fähigkeiten, unerfahrene oder Personen ohne erforderliche Kenntnisse können das Gerät benutzen, wenn diese überwacht werden oder Anleitungen zum sicheren Gebrauch des Geräts erhalten und dessen Gefahren verstanden haben.
Kinder dürfen nicht mit dem Gerät spielen.
2. Die Reinigung und Wartung, die dazu bestimmt sind, durch den Benutzer ausgeführt zu werden, dürfen nicht von Kindern ohne Aufsicht vorgenommen werden.
3. Daher sind eventuelle Installation, Inbetriebnahme und die späteren Wartungseingriffe, mit Ausnahme der Reinigung oder des Auswaschens des Raumlufffilters, ausschließlich durch befugtes und qualifiziertes Fachpersonal auszuführen.
In jedem Fall muss die Entsprechung der Gebläseheizgeräte bzw. der Gebläsekonvektoren in der spezifischen Installation vom Installateur in Beachtung der anwendbaren Gesetze und Bestimmungen, da diese im Inneren der Anlage eingegliedert werden.
4. Falls das Stromkabel beschädigt ist, muss dieses vom Hersteller oder dessen Kundendienst oder von einem Fachmann ausgetauscht werden, um jegliche Risiken vorzubeugen.
5. Um jegliche Gefahr von Stromschlägen zu vermeiden, muss der Stecker vor jedem Wartungseingriff am Gerät aus der Steckdose gezogen werden.
6. Damit das Gerät einwandfrei funktioniert, die Minimalabstände und Anleitungen dieses Handbuchs beachten (siehe Abbildung 2).

1. El aparato puede ser utilizado por niños mayores de 8 años y por personas con capacidades físicas, sensoriales o mentales reducidas, o carentes de la experiencia y conocimiento necesarios, siempre que lo hagan bajo vigilancia o después de haber recibido instrucciones sobre el uso seguro del aparato y sobre los peligros inherentes al mismo.
Los niños no deben jugar con el aparato.
2. Las operaciones de limpieza y mantenimiento a cargo del usuario no deben ser realizadas por niños sin vigilancia.
3. La instalación, el primer arranque y las sucesivas fases de mantenimiento, excepto por la limpieza o el lavado del filtro del aire ambiente, se deben realizar exclusivamente por personal autorizado y calificado.
En cualquier caso, dado que están incorporados dentro del sistema, la conformidad de los ventilradiadores / ventiloconvectores en un sistema específico se deberá averiguar y garantizar por el instalador en cumplimiento de las leyes y reglas aplicables.
4. Si el cable de alimentación es dañado, eso se debe sustituir por el constructor o por su servicio de asistencia técnica o, en cualquier caso, por una persona con cualificación similar, para que se prevengan todos los riesgos.
5. Para prevenir cada riesgo de electrocución, es indispensable desconectar el suministro eléctrico antes de realizar cada operación de mantenimiento sobre el aparato.
6. Para el funcionamiento correcto del aparato, respete las distancias mínimas y las indicaciones en este manual (véase figura 2).

1. O aparelho pode ser utilizado por crianças de idade não inferior a 8 anos e por pessoas com reduzidas capacidades físicas, sensoriais ou mentais, ou que não possuam experiência ou os conhecimentos necessários, desde que sejam vigiadas ou então, depois de terem recebido as instruções relativas à utilização em segurança do aparelho e compreendido os perigos a ele inerentes.
As crianças não devem brincar com o aparelho.
2. A limpeza e a manutenção destinam-se a ser efetuadas pelo utilizador e não devem ser efetuadas por crianças sem supervisão.
3. A instalação, o primeiro arranque e as fases subsequentes de manutenção, exceto a limpeza ou a lavagem do filtro de ar ambiente, devem ser efetuados exclusivamente por pessoal autorizado e qualificado.
Em qualquer caso, estando incorporada na instalação, a conformidade dos ventilorradiadores/ventiloconvectores na instalação específica deve ser verificada e garantida pelo instalador em conformidade com as leis e regulamentos aplicáveis.
4. Se o cabo de alimentação estiver danificado, deve ser substituído pelo fabricante ou pelo seu serviço de assistência técnica ou por uma pessoa com qualificação semelhante, de modo a prevenir todos os riscos.
5. A fim de prevenir os riscos de eletrocussão é indispensável desligar a alimentação elétrica antes de efetuar qualquer operação de manutenção no aparelho.
6. Para o correto funcionamento do aparelho, respeite as distâncias mínimas e as indicações fornecidas neste manual (veja figura 2).

1. Het apparaat mag gebruikt worden door kinderen van 8 jaar of ouder en door personen met verminderde lichamelijke, zintuiglijke of geestelijke bekwaamheden, of zonder ervaring of de benodigde kennis, op voorwaarde dat ze onder toezicht staan, of nadat ze instructies over het veilige gebruik van het apparaat ontvangen hebben en de gevaren die daaraan inherent zijn begrepen hebben.
Kinderen mogen niet met het apparaat spelen.
2. De reiniging en het onderhoud die door de gebruiker uitgevoerd moeten worden mogen niet uitgevoerd worden door kinderen zonder toezicht.
3. De installatie, eerste inwerkingstelling en de volgende onderhoudsfasen, met uitzondering van de reiniging of het wassen van het luchtfilter, mogen uitsluitend door bevoegd en bekwaam personeel worden verricht.
Aangezien de ventilatorconvectoren/-radiatoren in een installatie ingebouwd worden, moet de overeenstemming van deze specifieke installatie overeenkomstig de toepasselijke reglementen en wetten door de installateur worden gecontroleerd en gewaarborgd.
4. Laat de beschadigde voedingskabel vervangen door de fabrikant of diens servicecentrum of een technicus met soortgelijke bekwaamheid om risico's te vermijden.
5. Om ieder risico op elektrocutie te voorkomen, moet de elektrische voeding losgekoppeld worden, alvorens ongeacht welke onderhoudsingreep op het apparaat uit te voeren.
6. Voor de correcte werking van het apparaat moeten de minimumafstanden en de aanwijzingen in acht genomen worden die in deze handleiding staan (zie afbeelding 2).

1. Η συσκευή μπορεί να χρησιμοποιηθεί από παιδιά ηλικίας άνω των 8 ετών και από άτομα με μειωμένες φυσικές και νοητικές ικανότητες ή χωρίς εμπειρία ή απαραίτητη γνώση, εφόσον βρίσκονται υπό επιτήρηση ή έχουν λάβει οδηγίες σχετικά με την ασφαλή χρήση της συσκευής και έχουν κατανοήσει τους κινδύνους που ενέχει η χρήση της.
Τα παιδιά δεν θα πρέπει να παίζουν με τη συσκευή.
2. Η καθαριότητα και η συντήρηση που πρέπει να γίνεται από τον χειριστή δεν πρέπει να γίνεται από παιδιά άνευ επιτήρησης.
3. Η εγκατάσταση, η πρώτη εκκίνηση και οι ακόλουθες φάσεις συντήρησης, εκτός από τον καθαρισμό και ή το πλύσιμο του φίλτρου αέρα περιβάλλοντος, πρέπει να γίνονται αποκλειστικά από εξουσιοδοτημένο προσωπικό.
Σε κάθε περίπτωση, βρισκόμενοι στο εσωτερικό της εγκατάστασης, η συμβατότητα των ανεμιστήρων-καλοριφέρ/θερμοπομπών στην συγκεκριμένη εγκατάσταση θα πρέπει να πιστοποιείται από τον εγκαταστάτη σύμφωνα με τους νόμους και τους κανονισμούς που εφαρμόζονται.
4. Αν το καλώδιο τροφοδοσίας είναι κατεστραμμένο πρέπει να αντικατασταθεί από τον κατασκευαστή ή από την τεχνική υπηρεσία υποστήριξης του ή από κάποιο παρόμοιο ικανό πρόσωπο, ώστε να αποφευχθεί κάθε κίνδυνος.
5. Για την αποφυγή κάθε κινδύνου ηλεκτροπληξίας είναι απαραίτητο να αποσυνδέσετε την ηλεκτρική τροφοδοσία πριν πραγματοποιήσετε κάθε διαδικασία συντήρησης στη συσκευή.
6. Για τη σωστή λειτουργία της συσκευής, τηρείτε τις ελάχιστες αποστάσεις και τις ενδείξεις που δίνονται στο παρόν εγχειρίδιο (δείτε εικόνα 2)

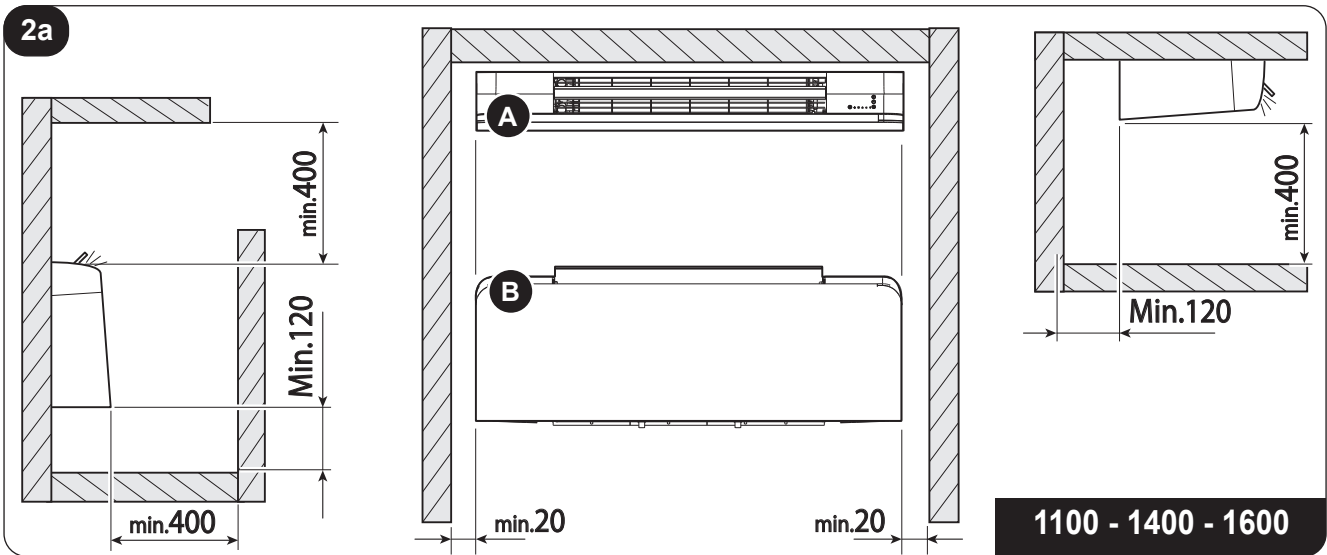
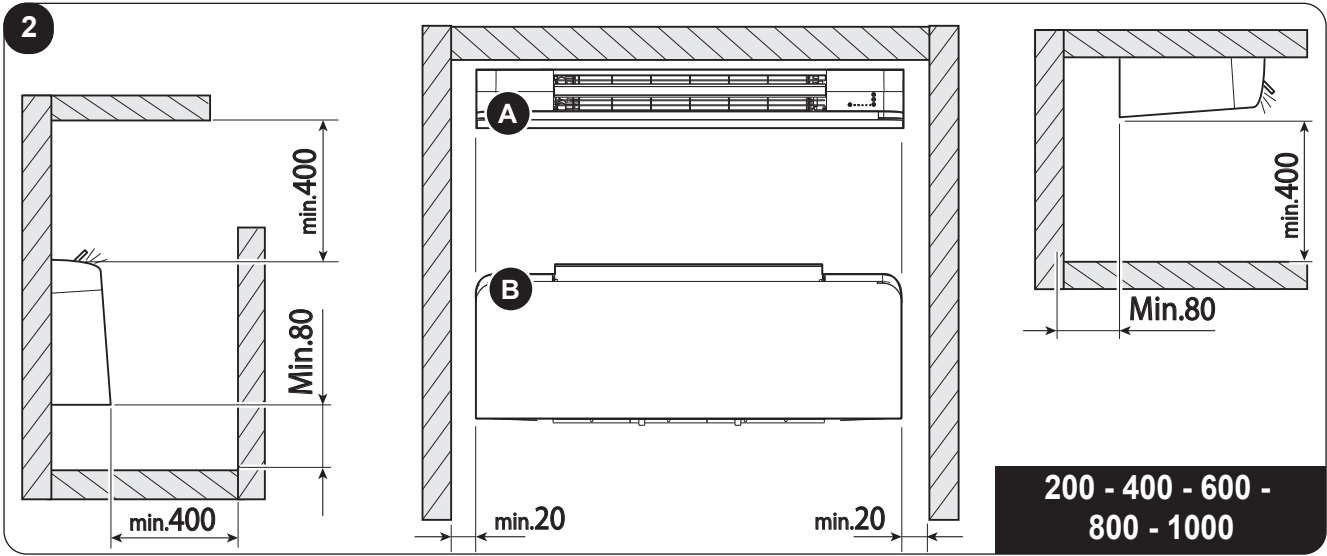
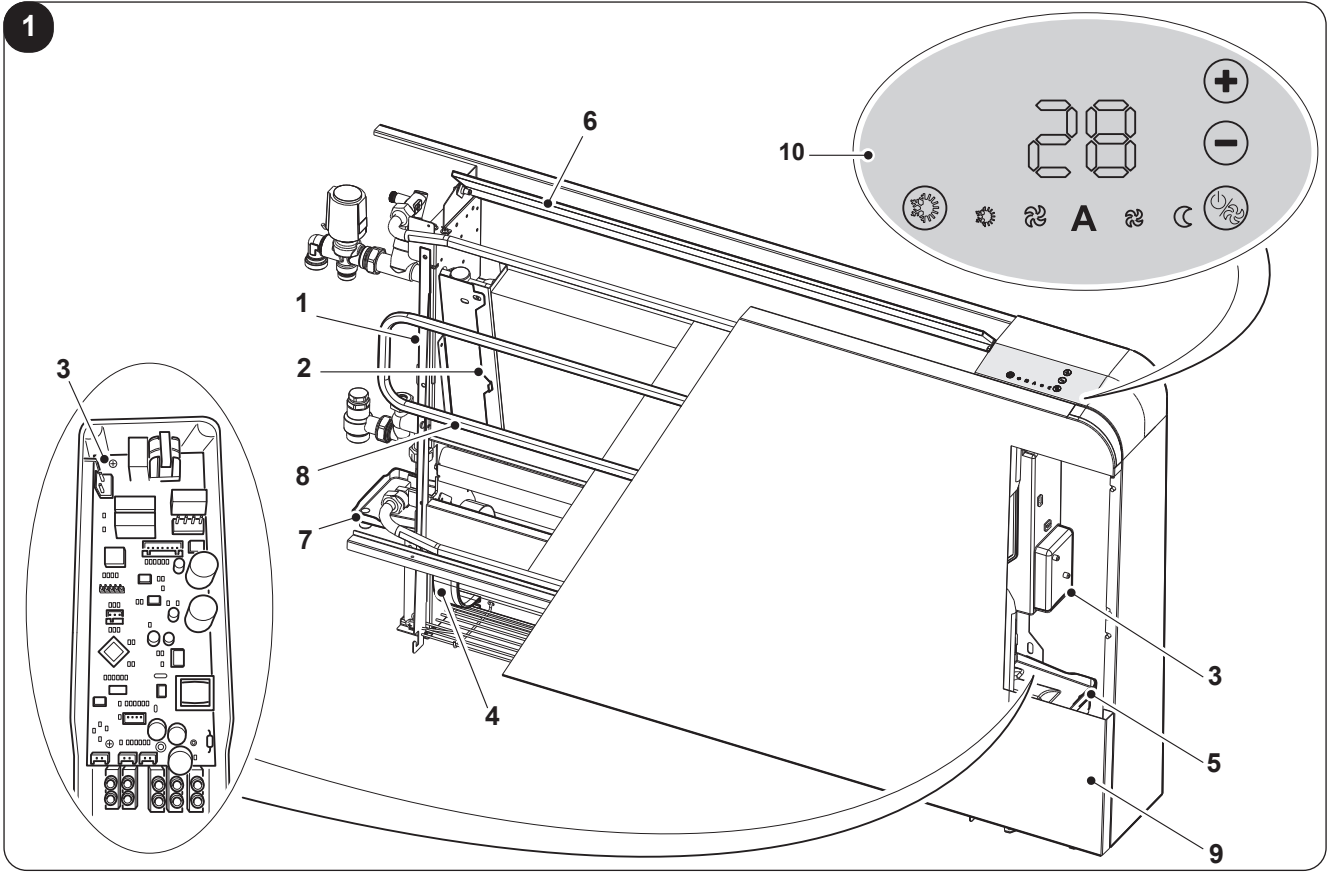

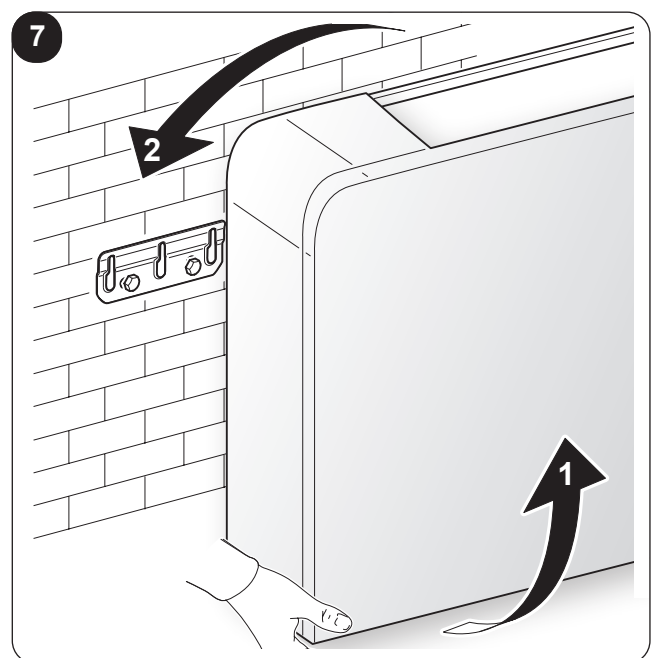
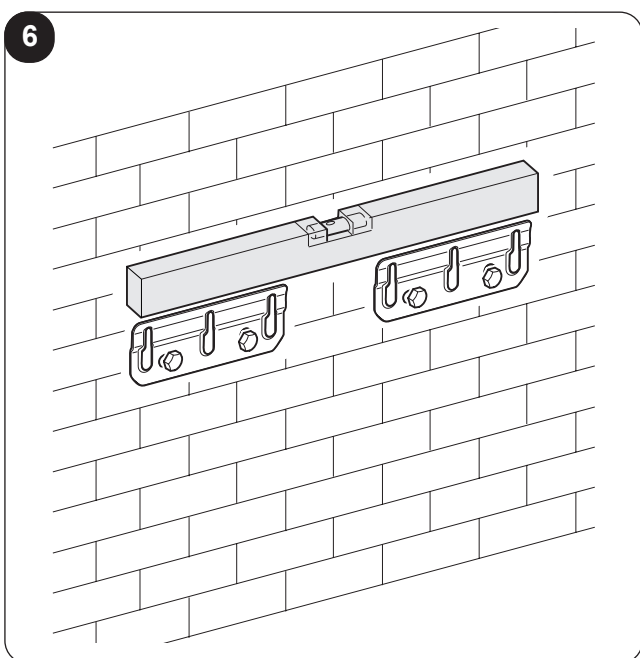
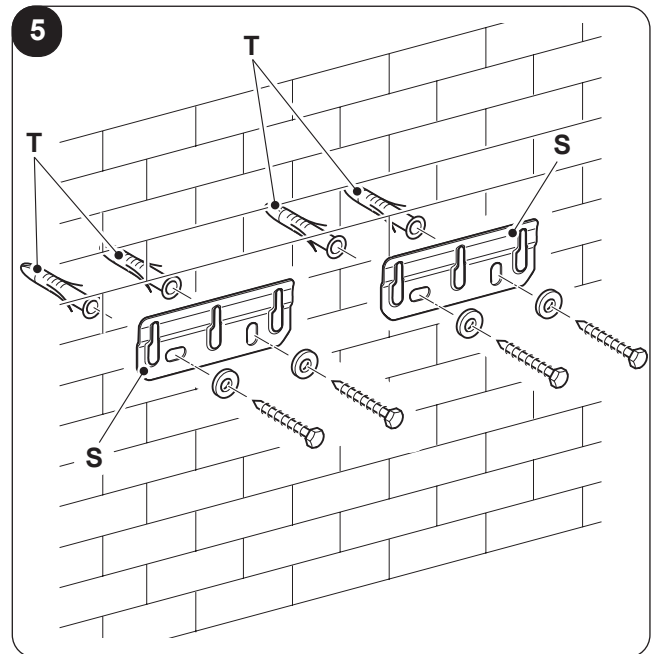
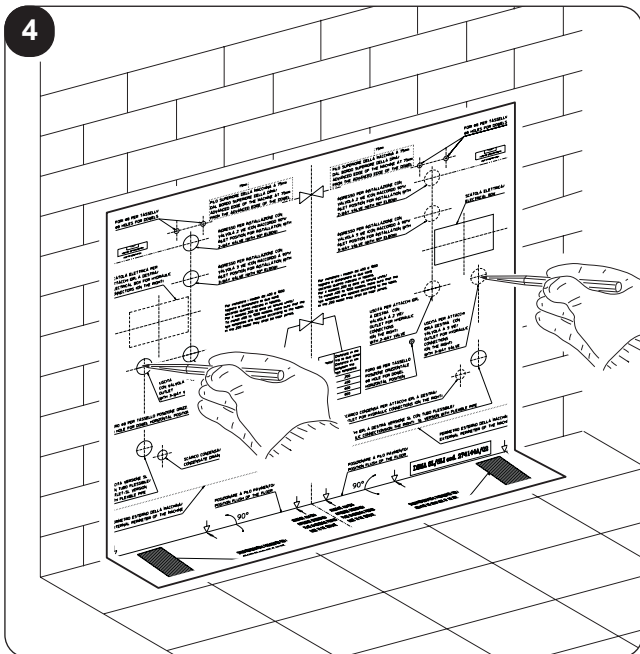
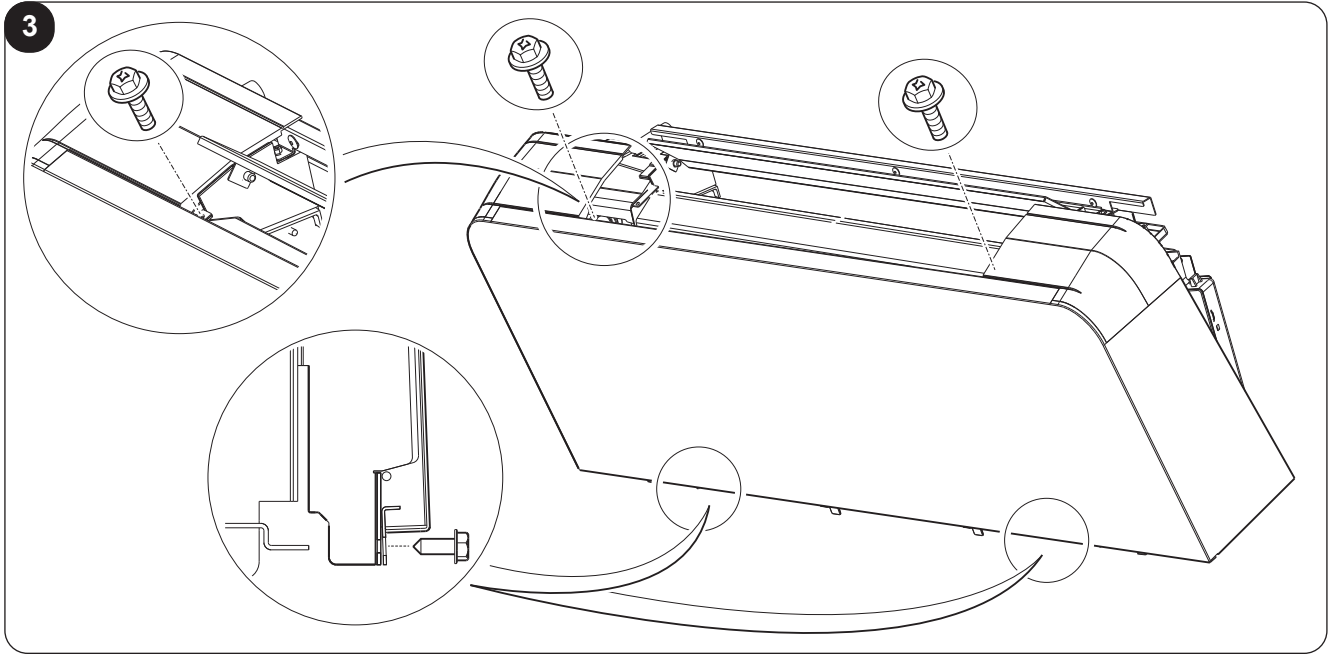

8

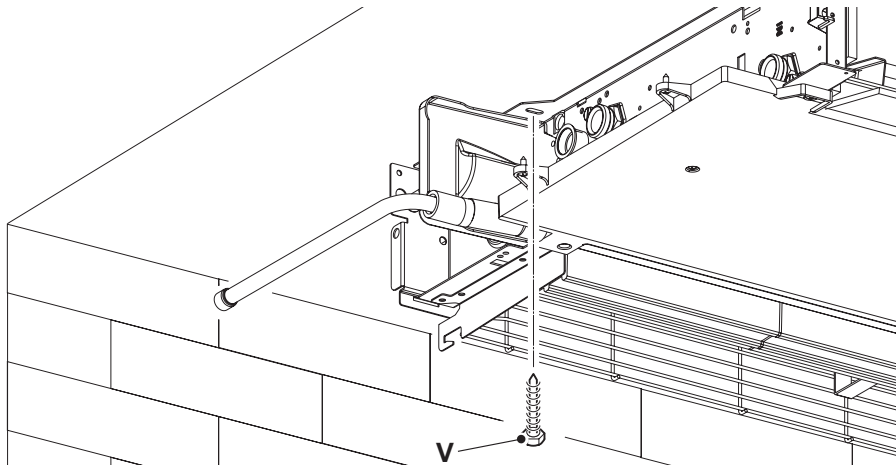
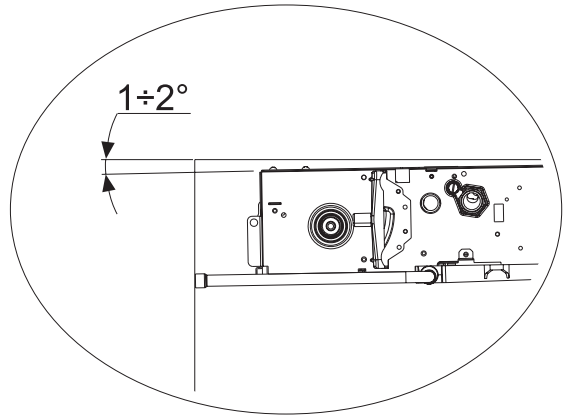
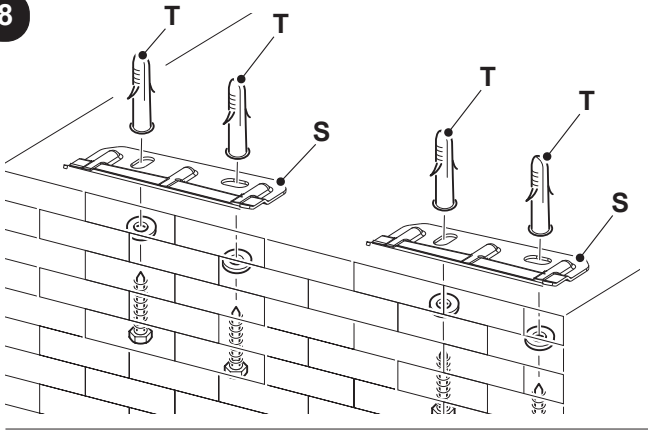

9

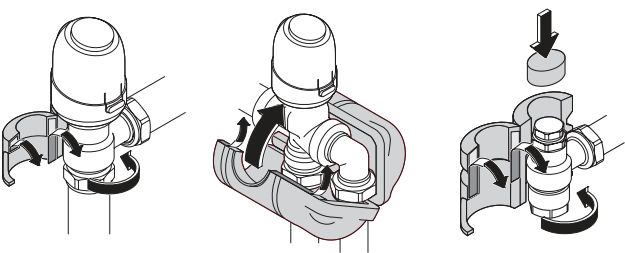
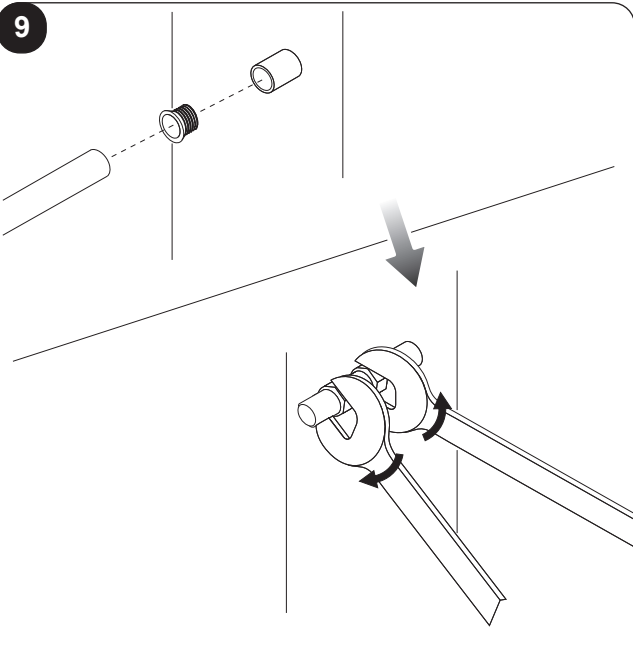

10

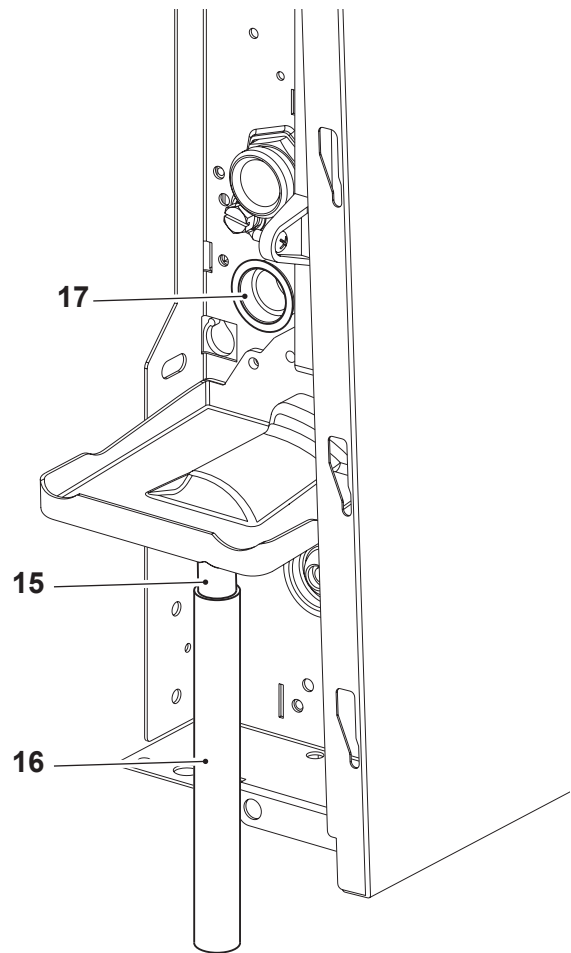

11

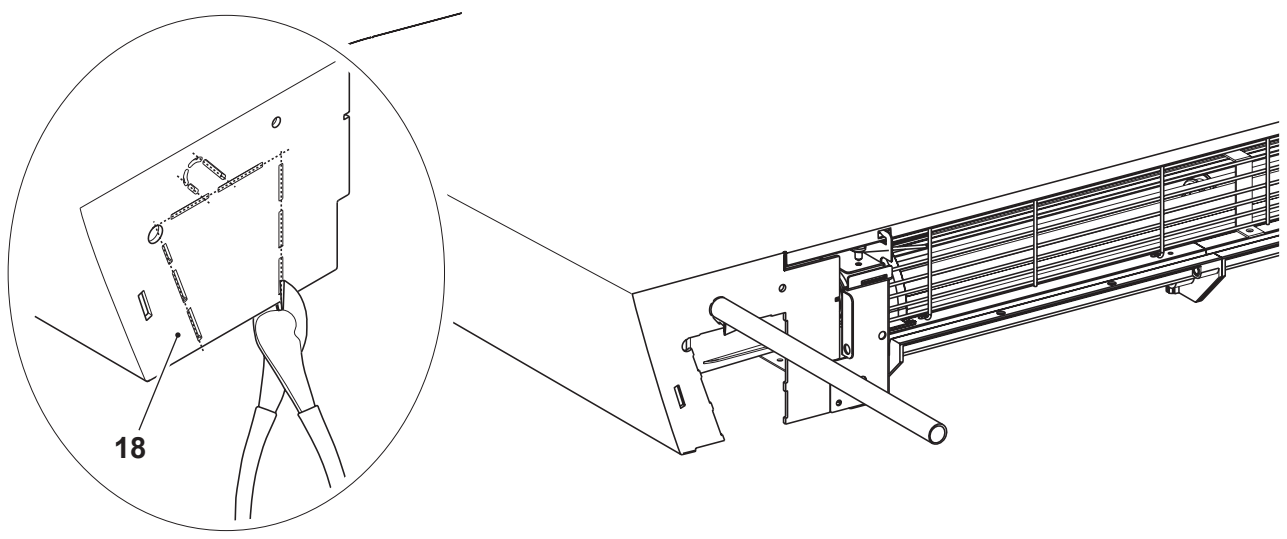

12

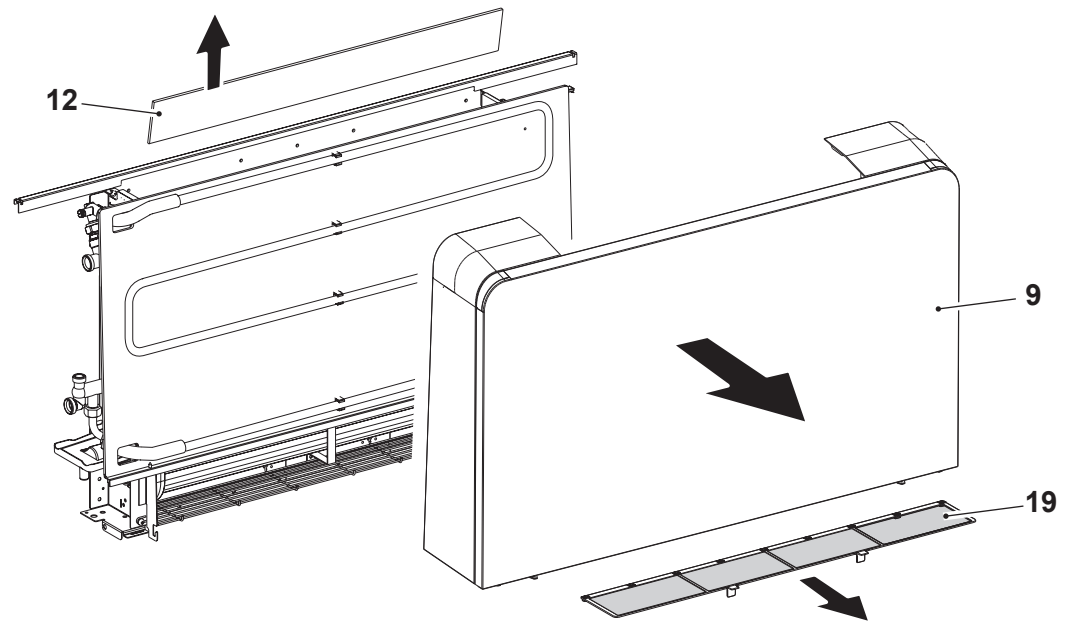

13

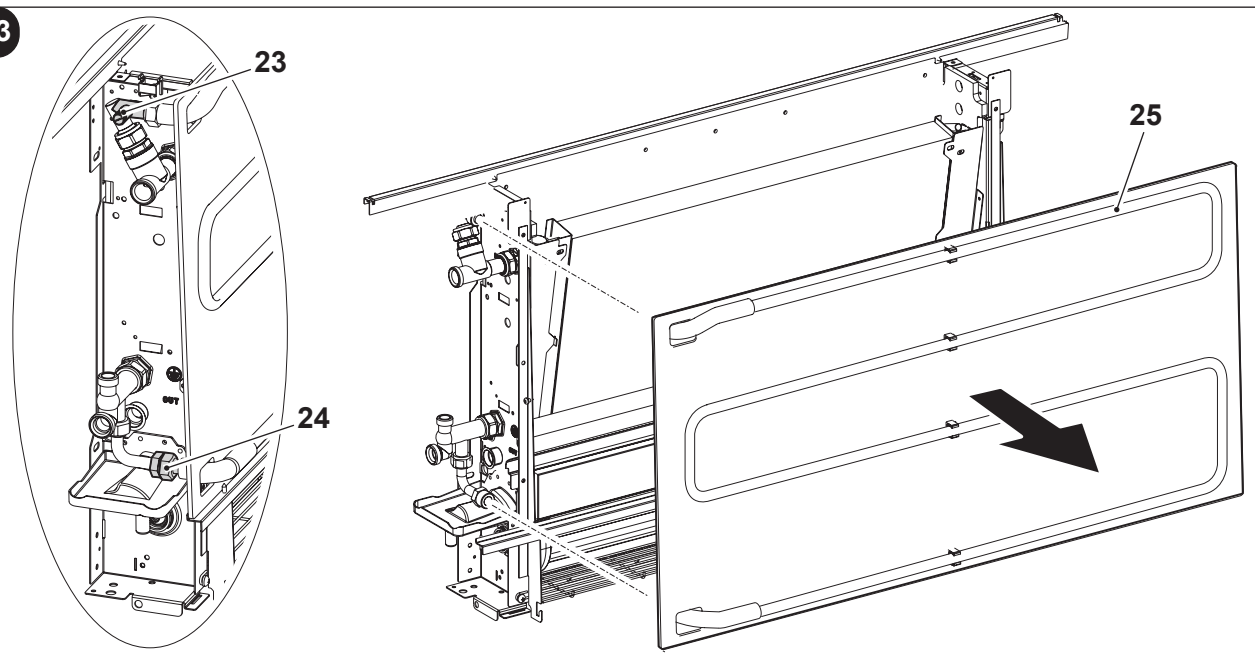

14

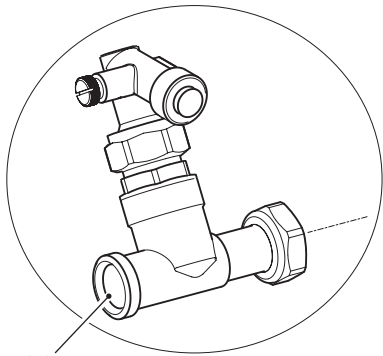

26

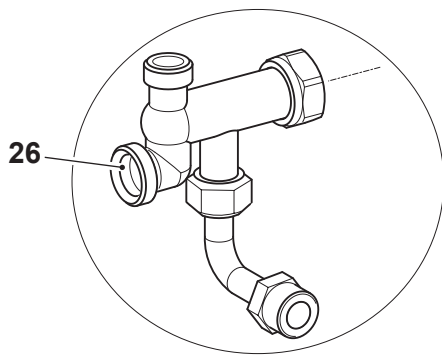

26

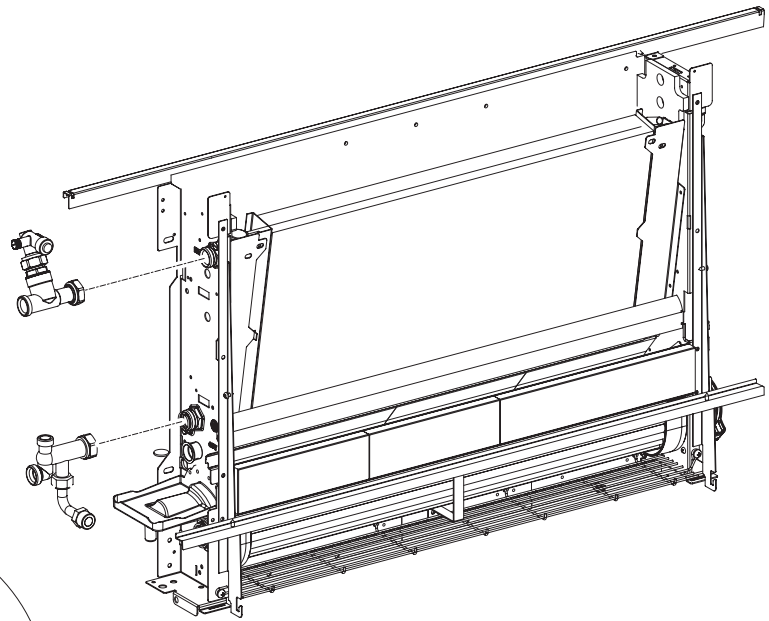

15

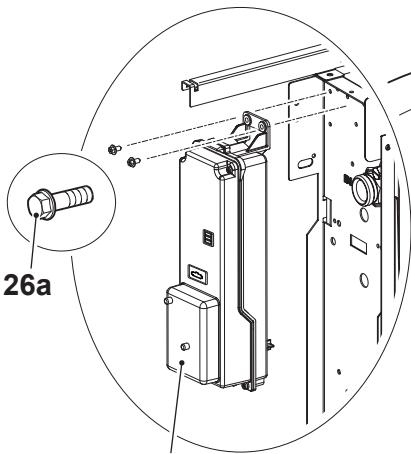

26a

26

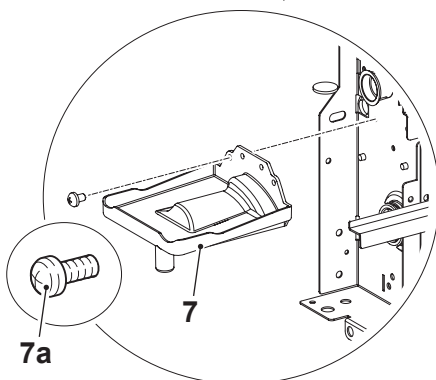

7a

7

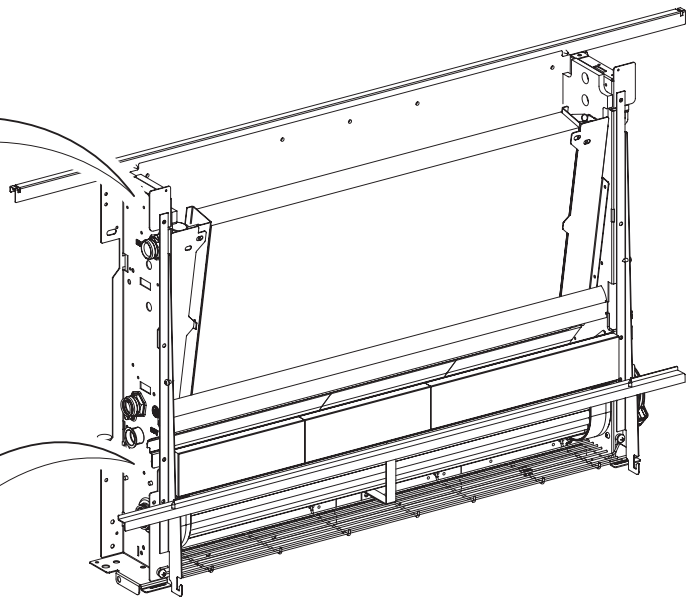

16

SLR/SL 1100-1400
SLR/SL 1600

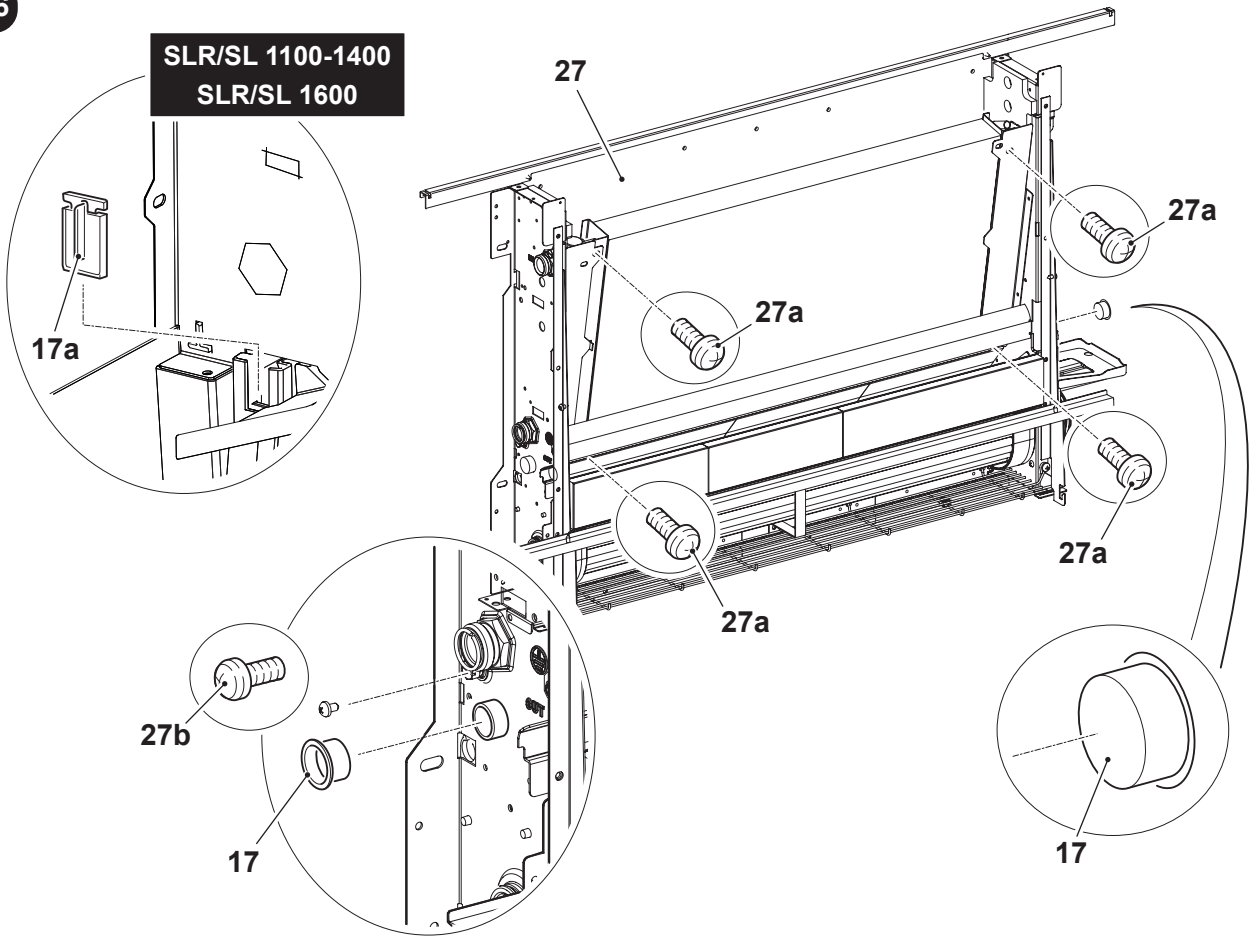

17

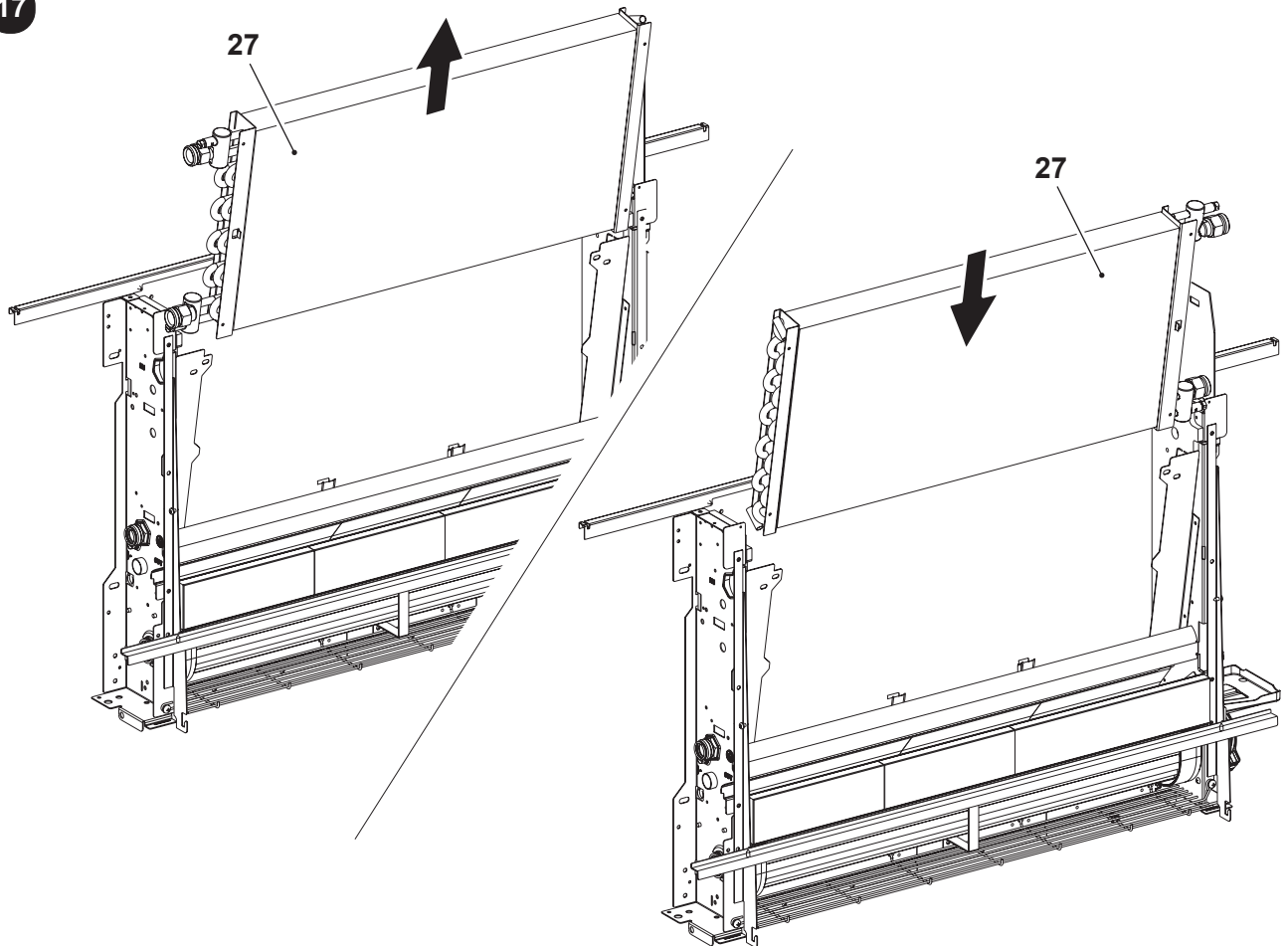

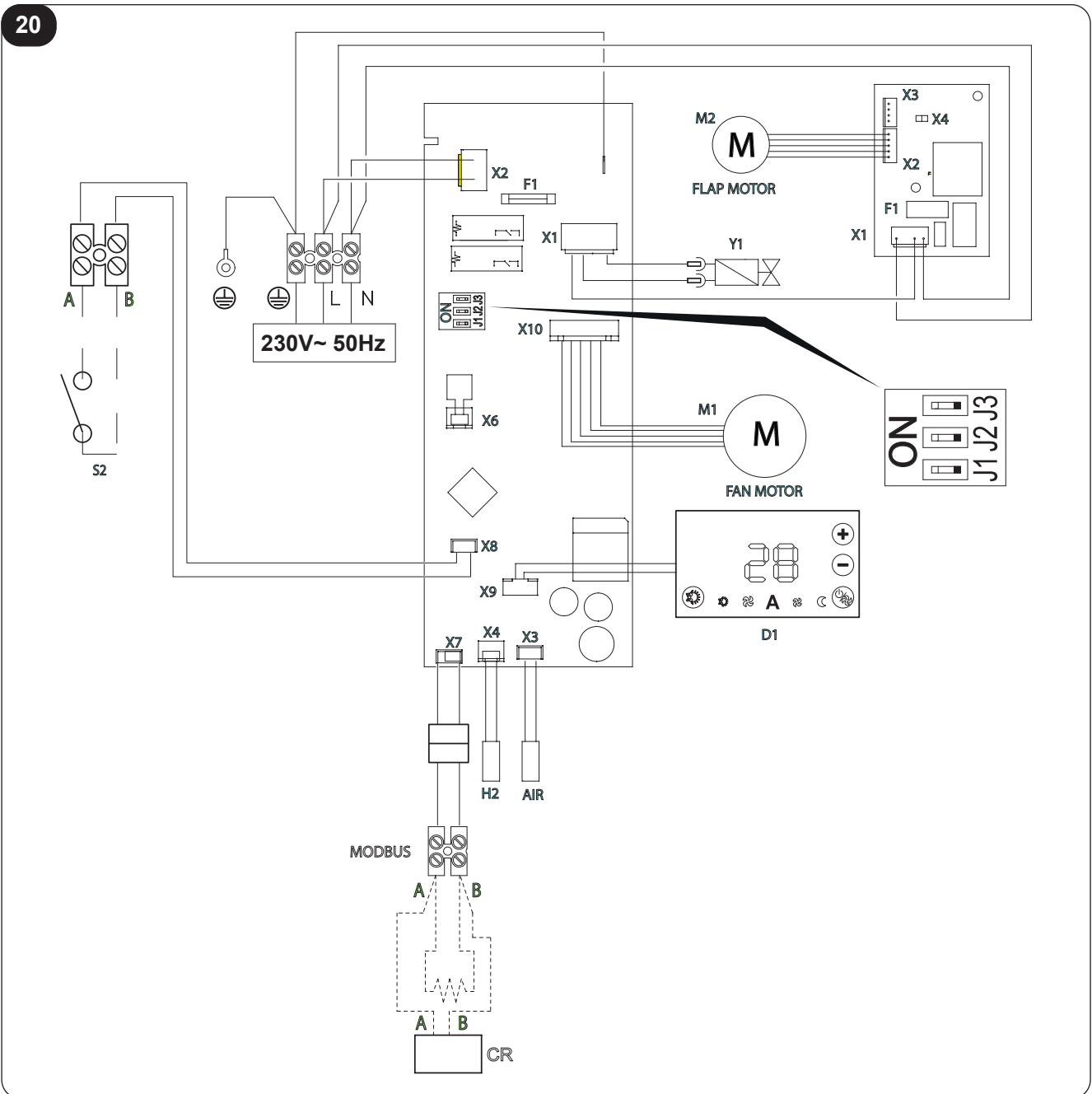
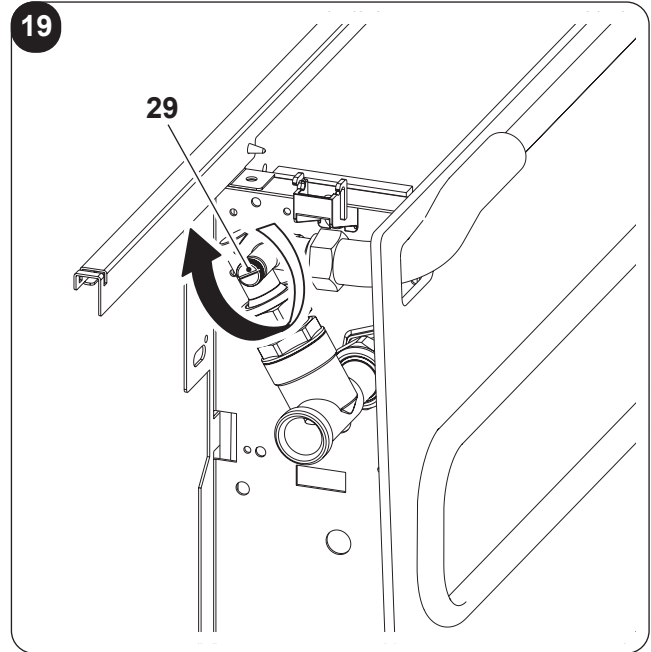
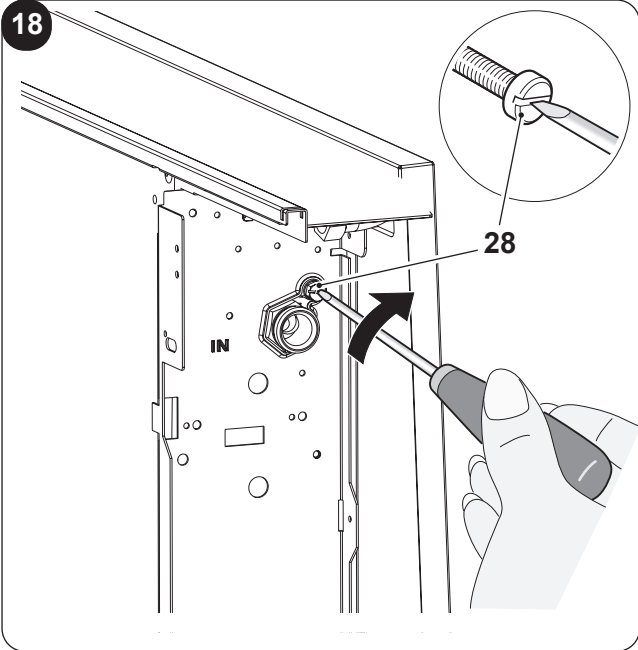

26

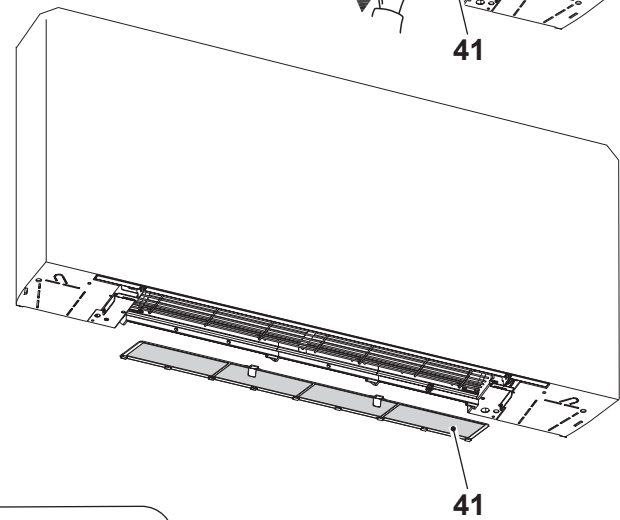
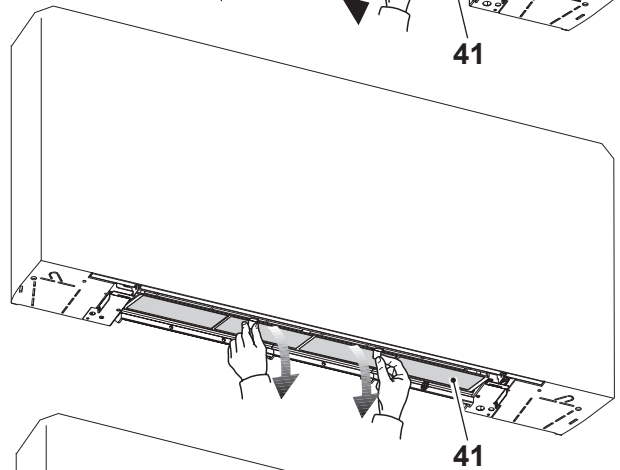
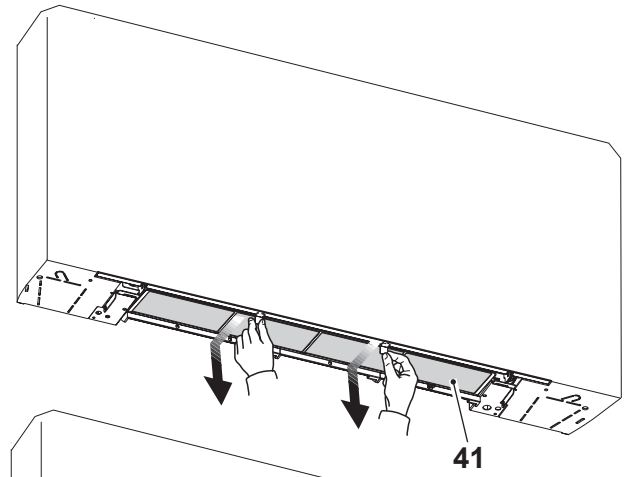
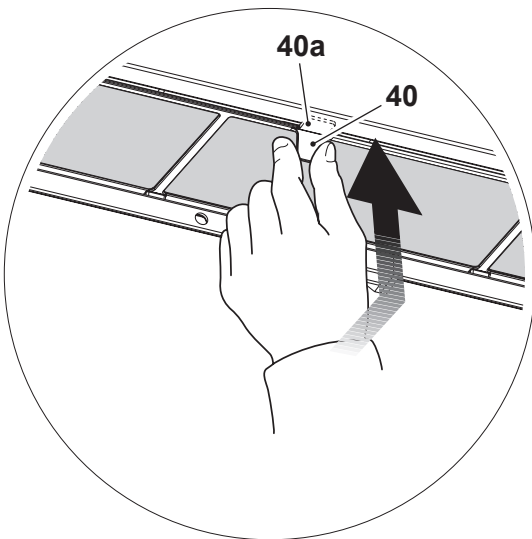
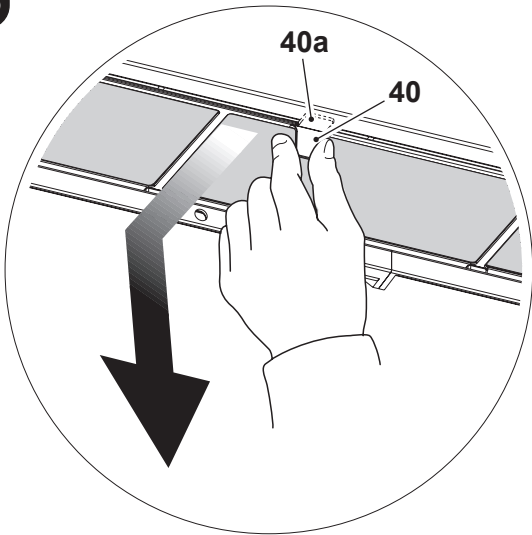

27

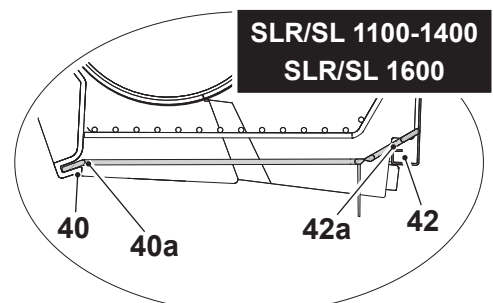
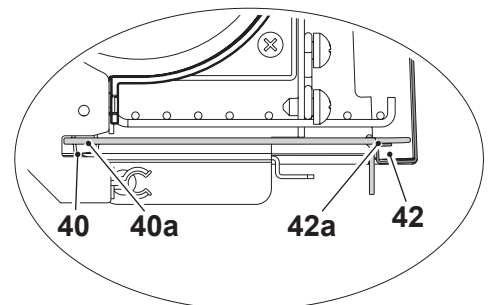
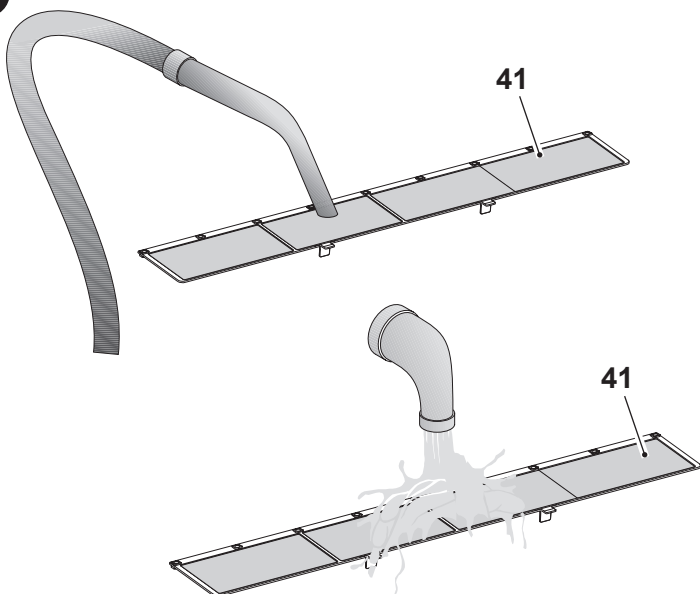

SLR/SL 1100-1400
SLR/SL 1600

PAGINA INTENZIONALMENTE BIANCA

PAGE INTENTIONALLY LEFT BLANK

PAGE INTENTIONNELLEMENT BLANCHE

DIESE SEITE WURDE ABSICHTLICH WEISS GELASSEN

PÁGINA INTENCIONADAMENTE BLANCA

PÁGINA INTENCIONALMENTE DEIXADA EM BRANCO

PAGINA OPZETTELIJK BLANCO LEEG GELATEN

Η ΣΕΛΙΔΑ ΠΡΟΚΑΤΑΛΛΗΛΗ ΑΡΝΗΤΗ ΛΕΥΚΗ

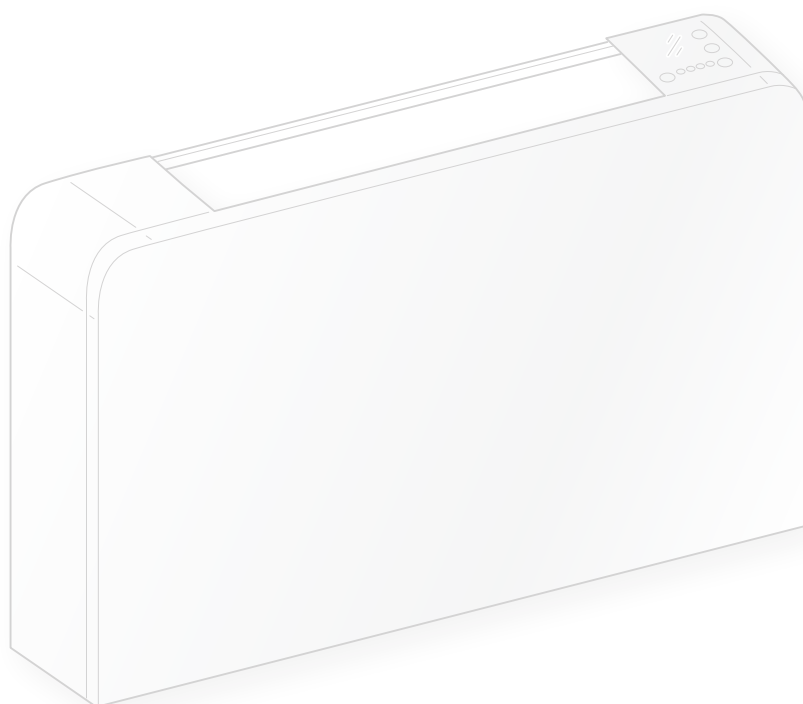

INDICE GENERALE

0 - AVVERTENZE	3
0.1 - INFORMAZIONI GENERALI	3
0.2 - SIMBOLOGIA.....	3
0.2.1 - Pittogrammi redazionali.....	3
0.3 - AVVERTENZE GENERALI	4
0.4 - USO PREVISTO	7
1 - DESCRIZIONE APPARECCHIO	7
1.1 - DIMENSIONI DI INGOMBRO	8
2 - INSTALLAZIONE	9
2.1 - POSIZIONAMENTO DELL'UNITÀ	9
2.2 - MODALITÀ D'INSTALLAZIONE.....	9
2.3 - APERTURA UNITÀ	9
2.3.a - Modelli con flap	9
2.4 - INSTALLAZIONE A PARETE O PAVIMENTO VERTICALE	9
2.5 - INSTALLAZIONE A SOFFITTO ORIZZONTALE (solo per versioni senza radiante).....	10
2.6 - COLLEGAMENTI IDRAULICI	10
2.6.a - Diametro tubazioni	10
2.6.b - Collegamenti	10
2.7 - SCARICO CONDENZA.....	10
2.7.a - Montaggio del dispositivo di scarico della condensa nella versione verticale	11
2.7.b - Montaggio del dispositivo di scarico della condensa nella versione orizzontale	11
2.8 - ROTAZIONE ATTACCHI	11
2.8.a - Smontaggio pannello con serpentina	11
2.8.b - Smontaggio pannello radiante (solo per SLR)	12
2.8.c - Smontaggio quadro elettrico	12
2.8.d - Smontaggio scambiatore.....	12
2.9 - RIEMPIMENTO IMPIANTO.....	12
2.10 - EVACUAZIONE DELL'ARIA DURANTE IL RIEMPIMENTO DELL'IMPIANTO	12
2.11 - CONNESSIONE ELETTRICA.....	13
2.11.a - Configurazione	13
2.11.b - Ingresso contatto presenza.....	14
2.12 - CONNESSIONE CON COMANDO REMOTO A FILO B0736 O MODBUS TERZE PARTI	14
2.12.a - Montaggio e connessioni per modelli con console ed incasso	15
2.13 - CONNESSIONE CON SIOS CONTROL	15
2.14 - CONFIGURAZIONE SOFTWARE DELLA SCHEDA	15
3 - USO DELL'APPARECCHIO	18
3.1 - SIMBOLI E TASTI PANNELLO COMANDI.....	18
3.2 - SIMBOLI E TASTI TELECOMANDO.....	18
3.3 - USO DEL TELECOMANDO	19
3.3.a - Inserimento delle batterie	19
3.4 - SOSTITUZIONE DELLE BATTERIE	19
3.5 - UTILIZZO DELL'APPARECCHIO.....	20
3.5.a - Accensione/spengimento apparecchio	20
3.6 - MODALITÀ RAFFRESCAMENTO / RISCALDAMENTO AUTOMATICA	20
3.7 - MODALITÀ RAFFRESCAMENTO / RISCALDAMENTO MANUALE	20

3.8 -	MODALITÀ VENTILAZIONE	21
3.8.a -	Funzionamento alla massima velocità	21
3.8.b -	Funzionamento alla velocità AUTO.....	21
3.9 -	FUNZIONAMENTO NOTTURNO.....	22
3.10 -	SIGNIFICATO DEI LAMPEGGI E FUNZIONAMENTO LED	22
3.11 -	FUNZIONAMENTO SWING.....	22
3.12 -	FUNZIONI SPECIALI	23
3.12.a -	Air sampling	23
3.12.b -	Blocco comandi.....	23
3.12.c -	Acqua non idonea	23
3.12.d -	Inibizione sonda acqua	23
3.12.e -	Rotazione display.....	23
3.13 -	FUNZIONAMENTO CON TIMER (ACCENSIONE E SPEGNIMENTO RITARDATI)	24
3.13.a -	Settaggio timer di accensione dal telecomando	24
3.13.b -	Settaggio timer di spegnimento dal telecomando	24
3.14 -	SPEGNIMENTO PER LUNGHI PERIODI	24
3.15 -	LEGENDA LED	25
3.16 -	LEGENDA ALLARMI	26
4 -	MANUTENZIONE E PULIZIA	26
4.1 -	PULIZIA.....	27
4.1.a -	Pulizia dell'apparecchio.....	27
4.1.b -	Pulizia filtro aspirazione aria.....	27
4.1.c -	Estrazione celle filtranti	27
4.1.d -	Pulizia celle filtranti.....	27
4.2 -	CONSIGLI PER IL RISPARMIO ENERGETICO	27
5 -	DATI TECNICI	28
6 -	INCONVENIENTI E POSSIBILI RIMEDI.....	28



SMALTIMENTO

Il simbolo su il prodotto o sulla confezione indica che il prodotto non deve essere considerato come un normale rifiuto domestico, ma deve essere portato nel punto di raccolta appropriato per il riciclaggio di apparecchiature elettriche ed elettroniche. Provvedendo a smaltire questo prodotto in modo appropriato, si contribuisce a evitare potenziali conseguenze negative per l'ambiente e per la salute, che potrebbero derivare da uno smaltimento inadeguato del prodotto.

Per informazioni più dettagliate sul riciclaggio di questo prodotto, contattare l'ufficio comunale, il servizio locale di smaltimento rifiuti o il negozio in qui è stato acquistato il prodotto.

Questa disposizione è valida solamente negli stati membri dell'UE.

ILLUSTRAZIONI

Le illustrazioni sono raggruppate nelle pagine iniziali del manuale

**INDICE GENERALE**

L'indice generale del presente manuale è riportato a pagina "IT-1"

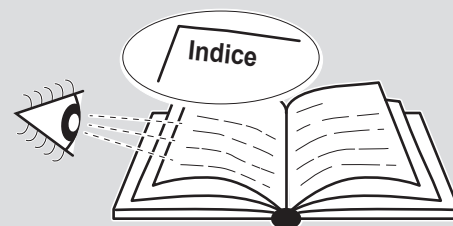
**0 - AVVERTENZE****0.1 - INFORMAZIONI GENERALI**

Desideriamo innanzitutto ringraziarVi per aver deciso di accordare la vostra preferenza ad un apparecchio di nostra produzione.

Documento riservato ai termini di legge con divieto di riproduzione o di trasmissione a terzi senza esplicita autorizzazione della ditta costruttrice.

L'apparecchio può subire aggiornamenti e quindi presentare particolari diversi da quelli raffigurati, senza per questo costituire pregiudizio per i testi contenuti in questo manuale.

0.2 - SIMBOLOGIA

I pittogrammi riportati nel seguente capitolo consentono di fornire rapidamente ed in modo univoco informazioni necessarie alla corretta utilizzazione della macchina in condizioni di sicurezza.

0.2.1 - Pittogrammi redazionali**Service**

Contrassegna situazioni nelle quali si deve informare il SERVICE aziendale interno:
SERVIZIO ASSISTENZA TECNICA CLIENTI

**Indice**

I paragrafi preceduti da questo simbolo contengono informazioni e prescrizioni molto importanti, particolarmente per quanto riguarda la sicurezza.

Il mancato rispetto può comportare:

- pericolo per l'incolumità degli operatori
- perdita della garanzia contrattuale
- declinazione di responsabilità da parte della ditta costruttrice.

**Mano alzata**

Contrassegna azioni che non si devono assolutamente fare.

**TENSIONE ELETTRICA PERICOLOSA**

Segnala al personale interessato che l'operazione descritta presenta, se non effettuata nel rispetto delle normative di sicurezza, il rischio di subire uno shock elettrico.

**PERICOLO GENERICO**

Segnala al personale interessato che l'operazione descritta presenta, se non effettuata nel rispetto delle normative di sicurezza, il rischio di subire danni fisici.

**PERICOLO DI FORTE CALORE**

Segnala al personale interessato che l'operazione descritta presenta, se non effettuata nel rispetto delle normative di sicurezza, il rischio di subire bruciature per contatto con componenti con elevata temperatura.

**ATTENZIONE**

Indica che il personale di assistenza deve maneggiare l'apparecchio attenendosi al manuale di installazione.

0.3 - AVVERTENZE GENERALI

**QUANDO SI UTILIZZANO APPARECCHIATURE ELETTRICHE,
È SEMPRE NECESSARIO SEGUIRE PRECAUZIONI DI SICUREZZA DI BASE
PER RIDURRE RISCHI DI INCENDIO, SCOSSE ELETTRICHE
E INFORTUNI A PERSONE, INCLUSO QUANTO SEGUE:**



1. Documento riservato ai termini di legge con divieto di riproduzione o di trasmissione a terzi senza esplicita autorizzazione della ditta OLIMPIA SPLENDID.

Le macchine possono subire aggiornamenti e quindi presentare particolari diversi da quelli raffigurati, senza per questo costituire pregiudizio per i testi contenuti in questo manuale.



2. Leggere attentamente il presente manuale prima di procedere con qualsiasi operazione (installazione, manutenzione, uso) ed attenersi scrupolosamente a quanto descritto nei singoli capitoli.



3. Conservare con cura questo libretto per ogni ulteriore consultazione.

4. Dopo aver tolto l'imballaggio assicurarsi dell'integrità dell'apparecchio; gli elementi dell'imballaggio non devono essere lasciati alla portata dei bambini in quanto potenziali fonti di pericolo.

5. LA DITTA COSTRUTTRICE NON SI ASSUME RESPONSABILITÀ PER DANNI A PERSONE O COSE DERIVANTI DALLA MANCATA OSSERVANZA DELLE NORME CONTENUTE NEL PRESENTE LIBRETTO.

6. La ditta costruttrice si riserva il diritto di apportare modifiche in qualsiasi momento ai propri modelli, fermo restando le caratteristiche essenziali descritte nel presente manuale.

7. Installazioni eseguite al di fuori delle avvertenze fornite dal presente manuale e l'utilizzo al di fuori dei limiti di temperatura prescritti fanno decadere la garanzia.
Nell'installazione dell'unità è necessario garantire la non accessibilità della zona posteriore dell'apparecchio.

8. Durante il montaggio, e ad ogni operazione di manutenzione, è necessario osservare le precauzioni citate nel presente manuale, e sulle etichette apposte all'interno o sull'apparecchio, nonché adottare ogni precauzione suggerita dal comune buonsenso e dalle Normative di Sicurezza vigenti nel luogo d'installazione.



9. In caso di sostituzione di componenti utilizzare esclusivamente ricambi originali OLIMPIA SPLENDID.



10. Non scollegare l'alimentazione elettrica durante il funzionamento. Rischio di incendio o scosse elettriche.



11. Prima di collegare elettricamente l'apparecchio accertarsi che i dati targa siano rispondenti a quelli della rete di distribuzione elettrica. La presa di corrente deve essere dotata di messa a terra.

12. Installare l'apparecchio secondo le istruzioni del costruttore. Un'errata installazione può causare danni a persone, animali o cose, nei confronti dei quali il costruttore non può essere considerato responsabile.

13. L'installazione della spina deve essere eseguita da personale professionalmente qualificato, il quale accerti che la sezione dei cavi della presa sia idonea alla potenza assorbita dall'apparecchio. In generale è sconsigliato l'uso di adattatori e/o prolunghie; se il loro uso si rendesse indispensabile, devono essere conformi alle vigenti norme di sicurezza e la loro portata di corrente (A) non deve essere inferiore a quella massima dell'apparecchio.



14. Non utilizzare l'apparecchio:
- con le mani bagnate o umide;
- a piedi nudi.



15. Non tirare il cavo di alimentazione o l'apparecchio stesso, per staccare l'alimentazione elettrica.



16. Non maneggiare l'alimentazione elettrica con le mani bagnate.

17. Non piegare eccessivamente, attorcigliare, tirare o danneggiare il cavo di alimentazione.

18. Non ostruire in alcun modo le griglie di entrata aria e quelle di uscita.



19. Non inserire oggetti estranei nelle griglie di entrata ed uscita aria in quanto vi è il rischio di scosse elettriche, incendio o danni all'apparecchio.

20. In caso di fuoriuscite di acqua, posizionare l'interruttore generale dell'impianto su "spento" e chiudere i rubinetti dell'acqua. Chiamare, con sollecitudine, il Servizio Tecnico di Assistenza OLIMPIA SPLENDID, oppure personale professionalmente qualificato e non intervenire personalmente sull'apparecchio.

21. Lo smontaggio, riparazione o riconversione da parte di una persona non autorizzata potrebbe comportare gravi danni e annullerà la garanzia del fabbricante.



22. Non utilizzare l'apparecchio in caso o di guasto o cattivo funzionamento, se l'alimentazione elettrica è danneggiata, o se è stato fatto cadere o è danneggiato in qualsiasi modo. Spegnerne l'apparecchio, scollegare l'alimentazione elettrica e farlo controllare da personale professionalmente qualificato.

23. Non smontare, né apportare modifiche all'apparecchio.

24. Riparare da se l'apparecchio è estremamente pericoloso.

25. Una temperatura troppo bassa o troppo alta, a seconda delle modalità di funzionamento, è dannosa alla salute e costituisce un inutile spreco di energia.

Evitare il contatto diretto con il flusso dell'aria per un periodo prolungato. Evitare che il locale rimanga chiuso a lungo. Periodicamente aprire le finestre per assicurare un corretto ricambio d'aria.

26. È vietata qualsiasi operazione di pulizia, prima di aver scollegato l'apparecchio dalla rete di alimentazione elettrica posizionando l'interruttore generale dell'impianto su "spento".



27. È vietato modificare i dispositivi di sicurezza o di regolazione senza l'autorizzazione e le indicazioni del costruttore dell'apparecchio.



28. È vietato salire con i piedi sull'apparecchio e/o appoggiarvi qualsiasi tipo di oggetto.



29. L'apparecchio può raggiungere temperature, sui componenti esterni, superiori ai 70°C.
PRESTARE MOLTA ATTENZIONE AL CONTATTO, PERICOLO SCOTTATURE.



30. I ventil-radiatori/ventilconvettori OLIMPIA SPLENDID sono conformi alle Direttive Europee:

- Direttiva bassa tensione 2014/35/EU
- Direttiva compatibilità elettromagnetica 2014/30/EU.
- Direttiva RoHS 2011/65/CE.

In ogni caso, essendo incorporati all'interno dell'impianto, la conformità dei ventil-radiatori / ventilconvettori nell'installazione specifica dovrà essere verificata e garantita dall'installatore in ottemperanza alle leggi e ai regolamenti applicabili.

0.4 - USO PREVISTO

- Questi apparecchi sono stati realizzati per il condizionamento e/o il riscaldamento degli ambienti e dovranno essere destinati a questo uso compatibilmente con le loro caratteristiche prestazionali.
- Questo apparecchio è destinato solo per un utilizzo domestico o simile.
- Un uso improprio dell'apparecchio con eventuali danni causati a persone, cose o animali esulano OLIMPIA SPLENDID da ogni responsabilità.

1 - DESCRIZIONE APPARECCHIO (Fig.1)

I ventil-radiatori/ventilconvettori della gamma si suddividono in due tipologie base SL e SLR, ciascuna delle quali è realizzata in taglie di diverse prestazioni e dimensioni.

SL ventilconvettore, adatto per installazioni orizzontali o verticali.

SLR ventil-radiatore con pannello radiante, adatto per installazioni verticali.

- 1. Struttura portante**
in lamiera elettrozincata ad alta resistenza.
- 2. Batteria di scambio termico**
in tubi di rame e alettatura a pacco d'alluminio. Raccordi filettati tipo eurokonus 3/4, conformi alle nuove esigenze di standardizzazione comunitarie.
La batteria è equipaggiata con un sensore per la rilevazione della temperatura dell'acqua.
- 3. Quadro elettronico di controllo**
- 4. Gruppo ventilante**
comprendente ventilatore tangenziale in materiale sintetico ad alette sfalsate (elevata silenziosità) montato su supporti antivibranti in EPDM, bilanciato staticamente e dinamicamente, calettato direttamente sull'albero motore.
- 5. Motore elettrico brushless DC a basso consumo**
a pacco resinato montato su supporti antivibranti in EPDM.
- 6. Flap deviazione aria mandata**
- 7. Bacinella raccolta condensa per installazione verticale**
in ABS, facilmente smontabile per operazioni di pulizia.
- 8. Pannello radiante**
ad elevata efficienza collegata alla batteria ad acqua calda (versione **SLR**).
Il gruppo idraulico è dotato di una valvola calostat che impedisce l'ingresso dell'acqua fredda al pannello.
- 9. Mantello frontale smontabile**
- 10. Interfaccia utente con comando touch e visualizzazione parametri di controllo**

1.1 - DIMENSIONI DI INGOMBRO (Fig.A)

A

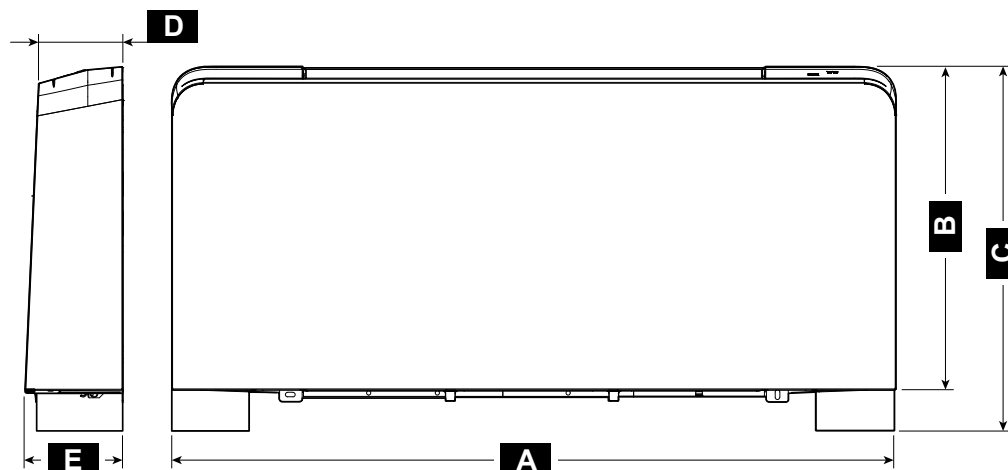

SL / SLR	200	400	600	800	1000	1100-1400	1600
A (mm)	695	895	1095	1295	1495	1345	1415
B (mm)	599	599	599	599	599	599	599
C (mm)	679	679	679	679	679	719	719
D (mm)	129	129	129	129	129	179	179
E (mm)	150	150	150	150	150	200	200

B

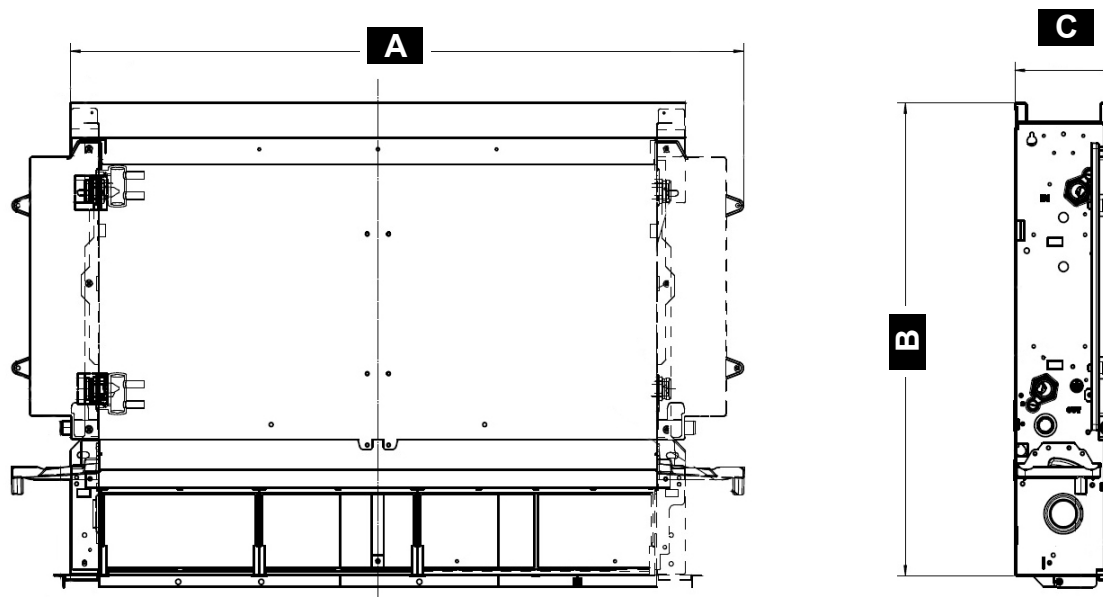

		200	400	600	800	1000	1100-1400	1600
A	mm	525	725	925	1125	1325	1110	1180
B	mm	576	576	576	576	576	599	599
C	mm	126	126	126	126	126	198	198
Peso netto SLIR	kg	9	12	15	18	21	20	21
Peso netto SLI	kg	7	9,5	11	14	17	18	19,5

2 - INSTALLAZIONE

2.1 - POSIZIONAMENTO DELL'UNITÀ

Evitare l'installazione dell'unità in prossimità di:

- posizioni soggette all'esposizione diretta dei raggi solari;
- in prossimità di fonti di calore;
- in ambienti umidi e zone con probabile contatto con l'acqua;
- in ambienti con vapori d'olio



AVVERTENZA

La mancata applicazione delle norme indicate, che può causare mal funzionamenti delle apparecchiature, sollevano la ditta OLIMPIA SPLENDID da ogni forma di garanzia e da eventuali danni causati a persone, animali o cose.

Accertarsi che:

- a. La parete su cui si intende installare l'unità abbia una struttura e una portata adeguata;
- b. La zona della parete interessata non sia percorsa da tubazioni o linee elettriche;
- c. La parete interessata sia perfettamente in piano;
- d. Sia presente un'area libera da ostacoli che potrebbero compromettere la circolazione dell'aria in ingresso ed uscita;
- e. La parete di installazione sia possibilmente una parete di perimetro esterno per consentire lo scarico della condensa all'esterno, nel caso non fosse possibile prevedere un'adeguata linea di scarico della condensa.
- f. In caso di installazione alta il flusso dell'aria non sia rivolto direttamente verso le persone.
- g. L'apparecchio deve essere installato in una posizione tale da consentire facilmente la manutenzione ordinaria e straordinaria, nonché l'accesso alle valvole di sfiato dell'aria, raggiungibili dalla griglia superiore lato attacchi.

2.2 - MODALITÀ D'INSTALLAZIONE

Le seguenti descrizioni sulle varie fasi di montaggio ed i relativi disegni fanno riferimento ad una versione di macchina con attacchi a sinistra.

Le descrizioni per le operazioni di montaggio delle macchine con attacchi a destra sono le medesime.

Solo le immagini sono da considerarsi rappresentate specularmente.

2.3 - APERTURA UNITÀ

2.3.a - Modelli con flap (Fig.3)

- a. Ruotare delicatamente i flap di uscita aria di 90°.
- b. Svitare le 4 viti di fissaggio evidenziate in figura.
- c. Fare basculare leggermente il frontale, quindi sollevarlo.
- d. Sconnettere il connettore display-scheda comando.

2.4 - INSTALLAZIONE A PARETE O PAVIMENTO VERTICALE

In caso di montaggio a pavimento con i piedini, per il montaggio di questi ultimi fare riferimento alle istruzioni a corredo del kit specifico.

- a. Utilizzare la dima presente nell'imballo (da ritagliare lungo le linee indicate), e tracciare sulla parete la posizione delle due staffe di fissaggio (fig. 4).
- b. Forare con una punta adeguata ed infilare i tasselli (T), 2 per ogni staffa (fig. 4).
- c. Fissare le due staffe (S) (fig. 5). Non stringere eccessivamente le viti, in modo da poter effettuare una regolazione delle staffe con una bolla di livello (fig. 6).

- d. Bloccare definitivamente le due staffe (S) serrando completamente le quattro viti.
- e. Verificarne la stabilità spostando manualmente le staffe verso destra e sinistra, alto e basso.
- f. Montare l'unità, verificando il corretto aggancio sulle staffe e la sua stabilità (fig. 7).
- g. Per configurare la parte elettronica fare riferimento al paragrafo "2.14 Configurazione".

2.5 - INSTALLAZIONE A SOFFITTO ORIZZONTALE (solo per versioni senza radiante)

- a. Utilizzare la dima, e tracciare a soffitto la posizione delle due staffe di fissaggio e delle due viti posteriori.
- b. Forare con una punta adeguata ed infilare i tasselli (T), 2 per ogni staffa (fig. 8).
- c. Fissare le due staffe (S) (fig. 8). Non stringere eccessivamente le viti.
- d. Infilare la macchina sulle due staffe, mantenendola in posizione quindi fissare le due viti (V) nei tasselli posteriori, una per ogni lato (fig. 8).
- e. Si raccomanda di conferire un'adeguata inclinazione dell'unità verso il tubo di drenaggio per agevolare la fuoriuscita dell'acqua (fig. 8).
- f. Stringere definitivamente tutte le 6 viti di fissaggio.
- g. Per configurare la parte elettronica fare riferimento al paragrafo "2.14 Configurazione".



Per questo tipo di installazione sono disponibili come accessori i kit bacinella raccolta condensa orizzontale.

2.6 - COLLEGAMENTI IDRAULICI

2.6.a - Diametro tubazioni

Il diametro interno minimo da rispettare per le tubazioni dei collegamenti idraulici varia a secondo del modello:

SLR/SL 200	ø12 mm	SLR/SL 1000	ø20 mm
SLR/SL 400	ø14 mm	SLR/SL 1100	ø20 mm
SLR/SL 600	ø16 mm	SLR/SL 1400	ø20 mm
SLR/SL 800	ø18 mm	SLR/SL 1600	ø20 mm

2.6.b - Collegamenti

La scelta ed il dimensionamento delle linee idrauliche è demandato per competenza al progettista, che dovrà operare secondo le regole della buona tecnica e delle legislazioni vigenti.

Per effettuare i collegamenti (fig.9):

- a. Posizionare le linee idrauliche.
- b. Serrare le connessioni utilizzando il metodo "chiave contro chiave".
- c. Verificare l'eventuale perdita di liquido.
- d. Rivestire le connessioni con materiale isolante.



- **Le linee idrauliche e le giunzioni devono essere isolate termicamente**
- **Evitare isolamenti parziali delle tubazioni.**
- **Evitare di stringere troppo per non danneggiare l'isolamento.**



Per la tenuta idrica delle connessioni filettate utilizzare canapa e pasta verde; l'utilizzo di nastro di teflon è consigliato in presenza di liquido antigelo nel circuito idraulico.

2.7 - SCARICO CONDENZA

La rete di scarico della condensa deve essere opportunamente dimensionata (diametro interno tubo minimo 16 mm) e la tubazione posizionata in modo da mantenere sempre lungo il percorso una determinata pendenza, mai inferiore a 1%. Il tubo di scarico si collega direttamente ad una delle due vaschette di scarico, posizionata in basso sulla spalla laterale, sotto gli attacchi idraulici in funzione della tipologia di installazione a parete alta o a console.

- Se possibile fare defluire il liquido di condensa direttamente in una grondaia o in uno scarico di “acque bianche”.
 - In caso di scarico nella rete fognaria, si consiglia di realizzare un sifone per impedire la risalita dei cattivi odori verso gli ambienti. La curva del sifone deve essere più in basso rispetto alla bacinella di raccolta condensa.
 - Nel caso si debba scaricare la condensa all'interno di un recipiente, questo deve restare aperto all'atmosfera ed il tubo non deve essere immerso in acqua, evitando fenomeni di adesività e contropressioni che ostacolerebbero il libero deflusso.
 - Nel caso si debba superare un dislivello che ostacolerebbe il deflusso della condensa, è necessario montare una pompa (kit accessorio).
- In ogni caso consultare le specifiche istruzioni presenti nel kit pompa smaltimento condensa.



È comunque opportuno, al termine dell'installazione, verificare il corretto deflusso del liquido di condensa versando molto lentamente (circa 1/2 l di acqua in circa 5-10 minuti) nella vaschetta di raccolta.

2.7.a - Montaggio del dispositivo di scarico della condensa nella versione verticale (fig.10)

- a. Collegare al raccordo di scarico (15) della vaschetta raccogli condensa un tubo (16) per il deflusso del liquido.
- b. Bloccarlo in modo adeguato.
- c. Verificare che la prolunga rompigoccia (17) sia presente e correttamente installata (solo per i modelli SLR/SL 200-400-600-800-1000).

2.7.b - Montaggio del dispositivo di scarico della condensa nella versione orizzontale (fig.11)

Per il montaggio della bacinella orizzontale sulle versioni **SL** (non radiante) fare riferimento alle istruzioni contenute nel relativo kit optional.

- a. Tagliare, sotto al fianco corrispondente all'uscita del tubo di scarico condensa, la zona pretranciata (18).
- b. Riposizionare il fianco.



- ***Assicurarsi che la macchina sia installata perfettamente a livello, o con una leggera inclinazione nel verso dello scarico della condensa;***
- ***Coibentare bene i tubi di mandata e ritorno fino all'imbocco della macchina, in modo da impedire gocciolamenti di condensa all'esterno della bacinella di raccolta stessa;***
- ***Coibentare il tubo di scarico della condensa della bacinella per tutta la sua lunghezza.***

2.8 - ROTAZIONE ATTACCHI

Le operazioni descritte, e le immagini relative, si riferiscono ad una macchina con attacchi a sinistra su cui necessita la rotazione degli attacchi sul lato destro. Nel caso si abbia a disposizione una macchina con attacchi a destra con necessità di rotazione a sinistra, la sequenza delle operazioni è la medesima, solo le immagini sono da considerarsi speculari.

Per la connessione dei componenti elettrici è necessario utilizzare l'apposito kit opzionale.

2.8.a - Smontaggio pannello con serpentina (fig.12-13)

- a. Sfilare sul lato inferiore i filtri aria (19);
- b. Svitare le viti di fissaggio pannello frontale (9) e smontarlo sfilandolo dai ganci superiori;
- c. Togliere l'isolante superiore batteria (12);
- d. Svitare il collettore ingresso superiore (23)
- e. Svitare il collettore inferiore uscita (24);
- f. Estrarre il pannello con serpentina (25).

2.8.b - Smontaggio pannello radiante (solo per SLR) (fig.14)

- a. Smontare tutti i gruppi collettori (26).

2.8.c - Smontaggio quadro elettrico (fig.15)

- a. Smontare il quadro elettrico (26) svitando le relative viti.
- b. Rimontare il quadro elettrico (26) sul lato opposto dell'apparecchio tramite le relativi viti (26a).
- c. Smontare la vaschetta di raccolta condensa (7).
- d. Rimontarla sul lato opposto con le relative viti di fissaggio (7a).

2.8.d - Smontaggio scambiatore (fig.16-17)

- a. Svitare le quattro viti (27a) che fissano lo scambiatore;
- b. Sfilare lo scambiatore (27);
- c. Sfilare la prolunga rompigoocia (17) dalla vaschetta centrale (per i modelli SLR/SL 200-400-600-800-1000);
- d. Sul lato opposto sfilare il tappo (17a) sul foro di evacuazione condensa;
- e. Svitare la vite (27b) di fissaggio vaschetta di raccolta condensa centrale, portare la vaschetta in appoggio sul lato opposto in modo che dalla struttura fuoriesca il bocchettone di attacco per la prolunga rompigoocia indi bloccare la bacinella con la vite (27b) precedentemente smontata (solo per i modelli SLR/SL 200-400-600-800-1000);
- f. Reinfilare la prolunga rompigoocia (17) (per i modelli SLR/SL 200-400-600-800-1000) e sul lato opposto il tappo (17a) (per i modelli SLR/SL 1100-1400-1600);
- g. Aprire i fori esagonali pretranciati sull'isolante laterale destro e chiudere con isolante i fori esagonali sulla spalla sinistra;
- h. Ruotare lo scambiatore (27) portando gli attacchi sul lato opposto, e reinfilarlo sulla macchina;
- i. Avvitare tutte le viti di fissaggio (27a) dello scambiatore inferiore.



Completato tutte le operazioni descritte rimontate tutti i componenti precedentemente smontati seguendo le operazioni di smontaggio in senso inverso.

2.9 - RIEMPIMENTO IMPIANTO

Durante l'avviamento dell'impianto assicurarsi che il detentore sul gruppo idraulico sia aperto. Se ci si trova in mancanza di alimentazione elettrica e la termovalvola è già stata alimentata precedentemente sarà necessario utilizzare l'apposito cappuccio per premere l'otturatore della valvola per aprirla.

2.10 -EVACUAZIONE DELL'ARIA DURANTE IL RIEMPIMENTO DELL'IMPIANTO

- a. Aprire tutti i dispositivi di intercettazione dell'impianto (manuali o automatici);
- b. Iniziare il riempimento aprendo lentamente il rubinetto di carico acqua impianto;
- c. **Per i modelli SL** installati in posizione verticale agire utilizzando un cacciavite sullo sfiato della batteria posto più in alto (28) (fig.18)
Per i modelli SLR con pannello radiante agire utilizzando un cacciavite sia sullo sfiato laterale della batteria che sullo sfiato manuale del pannello radiante (29) (fig.18-19).
- d. Quando comincia ad uscire acqua dalle valvole di sfiato dell'apparecchio, chiuderle e continuare il caricamento fino al valore nominale previsto per l'impianto.



Verificare la tenuta idraulica delle guarnizioni.

Si consiglia di ripetere questa operazione dopo che l'apparecchio ha funzionato per alcune ore e di controllare periodicamente la pressione dell'impianto.

2.11 - CONNESSIONE ELETTRICA

 **Prima di effettuare qualsiasi collegamento elettrico assicurarsi che l'alimentazione elettrica sia scollegata dalle unità e che gli impianti a cui deve connettersi l'apparecchiatura siano conformi alle normative vigenti.**

In caso si voglia procedere all'installazione senza spina, seguire quanto descritto di seguito:

- Utilizzare un cavo con sezione minima 3G 0,75
- Utilizzare il filo di terra più lungo di almeno 20 mm rispetto ai fili attivi.
- Collegare i fili della messa a terra al terminale corrispondente.
- Tirare i fili per assicurarsi che siano correttamente collegati, quindi fermarli con l'apposito fermacavo.

Per il dimensionamento corretto delle protezioni, si faccia riferimento alla tensione e consumo di corrente indicati sulla targhetta posta sull'unità.



Il collegamento dell'apparecchio DEVE rispettare le norme europee e nazionali e DEVE essere protetto da un interruttore differenziale da 30 mA.



Il collegamento alla rete elettrica può essere eseguito con allacciamento fisso o con spina mobile e DEVE essere dotato di un interruttore onnipolare conforme alle vigenti norme CEI EN, con apertura contatti di almeno 3mm (meglio se provvisto di fusibili).



Il corretto collegamento all'impianto di terra è indispensabile per garantire la sicurezza dell'apparecchio.

Legenda schema elettrico (fig.20)

H2	Sonda temperatura acqua
AIR	Sonda temperatura aria
M1	Motore ventilatore
M2	Motore flap
Y1	Elettrovalvola acqua 230V ~ 50Hz, max 10W
F1	Fusibile
L	Linea
X6	Contatto sicurezza griglia (non utilizzato)

N	Neutro
S2	Contatto presenza
A	Ingresso contatto presenza o linea Modbus (Giallo)
B	Ingresso contatto presenza o linea Modbus (Arancione)
D1	Display di visualizzazione
CR	Comando remoto

2.11.a - Configurazione

La scheda elettronica deve essere configurata a seconda del tipo di installazione e in base a determinate preferenze di funzionamento della macchina.

I tre selettori J1, J2 e J3 indicati in fig. 20 devono essere impostati come descritto nella pagina successiva:

- J1. ON:** in funzione notturno il riscaldamento funziona in solo irraggiamento e convezione naturale, senza ventilazione; In tutti gli altri casi di riscaldamento la ventilazione si spegne circa 1°C prima di arrivare alla temperatura desiderata e prosegue in solo irraggiamento e convezione naturale fino alla temperatura impostata.
- J1. OFF:** per apparecchi senza pannello radiante: il riscaldamento avviene sempre per convezione forzata, con ventilazione attiva anche in modalità notturno (a velocità ridotta).
- J2. ON:** in modalità raffrescamento il ventilatore rimane alimentato anche al raggiungimento della temperatura ambiente desiderata.
- J2. OFF:** in modalità raffrescamento il ventilatore viene disattivato al raggiungimento della temperatura impostata.

- J3. ON:** per apparecchi da installare in impianti a 2 tubi: la scheda è impostata per la gestione di una sola valvola acqua per il funzionamento estivo (raffrescamento) e invernale (riscaldamento).
- J3. OFF:** per apparecchi da installare in impianti a 4 tubi: la scheda è impostata per la gestione di due valvole acqua, una per il funzionamento estivo (raffrescamento) e una per quello invernale (riscaldamento).

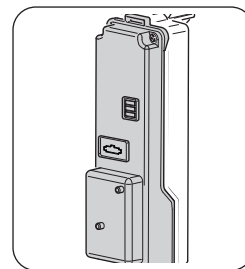

I tre selettori possono essere posizionati in tutte le combinazioni possibili in quanto le rispettive funzioni sono indipendenti l'una dall'altra.

Ad ogni riaccensione il display visualizza per 5 secondi la codifica corrispondente al settaggio dei selettori interni:

D1	C0	C1	C2	C3	C4	C5	C6	C7
J1	OFF	OFF	OFF	OFF	ON	ON	ON	ON
J2	OFF	OFF	ON	ON	OFF	OFF	ON	ON
J3	OFF	ON	OFF	ON	OFF	ON	OFF	ON

2.11.b - Ingresso contatto presenza

Ai morsetti "A" e "B", della morsettiera interna, (fig. 20) è possibile collegare il contatto pulito, non in tensione, di un eventuale sensore presenza (non fornito a corredo) alla chiusura del quale l'apparecchio viene disattivato (stand-by impostazione di fabbrica).





E' possibile, in fabbrica o da un centro assistenza autorizzato su preventiva richiesta del cliente, variare questa funzione in modo tale che alla chiusura del contatto viene automaticamente incrementata (in raffreddamento) o decrementata (in riscaldamento) la temperatura ambiente selezionata di un valore specifico "Funzione Economy".



Non è possibile collegare l'ingresso in parallelo a quello di altre schede elettroniche; usare contatti separati.

Per il collegamento al sensore presenza è necessario utilizzare un cavo a doppio isolamento con sezione minima 2x0,5 mm² e lunghezza massima 20 m. Tenere separato questo collegamento dalla linea di alimentazione elettrica dell'apparecchio.

2.12 - CONNESSIONE CON COMANDO REMOTO A FILO B0736 O MODBUS TERZE PARTI

- Connettere i cavi provenienti dalla connessione "A B" del comando B0736 con i relativi fili sul mammut collegato al coperchio del quadro, avendo cura di rispettare la polarità, cavetto giallo "A" e cavetto arancione "B", terminando l'unità più lontana con la resistenza da 120 Ohm, fornita a corredo.
- Abilitare la configurazione Remoto (paragrafo "2.14", parametro "CF" configurazione).
- Tutti i comandi  saranno disabilitati e comparirà sul display la scritta "rE" ad ogni loro attivazione.
- L'indicatore  visualizza la modalità di funzionamento scelta e gli indicatori , "A",  e  le velocità di ventilazione impostate.
- Per quanto riguarda le funzionalità e impostazioni vedere le istruzioni del comando B0736.

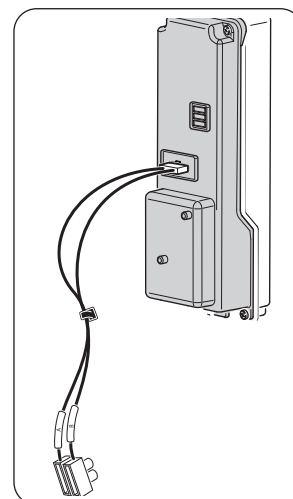

2.12.a - Montaggio e connessioni per modelli con console ed incasso

Terminate le operazioni di allacciamento ed eventuale configurazione procedere a richiudere il quadro elettrico mediante le viti rimosse in precedenza.

Riposizionare il pannello anteriore avendo cura di collegare il connettore del display. Fissare il pannello anteriore tramite le viti, quindi alimentare la macchina.



- **Quando l'unità è configurata per gestione da remoto il telecomando viene disabilitato.**
- **Non è possibile gestire il flap dal comando remoto.**
- **In questa modalità la sonda aria installata a bordo del ventilconvettore viene ignorata.**

2.13 -CONNESSIONE CON SIOS CONTROL

- Connettere i cavi provenienti dalla connessione "A B" di SIOS CONTROL con i relativi fili sul mammut collegato al coperchio del quadro, avendo cura di rispettare la polarità, terminando l'unità più lontana con la resistenza da 120 Ohm, fornita a corredo.
- Abilitare la configurazione Autonomo (paragrafo "2.14", parametro "CF" configurazione).
- Impostare il tipo di protocollo ASCII se SIOS CONTROL prevede B0863 oppure RTU se SIOS CONTROL non prevede B0863 (paragrafo "2.14", parametro "bU" configurazione).
- Impostare indirizzo, ogni apparecchio deve avere un indirizzo diverso da tutte le altre unità collegate sullo stesso BUS (paragrafo "2.14", parametro "Ad" configurazione).
- Per quanto riguarda il montaggio delle connessioni procedere seguendo le indicazioni descritte nei paragrafi precedenti.

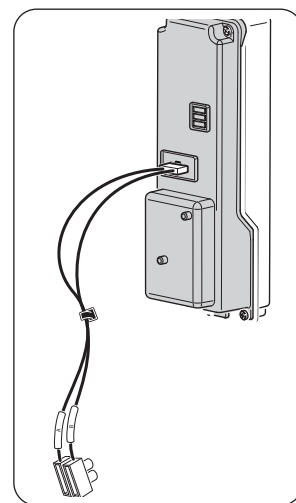

2.14 -CONFIGURAZIONE SOFTWARE DELLA SCHEDA

Operare come segue:

- a. Collegare l'alimentazione elettrica quindi assicurarsi che lo stesso sia in una qualsiasi modalità eccetto stand-by
- b. Sul pannello comandi premere contemporaneamente il tasto "🌀" (T2) e "⊖" (T1) per almeno 5 secondi, fino all'emissione di un segnale acustico
- c. Il display visualizza il riferimento al parametro
- d. Scorrere con i tasti "⊕" o "⊖" (T1) fino a selezionare il parametro desiderato
- e. Premere i tasti "⊕" o "⊖" (T1) per scorrere la lista dei parametri: CF -> bU -> Ad -> Fa -> Po -> co -> CF -> ...
- f. Premere il tasto "🌀" (T2) per accedere al valore
- g. Rilasciare e premere il tasto "🌀" (T2) per più di 3 secondi per modificare il valore (Display lampeggiante)
- h. Premere i tasti "⊕" o "⊖" (T1) per scorrere i valori possibili dei parametri
- i. Premere il tasto "⚙️" (T3) per confermare il valore
- j. Premere il tasto "⚙️" (T3) per uscire dalla configurazione o attendere 20 secondi.



Togliere e ridare tensione di alimentazione al sistema per avviare l'unità nella nuova configurazione.

ID	Nome	Descrizione	Valori ammessi
CF	Configurazione	Configurare la tipologia di gestione	AU : Autonomo rE : Remoto
bU	Protocollo Bus	Permette di configurare la tipologia di bus utilizzato	AS : ASCII rt : RTU
Ad	Indirizzo Unità	Permette di settare/modificare l'indirizzo dell'unità (inserire il valore in esadecimale)	00 -> FF (255)
Fa	Tipologia Fancoil	Permette di selezionare la tipologia di fancoil	_0: Con flap (200-1000) _1: Con flap (1100-1600) _2: Senza flap (200-1000)
Po	Posizione di installazione	Permette di selezionare dove il fancoil è stato installato	uP : montaggio a soffitto dO : montaggio a pavimento
co	Compensazione temperatura ambiente	Permette di scegliere il valore di compensazione da utilizzare	-5 : 5

bU – Protocollo BUS:

Modicon Modbus™ tipo ASCII	Modicon Modbus tipo RTU
Baudrate = 9600	Baudrate = 9600
data bits = 7	data bits = 8
stop bit = 1	stop bit = 1
parità = si	parità = no

Ad - Indirizzo Unità:

Qualora sia necessario è possibile modificare l'indirizzo dell'unità. Il valore deve essere inserito in esadecimale.

La tabella sottostante indica la conversione dei numeri da decimale in esadecimale solo dei primi 80 numeri, per i successivi numeri si faccia riferimento alle apposite tabelle consultabili sul web.

Decimale	Esadecimale
1	01
2	02
3	03
4	04
5	05
6	06
7	07
8	08
9	09
10	0A
11	0B
12	0C

Decimale	Esadecimale
13	0D
14	0E
15	0F
16	10
17	11
18	12
19	13
20	14
21	15
22	16
23	17
24	18

Decimale	Esadecimale
25	19
26	1A
27	1B
28	1C
29	1D
30	1E
31	1F
32	20
33	21
34	22
35	23
36	24
37	25
38	26
39	27
40	28
41	29
42	2A
43	2B
44	2C
45	2D
46	2E
47	2F
48	30
49	31
50	32
51	33
52	34

Decimale	Esadecimale
53	35
54	36
55	37
56	38
57	39
58	3A
59	3B
60	3C
61	3D
62	3E
63	3F
64	40
65	41
66	42
67	43
68	44
69	45
70	46
71	47
72	48
73	49
74	4A
75	4B
76	4C
77	4D
78	4E
79	4F
80	50

Co – compensazione di temperature:

Qualora la particolare installazione dell'unità lo richiedesse, è possibile aggiungere una compensazione sulla lettura della temperatura ambiente da -5°C a +5°C attiva in qualsiasi modalità, eccetto la modalità automatica.



Se l'unità è configurata a soffitto, l'unità ha in default una compensazione di -3°C, modificabile dall'installatore

3 - USO DELL'APPARECCHIO

3.1 - SIMBOLI E TASTI PANNELLO COMANDI (Fig.B)

- **T1:** Selettore temperatura ambiente (15°C-30°C)
- **T2:** Tasto ON/Stand-by e selezione funzionamento ventilatore
- **T3:** Tasto selezione modalità raffrescamento/ riscaldamento/ventilazione
- **D1:** Display di visualizzazione
- **A1:** Indicatore funzionamento notturno
- **A2:** Indicatore funzionamento silenzioso / minima velocità
- **A3:** Indicatore funzionamento automatico
- **A4:** Indicatore funzionamento massima velocità
- **A5:** Indicatore funzionamento in modalità raffrescamento/riscaldamento

Il comando rende completamente autonoma la regolazione della temperatura ambiente tramite i programmi AUTO, SILENZIOSO, NOTTURNO e MAX per mezzo di una sonda posizionata nella parte inferiore del ventilradiatore/ventilconvettore e garantisce una sicurezza antigelo anche quando è posto in stand-by.

3.2 - SIMBOLI E TASTI TELECOMANDO (Fig.B)

- **B1:** ON/Standby
- **B2:** Selezione modalità operativa (raffreddamento => ventilazione => riscaldamento)
- **B3:** Selezione posizione flap (solo modelli con Flap)
- **B4:** Aumento temperatura
- **B5:** Riduzione temperatura
- **B6:** Selezione velocità ventilatore (velocità max => velocità med => velocità min => auto....)
- **B7:** LED
- **B8:** Impostazione accensione programmata unità
- **B9:** Impostazione spegnimento programmato unità
- **B10:** Conferma/annullamento accensione/spegnimento programmati unità
- **B11:** Selezione modalità Night (on/off)
- **1:** Impostazione temperatura
- **2:** Impostazione ritardo
- **3:** Spegnimento programmato
- **4:** Trasmissione telecomando
- **5:** Modalità Auto fan
- **6:** Velocità ventilatore/ Modalità ventilatore
- **7:** Modalità notturna
- **8:** Accensione programmata
- **9:** Modalità swing attiva
- **10:** Modalità riscaldamento attiva
- **11:** Modalità raffreddamento attiva

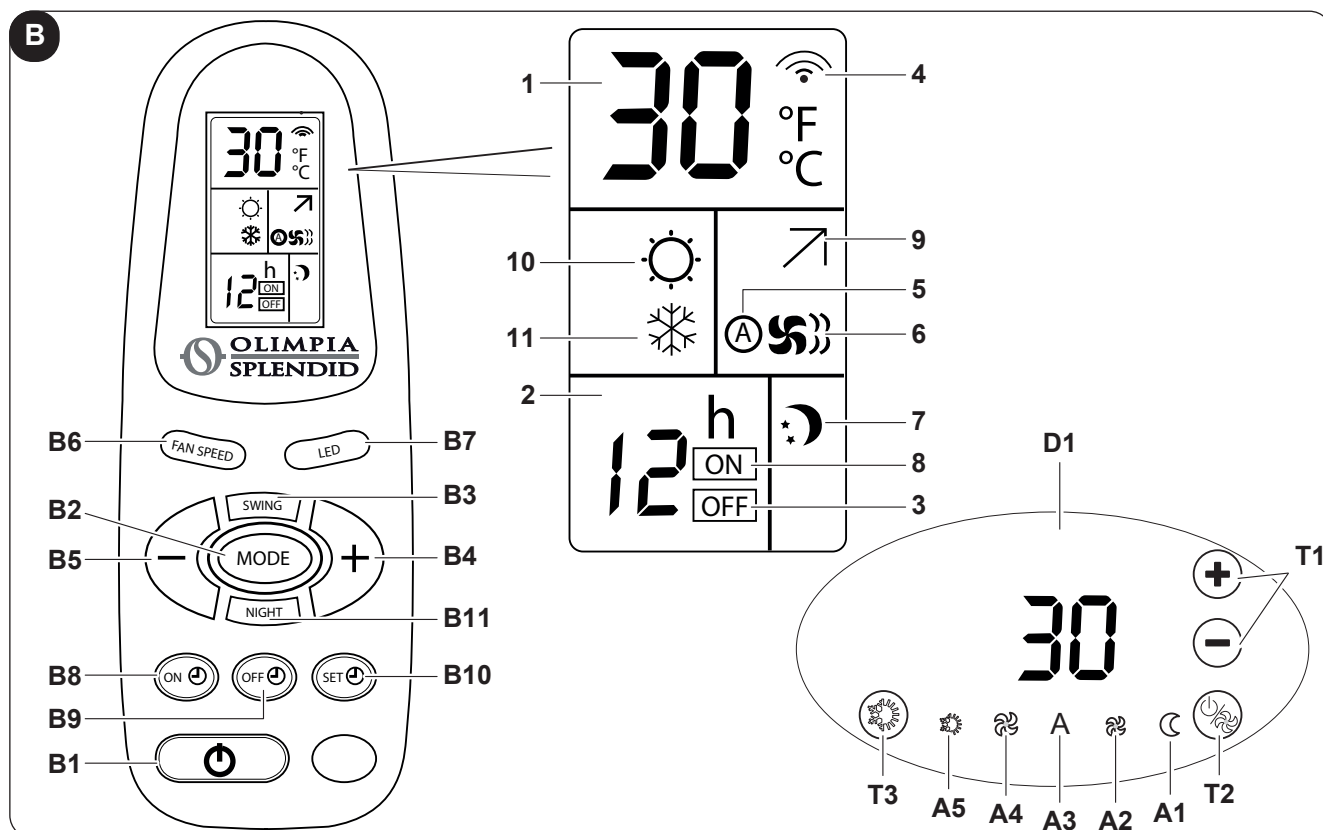

3.3 - USO DEL TELECOMANDO

Il telecomando fornito a corredo dell'apparecchio è stato studiato in modo da conferirgli la massima robustezza ed un'eccezionale funzionalità, comunque esso deve essere maneggiato con alcune cautele.



Evitare di:

- *lasciarlo esposto alla pioggia, versare liquidi sulla sua tastiera o farlo cadere in acqua;*
- *fargli subire forti urti o lasciarlo cadere su superfici dure,*
- *lasciarlo esposto ai raggi solari,*
- *frapporre ostacoli tra il telecomando e l'apparecchio mentre si usa il telecomando stesso.*

Inoltre:

- *nel caso in cui nello stesso ambiente vengano usati altri apparecchi dotati di telecomando (TV, radio, gruppi stereo, etc.), si potrebbero verificare alcune interferenze;*
- *le lampade elettroniche e fluorescenti possono interferire nelle comunicazioni tra il telecomando e l'apparecchio,*
- *estrarre le batterie in caso di prolungato inutilizzo del telecomando.*

3.3.a - Inserimento delle batterie

Per inserire correttamente le batterie:

- Sfilare lo sportello del vano batterie (Fig.25).
- Inserire le batterie nell'apposito vano (Fig.25).



Rispettare scrupolosamente le polarità indicate sul fondo del vano batterie.

- Richiudere correttamente lo sportello (Fig.25).

3.4- SOSTITUZIONE DELLE BATTERIE



Utilizzare sempre batterie nuove.

L'utilizzo di batterie vecchie o di tipo diverso potrebbe generare un malfunzionamento del telecomando.

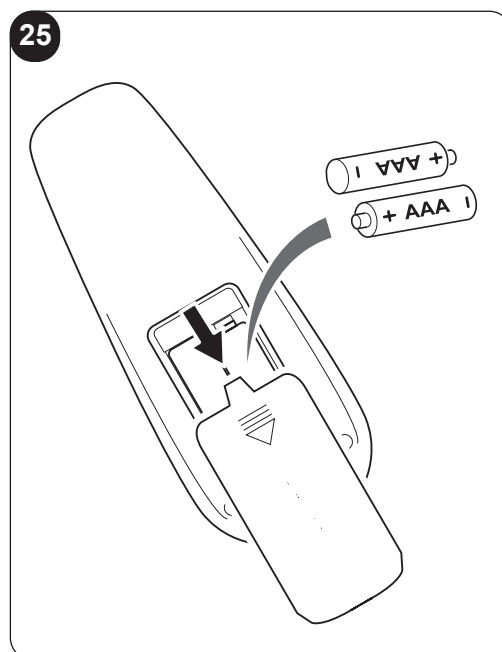

- Il telecomando utilizza due batterie alcaline a secco da 1,5V (tipo AAA) (Fig.25).

3.5 - UTILIZZO DELL'APPARECCHIO

Per utilizzare l'apparecchio operare come segue.

3.5.a - Accensione/spengimento apparecchio

Nel caso sia stato previsto un interruttore generale sulla linea elettrica di alimentazione, questo deve essere inserito.

- a. Per accendere/spegnere il ventilconvettore/ventilradiatore, premere il tasto “” (T2) per 2 secondi.
- b. L'apparecchio può essere acceso o spento premendo il tasto “**B1**” sul telecomando.

Quando l'apparecchio è spento tutti i timer vengono resettati.

La mancanza di qualsiasi segnalazione luminosa identifica lo stato 'stand-by', assenza di funzione.

Quando il comando si trova in questo modo di funzionamento garantisce una sicurezza antigelo. Nel caso in cui la temperatura ambiente scenda al di sotto dei 5°C viene attivata l'elettrovalvola acqua calda e il motore ventilatore alla minima velocità e il display indica il codice “AF”.

3.6 - MODALITÀ RAFFRESCAMENTO / RISCALDAMENTO AUTOMATICA

L'impostazione di questo tipo di regolazione permette al comando di effettuare automaticamente la selezione della modalità raffrescamento o riscaldamento, in base alla differenza fra temperatura settata dall'utente e la temperatura dell'ambiente.

- a. Per attivare/disattivare questa funzione mantenere premuto il tasto “**T3**” selezione raffrescamento/riscaldamento per 10 secondi fino all'accensione alternata dei simboli blu e rosso (A5). Questa impostazione viene mantenuta anche in caso di interruzione di alimentazione.
- b. Verificare successivamente che al variare della temperatura impostata l'unità alterni la modalità solo raffrescamento (indicatore blu “A5” acceso), ventilazione (indicatori blu e rosso entrambi spenti) o solo riscaldamento (indicatore rosso “A5” acceso).

In questa modalità la compensazione della temperatura ambiente letta è disabilitata. Questa impostazione può essere eseguita solo dal pannello bordo macchina.



Se la modalità automatica è attiva, non è possibile cambiare la modalità di funzionamento da telecomando.

3.7 - MODALITÀ RAFFRESCAMENTO / RISCALDAMENTO MANUALE

Da bordo macchina

- a. Per attivare/disattivare questa funzione mantenere premuto il tasto “**T3**” selezione raffrescamento/riscaldamento per 10 secondi fino all'accensione alternata dei simboli blu e rosso (A5). Questa impostazione viene mantenuta anche in caso di interruzione di alimentazione.
- b. Premendo il tasto “**T3**” per 2 secondi è possibile selezionare ciclicamente le modalità raffrescamento (LED blu), riscaldamento (LED rosso) o ventilazione (LED rosso e LED blu spenti).

Da telecomando

- a. Per selezionare questa funzione premere il tasto “**B2**” fino a quando il simbolo di solo riscaldamento (10) o solo raffreddamento (11) compare sul telecomando.

Da telecomando non è possibile cambiare l'impostazione da modalità manuale a modalità automatica.

3.8 - MODALITÀ VENTILAZIONE

Usando questa modalità l'apparecchio non esercita alcuna azione né sulla temperatura né sull'umidità dell'aria in ambiente, ma la mantiene solamente in circolazione.

Da bordo macchina

- Premendo il tasto "T3" per 2 secondi è possibile selezionare ciclicamente le modalità raffrescamento (LED blu), riscaldamento (LED rosso) o ventilazione (LED rosso e LED blu spenti).
- In questa modalità operativa il ventilatore interno è sempre acceso ed è possibile selezionare la velocità desiderata del ventilatore in qualsiasi momento premendo l'apposito tasto "T2".



Solo da bordo macchina è possibile selezionare la temperatura desiderata, che agisce sulla velocità automatica del ventilatore: tanto più la temperatura desiderata si discosta dalla temperatura ambiente tanto più la velocità del ventilatore è alta.

Queste sono le velocità possibili per il ventilatore.



Velocità MASSIMA



Velocità MINIMA



Velocità AUTO

Da telecomando

- Questa modalità può essere selezionata premendo il tasto "B2" fino a quando i due simboli riscaldamento (10) e raffreddamento (11) sono entrambi spenti.
- In questa modalità operativa il ventilatore interno è sempre acceso ed è possibile selezionare la velocità desiderata del ventilatore in qualsiasi momento premendo l'apposito tasto "B6".



In modalità ventilazione l'elettrovalvola rimane disabilitata, mentre il ventilatore viene attivato alla velocità impostata.

3.8.a - Funzionamento alla massima velocità

Da bordo macchina

- Per selezionare questa modalità, premere più volte il tasto "T2" (T2) fino all'attivazione dell'indicatore (A4).
- Con questa modalità si ottiene immediatamente il massimo della potenza erogabile sia in raffrescamento che in riscaldamento (il motore ventilatore viene sempre attivato alla massima velocità).

Da telecomando

- Per selezionare questa modalità, premere più volte il tasto "B6" fino all'attivazione completa dell'indicatore (6).

3.8.b - Funzionamento alla velocità AUTO

Da bordo macchina



- Per selezionare questa modalità, premere più volte il tasto "T2" (T2) fino all'attivazione dell'indicatore (A3).
- In questa modalità la regolazione della velocità del ventilatore è completamente automatica tra in valore minimo ed un valore massimo, secondo le necessità di riscaldamento o raffrescamento dell'ambiente

Da telecomando

- Per selezionare questa modalità, premere più volte il tasto "B6" fino all'attivazione dell'indicatore (5).

3.9 - FUNZIONAMENTO NOTTURNO

Da bordo macchina

- Per selezionare questa modalità, premere più volte il tasto “” (T2) fino all’attivazione dell’indicatore (A1).
- Cambiando la velocità di ventilazione tramite il tasto “” (T2) la funzione viene automaticamente disattivata.

Da telecomando

- Per selezionare questa modalità, premere il tasto “B11” fino all’attivazione dell’indicatore (7).
- Per poter variare la velocità di ventilazione è necessario prima disabilitare la funzione premendo il tasto “B11”.



Quando questa funzione è abilitata, il ventilatore interno è gestito dall’apparecchio in maniera automatica e la temperatura ambiente impostata viene modificata automaticamente come segue:

- diminuita di 1°C dopo un’ora e un ulteriore grado dopo 2 ore nella funzione riscaldamento;
- aumentata di 1°C dopo un’ora e un ulteriore grado dopo 2 ore nella funzione raffreddamento.



Se l’unità è stata configurata come radiante (J1 in posizione ON), la selezione della velocità di ventilazione notturna inibisce la rotazione del ventilatore.

3.10 -SIGNIFICATO DEI LAMPEGGI E FUNZIONAMENTO LED

- Il lampeggio del LED (A5) indica che la richiesta di acqua (calda o fredda) non è soddisfatta e comporta l’arresto del ventilatore finché la temperatura dell’acqua non raggiunge un valore adeguato a soddisfare la richiesta.
- L’accensione alternata dei LED rosso e blu (A5) indica che è attiva la modalità raffrescamento/riscaldamento automatica.
- I 4 LED “”, “A”, “” e “” indicano la velocità di ventilazione impostata. Se tutti e 4 i Led sono spenti è attiva la modalità Stand-by.

Ciascuno di questi LED è attivato in modo lampeggiante (soft-blinking) se in riscaldamento o raffrescamento (LED rosso o blu “A5” accesi) la temperatura impostata è rispettivamente inferiore o superiore alla temperatura ambiente rilevata dall’apparecchio.



Per aumentare il comfort nelle ore notturne, la luminosità dei LED sul pannello elettronico viene diminuita dopo 15 secondi di inattività sui tasti o sul selettore di temperatura.

Solo da telecomando, premendo il tasto “B7” è possibile spegnere i led sul pannello comandi dopo 15 secondi di inattività sui tasti.

Ad ogni pressione dei tasti sul pannello comandi, la luminosità del LED torna a quella massima per successivi 15 secondi.

3.11 -FUNZIONAMENTO SWING

- Premendo il tasto “B3”, l’icona (9) si accende e il flap inizierà ad oscillare e premendo nuovamente il tasto “B3” l’icona (9) si spegne e il flap smetterà di oscillare fermandosi nella posizione raggiunta in quel momento.



Se il ventilatore viene spento mentre il flap è impostato in modalità oscillante, l’oscillazione si arresta e riparte quando il ventilatore viene riacceso.



Questa funzione è attivabile/disattivabile solo telecomando.



3.12 -FUNZIONI SPECIALI

3.12.a - Air sampling

In modalità riscaldamento o raffreddamento e con temperatura ambiente rispettivamente superiore o inferiore al valore desiderato, il ventilatore viene alimentato per 1 minuto alla minima velocità periodicamente. In questo modo il sistema è in grado di tenere controllata adeguatamente la temperatura nell'ambiente circostante e riattivarsi più velocemente in caso sia necessario.

 **Questa funzione è attiva SOLO se l'unità è installata in posizione alta.**

3.12.b - Blocco comandi

Per bloccare i tasti a bordo macchina, tenere premuto contemporaneamente i tasti “|” (T1) per 5 secondi.

L'attivazione della funzione è verificata dalla visualizzazione di (BL) sul display a ogni pressione di un qualsiasi tasto.

 **Questa funzione è attivabile/disattivabile solo da bordo macchina.**

3.12.c - Acqua non idonea



L'effettivo funzionamento dell'apparecchio in modalità raffreddamento o riscaldamento è sempre condizionato dalla temperatura dell'acqua circolante all'interno dell'impianto. Se la temperatura dell'acqua non raggiunge un valore idoneo alla modalità impostata, quindi se l'acqua è troppo calda in raffreddamento o troppo fredda in riscaldamento, il motore ventilatore rimane spento e l'indicatore della modalità corrente (A5) lampeggia.

- La funzione si attiva in raffreddamento se l'unità non è termostata e se la temperatura dell'acqua nella batteria è superiore a 20°C da più di 5 minuti .
L'unità riprende immediatamente il normale funzionamento se una delle due condizioni non è più presente.
- La funzione si attiva in riscaldamento se l'unità non è termostata e se la temperatura dell'acqua nella batteria scende sotto i 30°C (il ventilatore si ferma immediatamente).

In modalità riscaldamento l'unità riprende il normale funzionamento solo se la temperatura è superiore a 30°C per almeno 30 secondi



3.12.d - Inibizione sonda acqua

Qualora la particolare installazione lo richiedesse è possibile inibire il controllo dell'unità sulla temperatura dell'acqua non idonea.

- Staccare l'unità dall'alimentazione.
- Disconnettere la sonda batteria dal connettore X4
- Accendere l'unità ed attendere che compaia l'allarme “**E3**” sul display.
- Premere contemporaneamente per almeno 10 secondi i tasti “” (T2) e “” (T3), a questo punto l'allarme è disabilitato e il display visualizza la temperatura desiderata.

Per riattivare il controllo della temperatura dell'acqua è necessario (da macchina disconnessa) ricollegare la sonda.

3.12.e - Rotazione display

Qualora l'installazione dell'unità lo richiedesse, è possibile ruotare la temperatura visualizzata sul display di 180° premendo contemporaneamente, per almeno 5 secondi, “” (T1) e “” (T3).

 **Questa funzione è attivabile/disattivabile solo da bordo macchina.**

3.13 -FUNZIONAMENTO CON TIMER (ACCENSIONE E SPEGNIMENTO RITAR-DATI)

Questa modalità consente di programmare l'accensione o lo spegnimento dell'unità. Il tempo di ritardo può essere impostato, attivato ed annullato dal telecomando.

3.13.a - Settaggio timer di accensione dal telecomando

- Dopo aver acceso l'unità selezionare la modalità operativa, la temperatura desiderata e la velocità di ventilazione con le quali l'unità si attiverà all'accensione programmata. Successivamente mettere la macchina in Stand-By.
- Premere il tasto "B8" per impostare il ritardo desiderato (da 1 a 24 ore) dopo il quale l'unità si accenderà partendo dalla conferma del timer.
- Se non viene premuto alcun tasto entro 5 secondi la funzione di impostazione del timer terminerà automaticamente.
- Il display del telecomando mostra il conto alla rovescia per l'accensione mentre il display del ventilconvettore mostra la scritta "tl".

Una volta trascorso il tempo impostato, l'unità si avvierà con le ultime impostazioni selezionate.

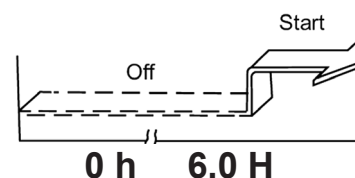

3.13.b - Settaggio timer di spegnimento dal telecomando

- Con l'unità in una qualsiasi modalità operativa, premere il tasto "B9" per impostare il ritardo desiderato (da 1 a 24 ore) dopo il quale l'unità si spegnerà partendo dalla conferma del timer.
- Se non viene premuto alcun tasto entro 5 secondi la funzione di impostazione del timer terminerà automaticamente.
- Il display del telecomando mostra il conto alla rovescia per lo spegnimento mentre il display del ventilconvettore mostra la scritta "tl".

Una volta trascorso il tempo impostato, l'unità si spegnerà.

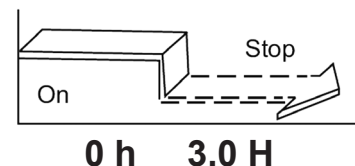

3.14 -SPEGNIMENTO PER LUNGHI PERIODI

Se non si utilizza l'apparecchio per un lungo periodo bisogna effettuare le seguenti operazioni:

- Posizionare l'interruttore generale dell'impianto su "spento".
- Chiudere i rubinetti dell'acqua.
- Se c'è pericolo di gelo, accertarsi che l'impianto sia stato addizionato con del liquido antigelo, altrimenti vuotare l'impianto.



La funzione antigelo non è attiva.

3.15 -LEGENDA LED

Stato dell'unità	D1 (bianco)	Mode A5 (rosso/blu)	Max A4 (bianco)	AutoFan A3 (bianco)	Min A2 (bianco)	Night A1 (bianco)
Modo Stand-by	OFF	OFF	OFF	OFF	OFF	OFF
Modo raffreddamento	-18 ÷ 30	ON blu	X	X	X	X
Modo riscaldamento	-18 ÷ 30	ON rosso	X	X	X	X
Modo commutazione automatica	-18 ÷ 30	X	X	X	X	X
Modo ventilatore	-18 ÷ 30	OFF	X	X	X	X
Velocità max ventilatore (1)	X	X	ON **	OFF	OFF	OFF
Velocità auto ventilatore (1)	X	X	OFF	ON **	OFF	OFF
Velocità min ventilatore (1)	X	X	OFF	OFF	ON **	OFF
Modo Notturno (1)	X	X	OFF	OFF	OFF	ON **
Funzione antigelo ON	'AF'	OFF	OFF	OFF	OFF	OFF
Temperatura acqua errata in riscaldamento	-18 ÷ 30	ON rosso (B)	X	X	X	X
Temperatura acqua errata in raffreddamento	-18 ÷ 30	ON blu (B)	X	X	X	X
Timer ON attivo	't I'	OFF	OFF	OFF	OFF	OFF
Timer OFF attivo (4)	't I' + Tset	X	X	X	X	X
Blocco comandi (6)	'bL'	X	X	X	X	X
Controllo remoto termostato (7)	'rE'	X	X	X	X	X
Controllo autonomo	Au	X	X	X	X	X
Sottomenù configurazione	cF	X	X	X	X	X
Sottomenù configurazione Bus	bU	X	X	X	X	X
Impostazione ASCII Bus	AS	X	X	X	X	X
Impostazione RTU Bus	Rt	X	X	X	X	X
Sottomenù configurazione indirizzo	Ad	X	X	X	X	X
Tipo dimensione ventilconvettore	Fa	X	X	X	X	X

>>>>>

IT - 25

Stato dell'unità	D1 (bianco)	Mode A5 (rosso/blu)	Max A4 (bianco)	AutoFan A3 (bianco)	Min A2 (bianco)	Night A1 (bianco)
Flap configurazione montaggio a parete	Up	X	X	X	X	X
Flap configurazione montaggio a terra	dO	X	X	X	X	X
Gestione compensazione	co	X	X	X	X	X

** : Se lampeggiante : unità con set point raggiunto

(B) : Led lampeggiante

3.16 -LEGENDA ALLARMI

ALLARMI	D1 (bianco)	Mode A5 (rosso/blu)	Max A4 (bianco)	AutoFan A3 (bianco)	Min A2 (bianco)	Night A1 (bianco)
Errore di comunicazione scheda principale	E1 (B)	OFF	OFF	OFF	OFF	OFF
Allarme sensore temperatura ambiente	E2 (B)	OFF	OFF	OFF	OFF	OFF
Allarme sensore temperatura acqua	E3 (B)	OFF	OFF	OFF	OFF	OFF
Allarme motore ventilatore	E4 (B)	OFF	OFF	OFF	OFF	OFF
Errore di comunicazione porta seriale	E5 (B)	OFF	OFF	OFF	OFF	OFF
Allarme interruttore griglia aria	E6 (B)	OFF	OFF	OFF	OFF	OFF

(B) : Led lampeggiante

4 - MANUTENZIONE E PULIZIA



Prima di ogni intervento di pulizia e manutenzione scollegare l'unità dalla rete elettrica spegnendo l'interruttore generale di alimentazione.



Attendere il raffreddamento dei componenti per evitare il pericolo di scottature.

La manutenzione periodica è indispensabile per mantenere il ventilconvettore sempre efficiente, sicuro ed affidabile nel tempo. Essa può essere effettuata con periodicità semestrale, per alcuni interventi e annuale per altri, dal Servizio Tecnico di Assistenza, che è tecnicamente abilitato e preparato e può inoltre disporre, se necessario, di ricambi originali.

4.1 - PULIZIA

4.1.a - Pulizia dell'apparecchio

- a. E' possibile utilizzare un panno inumidito con acqua fredda per pulire l'apparecchio se questo è molto sporco.



Non usare spugne abrasive o detergenti abrasivi o corrosivi per non danneggiare le superfici verniciate.

4.1.b - Pulizia filtro aspirazione aria



E' obbligatorio verificare periodicamente lo stato dei filtri dell'aria e provvedere alla loro pulizia quando necessario, e comunque quando segnalato dai controlli elettronici installati (se presenti).

La periodicità della pulizia dei filtri è in funzione delle specifiche condizioni di esercizio della macchina. Per effettuare la pulizia dei filtri aria, procedere come descritto nei paragrafi seguenti.



E' vietato l'uso dell'apparecchio senza il filtro a rete.

4.1.c - Estrazione celle filtranti (fig.26)

- a. Impugnare la linguetta (40) del filtro e con una leggera pressione verso la parete posteriore far uscire dall'incastro la linguetta interna (40a).
- b. Ruotare leggermente il filtro (41).
- c. Estrarre il filtro (41) dalla sua sede.



La quantità di filtri presenti è in funzione delle dimensioni della macchina.

4.1.d - Pulizia celle filtranti (fig.26-27)

- a. Aspirare la polvere dal filtro con un aspirapolvere.
- b. Lavare sotto acqua corrente, senza utilizzare detergenti o solventi, il filtro (41), e lasciare asciugare.
- c. Rimontare il filtro sul ventilconvettore, prestando particolare attenzione ad infilare il lembo posteriore (40) nella sua sede (40a), mentre quello anteriore (42) deve essere in appoggio al lembo (42a) interno del pannello anteriore.

4.2 - CONSIGLI PER IL RISPARMIO ENERGETICO

- Mantenere costantemente puliti i filtri;
- Mantenere, per quanto possibile, chiuse porte e finestre dei locali da climatizzare;
- Limitare, per quanto possibile, in estate, l'irradiazione diretta dei raggi solari negli ambienti da climatizzare (utilizzare tende, tapparelle, ecc.).

5 - DATI TECNICI

Modelli		200	400	600	800	1000	1100	1400	1600
Descrizione									
Contenuto acqua batteria	l	0,47	0,80	1,13	1,46	1,80	1,94	2,29	2,50
Contenuto acqua pannello radiante	l	0,19	0,27	0,35	0,43	0,5	0,57	0,57	0,57
Pressione massima esercizio	bar	10	10	10	10	10	10	10	10
Massima temperatura ingresso acqua	°C	80	80	80	80	80	80	80	80
Minima temperatura ingresso acqua	°C	4	4	4	4	4	4	4	4
Attacchi idraulici	-	Euroko-nus 3/4	Euroko-nus 3/4	Euroko-nus 3/4	Euroko-nus 3/4	Euroko-nus 3/4	Euroko-nus 3/4	Euroko-nus 3/4	Euroko-nus 3/4
Tensione di alimentazione	V	230	230	230	230	230	230	230	230
	ph	1	1	1	1	1	1	1	1
	Hz	50	50	50	50	50	50	50	50
Peso SL	kg	11,5	13	15,5	18,5	21,5	22	22,5	24
Peso SLR	kg	13,5	15,5	19,5	22,5	25,5	24	24,5	26

Per i dati degli assorbimenti elettrici fare riferimento alla targa delle caratteristiche tecniche dell'unità.

6 - INCONVENIENTI E POSSIBILI RIMEDI

MALFUNZIONAMENTO	CAUSA	RIMEDIO
La ventilazione si attiva in ritardo rispetto alle nuove impostazioni di temperatura o di funzione.	- La valvola di circuito richiede un certo tempo per la sua apertura e quindi per far circolare l'acqua calda o fredda nell'apparecchio.	- Attendere 2 o 3 minuti per l'apertura della valvola del circuito.
La velocità di ventilazione aumenta o diminuisce automaticamente.	- Il controllo elettronico agisce in modo di regolare il miglior livello di comfort.	- Attendere la regolazione della temperatura o in caso di necessità selezionare la funzione silent.
L'apparecchio non attiva la ventilazione.	- Manca acqua calda o fredda nell'impianto.	- Verificare che la caldaia o il refrigeratore d'acqua siano in funzione.

>>>>

MALFUNZIONAMENTO	CAUSA	RIMEDIO
La ventilazione non si attiva anche se nel circuito idraulico è presente acqua calda o fredda.	<ul style="list-style-type: none"> - La valvola idraulica rimane chiusa - Il motore di ventilazione è bloccato o bruciato. - I collegamenti elettrici non sono corretti. 	<ul style="list-style-type: none"> - Smontare il corpo valvola e verificare se si ripristina la circolazione dell'acqua. - Controllare lo stato di funzionamento della valvola alimentandola separatamente a 220 V. Se si dovesse attivare, il problema può essere nel controllo elettronico. - Verificare gli avvolgimenti del motore e la libera rotazione della ventola. - Verificare i collegamenti elettrici.
L'apparecchio perde acqua in funzione riscaldamento.	<ul style="list-style-type: none"> - Perdite nell'allacciamento idraulico dell'impianto. - Perdite nel gruppo valvole. 	<ul style="list-style-type: none"> - Controllare la perdita e stringere a fondo i collegamenti. - Verificare lo stato delle guarnizioni.
Sono presenti formazioni di rugiada sul pannello frontale.	<ul style="list-style-type: none"> - La valvola termostatica integrata nel gruppo di collegamento tra pannello e batteria non chiude il flusso verso la parete. - Isolanti termici staccati. 	<ul style="list-style-type: none"> - Sostituire il raccordo che integra la valvola termostatica nel gruppo superiore di ingresso acqua. - Controllare il corretto posizionamento degli isolanti termoacustici con particolare attenzione a quello anteriore sopra la batteria alettata.
Sono presenti alcune gocce d'acqua sul flap di uscita aria.	<ul style="list-style-type: none"> - In situazioni di elevata umidità relativa ambientale (>60%) si possono verificare dei fenomeni di condensa, specialmente alle minime velocità di ventilazione. 	<ul style="list-style-type: none"> - Appena l'umidità relativa tende a scendere il fenomeno scompare. In ogni caso l'eventuale caduta di alcune gocce d'acqua all'interno dell'apparecchio non sono indice di malfunzionamento.
L'apparecchio perde acqua nella sola funzione di raffreddamento.	<ul style="list-style-type: none"> - La bacinella condensa è ostruita. - Lo scarico della condensa non ha la necessaria pendenza per il corretto drenaggio. - Le tubazioni di collegamento ed i gruppo valvole non sono ben isolati. 	<ul style="list-style-type: none"> - Versare lentamente una bottiglia d'acqua nella parte bassa della batteria per verificare il drenaggio; nel caso pulire la bacinella e/o migliorare la pendenza del tubo di drenaggio. - Controllare l'isolamento delle tubazioni.
L'apparecchio emette un rumore eccessivo.	<ul style="list-style-type: none"> - La ventola tocca la struttura. - La ventola è sbilanciata. 	<ul style="list-style-type: none"> - Verificare le eventuali interferenze facendo ruotare manualmente la ventola. - Lo sbilanciamento determina eccessive vibrazioni della macchina: sostituire la ventola.

MALFUNZIONAMENTO	CAUSA	RIMEDIO
Fl: Il ventilconvettore necessita di manutenzione.		<ul style="list-style-type: none"> - Selezionare il programma stand-by - Pulire il filtro aria come descritto sul manuale di manutenzione della macchina - Riaccendere l'unità e tenere premuto per 5 secondi i tasti "T2" e "T3" fino al ripristino del funzionamento normale.
E2: indica la presenza di un guasto della sonda di temperatura ambiente.		<ul style="list-style-type: none"> - Contattare l'assistenza
E3 è associato al guasto della sonda acqua.		<ul style="list-style-type: none"> - Contattare l'assistenza
E4 indica un guasto al motore.		<ul style="list-style-type: none"> - Contattare l'assistenza
E5 indica un'anomalia nella comunicazione con il comando remoto.		<ul style="list-style-type: none"> - Contattare l'assistenza

Non cercare di riparare l'apparecchiatura da soli.

Se il problema non è stato risolto, contattare il rivenditore locale o il servizio di assistenza più vicino. Fornire informazioni dettagliate sul malfunzionamento e sul modello dell'apparecchiatura.

MAIN INDEX

0 - WARNINGS	3
0.1 - General information.....	3
0.2 - SYMBOLS	3
0.2.1 - Editorial pictograms.....	3
0.3 - GENERAL WARNINGS.....	4
0.4 - INTENDED USE.....	7
1 - APPLIANCE DESCRIPTION	7
1.1 - OVERALL DIMENSIONS	8
2 - INSTALLATION	9
2.1 - UNIT POSITIONING	9
2.2 - MODE OF INSTALLATION	9
2.3 - OPENING THE UNIT	9
2.3.a - Models with flap	9
2.4 - WALL OR VERTICAL FLOOR INSTALLATION.....	9
2.5 - HORIZONTAL ROOF INSTALLATION (only for versions without radiant panel)	10
2.6 - WATER CONNECTIONS	10
2.6.a - Pipelines diameter.....	10
2.6.b - Connections	10
2.7 - CONDENSATION DRAIN	10
2.7.a - Mounting of the condensation drain device in the vertical version.....	11
2.7.b - Mounting of the condensation drain device in the horizontal version.....	11
2.8 - ROTATION OF CONNECTIONS.....	11
2.8.a - Dismounting of panel with coil.....	11
2.8.b - Dismounting of the radiant panel (only for SLR)	12
2.8.c - Electric panel disassembly	12
2.8.d - Dismounting the heat exchanger.....	12
2.9 - FILLING THE SYSTEM.....	12
2.10 - AIR EVACUATION DURING FILLING OF THE SYSTEM.....	12
2.11 - ELECTRICAL CONNECTION	13
2.11.a - Configuration.....	13
2.11.b - Presence contact input.....	14
2.12 - CONNECTION WITH WIRED REMOTE CONTROL B0736 OR THIRD PARTIES MODBUS	14
2.12.a - Assembly and connections for models with console and recess	15
2.13 - CONNECTION WITH SIOS CONTROL	15
2.14 - BOARD SOFTWARE CONFIGURATION	15
3 - USE OF THE APPLIANCE	18
3.1 - SYMBOLS AND KEYS OF THE CONTROL PANEL.....	18
3.2 - SYMBOLS AND KEYS OF THE REMOTE CONTROLLER.....	18
3.3 - USE OF THE REMOTE CONTROLLER.....	19
3.3.a - Inserting the batteries.....	19
3.4 - REPLACING THE BATTERIES.....	19
3.5 - USE OF THE APPLIANCE.....	20
3.5.a - Appliance switching on/off.....	20
3.6 - AUTOMATIC COOLING /HEATING MODE	20
3.7 - MANUAL COOLING/ HEATING MODE	20

3.8 - FAN MODE	21
3.8.a - Operation at maximum speed	21
3.8.b - Operation at AUTO speed.....	21
3.9 - NIGHT OPERATION	22
3.10 - MEANING OF BLINKING AND OPERATION OF THE LED	22
3.11 - SWING OPERATION	22
3.12 - SPECIAL FUNCTIONS	23
3.12.a - Air sampling	23
3.12.b - Commands lock	23
3.12.c - Water not suitable	23
3.12.d - Water probe inhibition	23
3.12.e - Display rotation	23
3.13 - OPERATION WITH TIMER (DELAYED SWITCHING ON AND SWITCHING OFF).....	24
3.13.a - Setting of the switching on timer from remote controller.....	24
3.13.b - Setting of the switching off timer from remote controller.....	24
3.14 - SWITCHING OFF FOR PROLONGED PERIODS.....	24
3.15 - LEDs KEY	25
3.16 - ALARMS KEY	26
4 - MAINTENANCE AND CLEANING	26
4.1 - CLEANING	27
4.1.a - Cleaning the appliance.....	27
4.1.b - Air intake filter cleaning	27
4.1.c - Removal of the filtering cells	27
4.1.d - Cleaning of the filtering cells	27
4.2 - ADVICES FOR ENERGY CONSERVATION.....	27
5 - TECHNICAL DATA.....	28
6 - INCONVENIENCES AND POSSIBLE SOLUTIONS	28



DISPOSAL

This symbol on the product or its packaging indicates that the appliance cannot be treated as normal domestic trash, but must be handed in at a collection point for recycling electric and electronic appliances.

Your contribution to the correct disposal of this product protects the environment and the health of your fellow men. Health and the environment are endangered by incorrect disposal.

Further information about the recycling of this product can be obtained from your local town hall, your refuse collection service, or in the store at which you bought the product.

This regulation is valid only in EU member states.

ILLUSTRATIONS

The illustrations are grouped on the initial pages of the manual



MAIN INDEX

The main index of this manual is given on page "EN-1"



0 - WARNINGS

0.1 - GENERAL INFORMATION

First of all, we would like to thank you for choosing our appliance.

This document is confidential pursuant to the law and may not be reproduced or transferred to third parties without the explicit authorisation of the manufacturer.

The appliance may undergo updates and therefore have details different from those represented, without prejudice to the texts contained in this manual.

0.2 - SYMBOLS

The pictograms in the next chapter provide the necessary information for correct, safe use of the machine in a rapid, unmistakable way.

0.2.1 - Editorial pictograms



Service

Refers to situations in which you should inform the SERVICE department in the company: **CUSTOMER TECHNICAL SERVICE.**



Index

Paragraphs marked with this symbol contain very important information and recommendations, particularly as regards safety.

Failure to comply with them may result in:

- danger of injury to the operators
- loss of the warranty
- refusal of liability by the manufacturer.



Raised hand

Refers to actions that absolutely must not be performed.



DANGER OF HIGH VOLTAGE

Signals to the personnel that the operation described could cause electrocution if not performed according to the safety rules.

**GENERIC DANGER**

It informs the personnel concerned that if the operation is not carried out in compliance with the safety regulations, it presents the risk of suffering physical damage.

**DANGER DUE TO HEAT**

It informs the personnel concerned that if the operation is not carried out in compliance with the safety regulations, it presents the risk of burns due to contact with components at very high temperatures.

**ATTENTION**

Indicates that the assistance personnel must handle the appliance following the installation manual.

0.3 - GENERAL WARNINGS

**WHEN USING ELECTRICAL EQUIPMENT,
BASIC SAFETY PRECAUTIONS MUST ALWAYS BE FOLLOWED IN
ORDER TO REDUCE RISKS OF FIRE, ELECTRIC SHOCKS
AND INJURY, INCLUDING THE FOLLOWING:**



1. This document is restricted in use to the terms of the law and may not be copied or transferred to third parties without the express authorization of the manufacturer, OLIMPIA SPLENDID.

Our machines are subject to change and some parts may appear different from the ones shown here, without this affecting the text of the manual in any way.



2. Read this manual carefully before performing any operation (installation, maintenance, use) and follow the instructions contained in each chapter.



3. Make all personnel involved in transport and installation of the machine aware of these instructions.

4. After removing the packaging, ensure that the appliance is undamaged; the elements of the packaging must not be left within the range of children as they are a potential source of danger.

5. **THE MANUFACTURER IS NOT RESPONSIBLE FOR DAMAGES TO PERSONS OR PROPERTY CAUSED BY FAILURE TO FOLLOW THE INSTRUCTIONS IN THIS MANUAL.**

6. The manufacturer reserves the right to make any changes it deems advisable to its models, although the essential features described in this manual remain the same.

7. Failing to comply with the instructions contained in this manual, and using the unit with temperatures exceeding the permissible temperature range will invalidate the warranty.
During installation of the unit, it is necessary to ensure that the rear area of the appliance cannot be accessed.
8. During installation and maintenance, respect the precautions indicated in the manual, and on the labels applied inside the units, as well as all the precautions suggested by good sense and by the safety regulations in effect in your country.



9. In case of replacement of parts, use only original OLIMPIA SPLENDID parts.



10. Do not disconnect power supply during operation.
Risk of fire or electric shock.



11. Before electrically connecting the appliance, make sure that the label data correspond to those of the electricity distribution network.
The power socket must be equipped with ground connection.

12. Install the appliance according to the instructions of the manufacturer. A wrong installation may cause damages to people, animals or things for which the manufacturer cannot be held liable.

13. Installation of the plug must be carried out by professionally qualified personnel, who shall ensure that the section of the cables of the socket is suitable for the power absorbed by the appliance. In general, it is not advised to use adapters and/or extension cables; if their use becomes essential, they must comply with the safety standards and their current carrying capacity (A) must not be lower than the maximum one of the appliance.



14. Do not use the appliance:
 - with wet or moist hands;
 - barefoot.



15. Do not pull the power cord or the appliance itself to disconnect the plug from power supply.



16. Do not handle power supply with wet hands.

17. Do not bend excessively, twist, pull or damage the power cord.

18. In no way obstruct the air intake and outlet grilles.



19. Do not insert foreign objects in the air intake and outlet grilles since there is the risk of electric shock, fire or damages to the appliance.

20. In case water leakages, set the main switch of the system to “OFF” and close the water valves.
Call, as soon as possible, the Technical Assistance Service of OLIMPIA SPLENDID or professionally qualified personnel and do not intervene personally on the appliance.

21. Disassembly, repair or reconversion by an unauthorized person may cause serious damages and will nullify the warranty of the manufacturer.



22. Do not use the appliance in case of failure or bad operation, if power supply is damaged, or if the appliance has been dropped or damaged in any way. Switch off the appliance, disconnect the power supply and have it checked by professionally qualified personnel.

23. Do not disassemble nor modify the appliance.

24. Repairing the appliance by yourself is extremely dangerous.

25. A temperature too low or too high, depending on the modes of operation, is harmful to health and constitutes an useless waste of energy.
Avoid direct contact with the air flow for a prolonged period.
Avoid that the room remains closed for a prolonged period.
Periodically open the windows to ensure correct air recirculation.

26. Any cleaning operation is prohibited if the appliance has not been disconnected from the electricity distribution network by setting the main power switch to “OFF”.



27. It is prohibited to change the safety or adjustment devices without authorization or indications of the appliance manufacturer.



28. It is prohibited to step on the appliance and/or to place any type of object on it.



29. The appliance can reach temperatures higher than 70°C on the external components.
PAY PARTICULAR ATTENTION TO CONTACT, DANGER OF BURNS.



30. OLIMPIA SPLENDID's fan radiators/fan coils are compliant with the European Directives:

- Low voltage directive 2014/35/EU
- Electromagnetic compatibility directive 2014/30/EU.
- RoHS directive 2011/65/EC.

In any case, since they are incorporated inside the system, conformity of the fan radiators / fan coils in a specific system shall be verified and ensured by the installer in compliance with the applicable laws and rules.

0.4 - INTENDED USE

- These appliance have been built for conditioning and/or heating of rooms and shall be destined for this use compatibly with their performance characteristics.
- This appliance is only destined for domestic use or similar.
- An improper use of the appliance with possible damages caused to people, property or animals relieves OLIMPIA SPLENDID from any liability.

1 - APPLIANCE DESCRIPTION (Fig.1)

The fan radiators/fan coils of the array are divided into two base types SL and SLR, each of which has been built in models of different performances and dimensions.

SL fan coil, suitable for horizontal or vertical installations.

SLR fan radiator with radiant panel, suitable for vertical installations.

1. **Bearing structure**
made of high-resistance electrogalvanized steel sheet.
2. **Heat exchange battery**
made of copper pipes and aluminium pack lugs. Threaded coupling of the type eurokonus 3/4, compliant with the new community standardization needs.
The battery is equipped with a sensor for detection of water temperature.
3. **Electronic control cabinet**
4. **Ventilating unit**
including tangential fan made of synthetic material with staggered lugs (high noiselessness) mounted on anti-vibrating EPDM supports, statically and dynamically balanced, keyed directly on the motor shaft.
5. **DC low-consumption brushless electric motor**
with resinated pack mounted on EPDM anti-vibrating supports.
6. **Delivery air deviation flap**
7. **Condensation collection basin for vertical installation**
made of ABS, easy to dismount for cleaning operations.
8. **Radiant panel**
highly efficient, connected to the hot water battery (*SLR version*).
The hydraulic unit is equipped with a calostat valve which prevents the entrance of cold water in the panel.
9. **Removable front cover**
10. **User interface with touch control and visualization of control parameters**

1.1 - OVERALL DIMENSIONS (Fig.A)

A

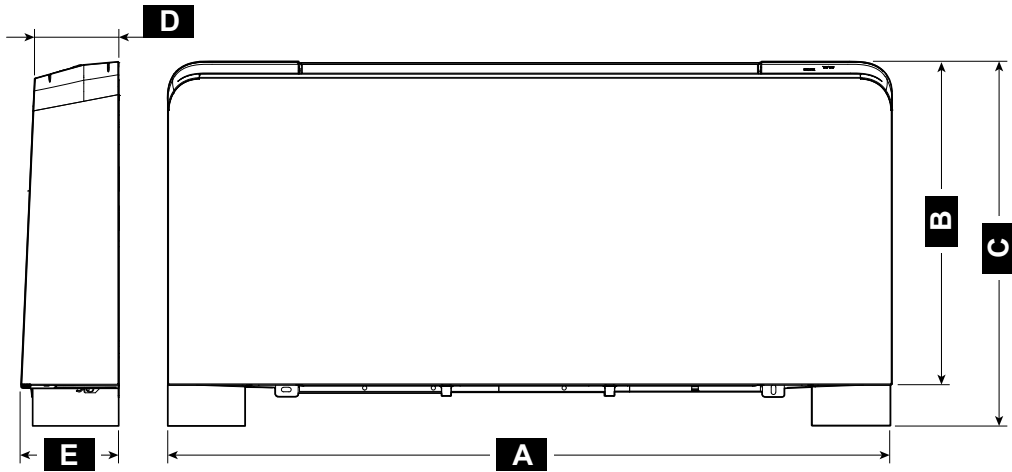

SL / SLR	200	400	600	800	1000	1100-1400	1600
A (mm)	695	895	1095	1295	1495	1345	1415
B (mm)	599	599	599	599	599	599	599
C (mm)	679	679	679	679	679	719	719
D (mm)	129	129	129	129	129	179	179
E (mm)	150	150	150	150	150	200	200

B

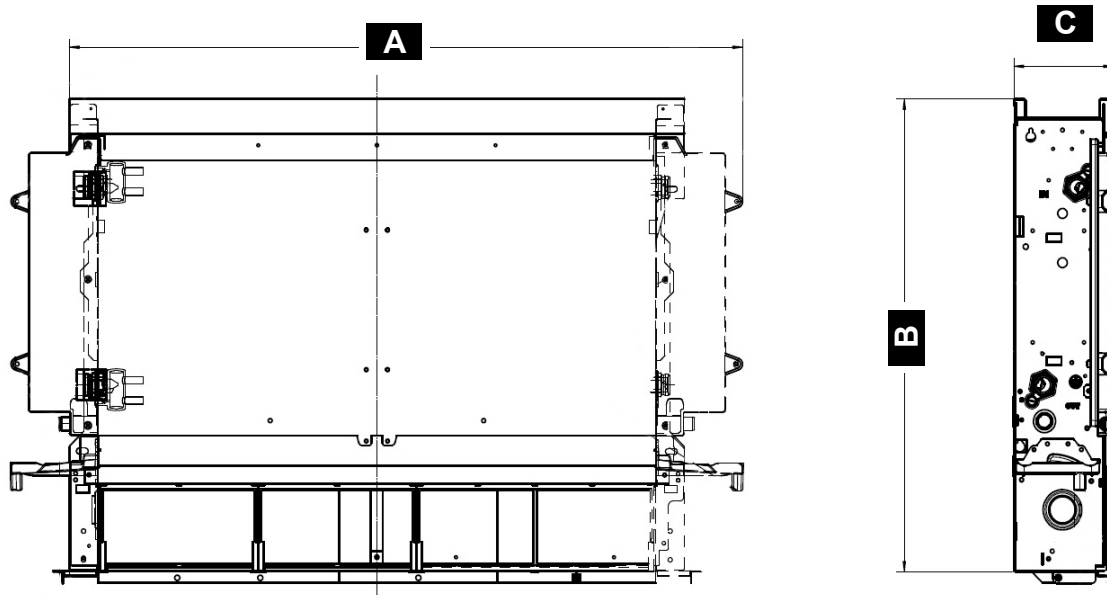

		200	400	600	800	1000	1100-1400	1600
A	mm	525	725	925	1125	1325	1110	1180
B	mm	576	576	576	576	576	599	599
C	mm	126	126	126	126	126	198	198
SLIR net weight	kg	9	12	15	18	21	20	21
SLI net weight	kg	7	9,5	11	14	17	18	19,5

2 - INSTALLATION

2.1 - UNIT POSITIONING

Avoid installing the unit:

- in positions subject to direct exposition to sun rays;
- next to sources of heat;
- in humid environments and zones with probable contact with water;
- in environments with oil vapours



WARNING

A failure to apply the indicated standards, which may cause malfunctioning of the equipment, relieves the company OLIMPIA SPLENDID from any form of warranty and from possible damages caused to people, animals or property.

Make sure that:

- a. The wall on which it is desired to install the unit has a suitable structure and capacity;
- b. The involved zone of the wall is not travelled by pipelines or power lines;
- c. The involved wall is perfectly flat;
- d. There is an area free from obstacles which may hinder inlet and outlet air circulation;
- e. The wall for installation is, possibly, an external perimeter wall in order to allow for drainage of condensation to the exterior.

If it is not possible, please envisage a suitable drainage line for condensation.

- f. In case of high installation, the air flow is not targeted directly against people.
- g. The appliance must be installed in such a position as to allow for easy ordinary and extraordinary maintenance, as well as for easy access to the air breather valves which can be reached from the upper grille of the connections side.

2.2 - MODE OF INSTALLATION

The following descriptions on the various phases of assembly and the corresponding drawings refer to a version of the machine with connections to the left.

The descriptions for the assembly operations of the machines with connections to the right are the same.

Only the figures must be considered as shown specularly.

2.3 - OPENING THE UNIT

2.3.a - Models with flap (Fig.3)

- a. Delicately rotate the air outlet flaps 90°.
- b. Undo the 4 fixing screws highlighted in the figure.
- c. Make the front part tilt slightly, then raise it.
- d. Disconnect the command display-board connector.

2.4 - WALL OR VERTICAL FLOOR INSTALLATION

In case of floor installation with the supports, refer to the instructions supplied with the specific kit for their assembly.

- a. Use the template in the packaging (to be cut along the indicated lines) and mark on the wall the position of the two fixing brackets (fig. 4).
- b. Drill using an appropriate bit and insert the dowels (T), 2 for each bracket (fig. 4).
- c. Secure the two brackets (S) (fig. 5). Do not tighten the screws excessively, so as to be able to adjust the brackets using a bubble level (fig. 6).

- d. Definitively lock the two brackets (S) by tightening the four screws completely.
- e. Ensure their stability by manually moving the brackets rightwards and leftwards, up and down.
- f. Mount the unit checking correct hooking on the brackets and its stability (fig. 7).
- g. To configure the electronic part, please refer to paragraph "2.14 Configuration".

2.5 - HORIZONTAL ROOF INSTALLATION (only for versions without radiant panel)

- a. Use the template and mark on the roof the position of the two fixing brackets and of the two rear screws.
- b. Drill using an appropriate bit and insert the dowels (T), 2 for each bracket (fig. 8).
- c. Secure the two brackets (S) (fig. 8). Do not tighten the screws excessively.
- d. Place the machine on the two brackets, then fix the two screws (V) in the rear dowels, one for each side, while keeping it in position (fig. 8).
- e. It is recommended to tilt the unit towards the drain pipe to ease water drainage (fig. 8).
- f. Definitively tighten all the 6 fixing screws.
- g. To configure the electronic part, please refer to paragraph "2.14 Configuration".



For this type of installation, the horizontal condensation collection tray kits are available as accessories.

2.6 - WATER CONNECTIONS

2.6.a - Pipelines diameter

The minimum internal diameter which must be respected for the pipelines of the water connections varies depending on the model:

SLR/SL 200	ø12 mm	SLR/SL 1000	ø20 mm
SLR/SL 400	ø14 mm	SLR/SL 1100	ø20 mm
SLR/SL 600	ø16 mm	SLR/SL 1400	ø20 mm
SLR/SL 800	ø18 mm	SLR/SL 1600	ø20 mm

2.6.b - Connections

The choice and dimensioning of the water lines are responsibility of the designer who must operate in accordance with good practice regulations and laws in force.

To perform the connections (fig.9):

- a. Position the water lines.
- b. Tighten the connections using the method "wrench against wrench".
- c. Check for possible loss of liquid.
- d. Coat the connections with insulating material.



- **The water lines and the junctions must be thermally insulated**
- **Avoid partial insulations of the pipelines.**
- **Avoid tightening excessively not to damage insulation.**



Use hemp and green paste for water tightness of the threaded connections; the use of Teflon tape is advised in the presence of antifreeze liquid in the water circuit.

2.7 - CONDENSATION DRAIN

The condensation drain network must be opportunely dimensioned (minimum internal diameter of the pipe must be 16 mm) and the pipeline must be positioned so as to always maintain a specific incline along the route, never lower than 1%. The drain pipe directly connects to one of the two drainage basins, positioned down on the side shoulder, under the water connections in function of the type of installation: high wall or console.

- If possible, make condensation liquid flow out directly in a gutter or in a “white water” drain.
 - In case of drainage in the sewerage system, it is advised to create a siphon to prevent the perception of bad smells towards the rooms. The curve of the siphon must be lower than the condensation collection basin.
 - If condensation must be drained inside a container, the latter must remain open to the atmosphere and the pipe must not be immersed in water, avoiding problems of adhesiveness and counter pressures which would hinder free outflow.
 - If a difference in level which would hinder condensation outflow must be overcome, it is necessary to install a pump (accessory kit).
- In any case, please consult the specific instructions in the condensation disposal pump kit.



It is still opportune, at the end of installation, to check for correct outflow of condensation liquid by pouring water in the collection basin very slowly (approximately 1/2 l of water over approximately 5-10 minutes).

2.7.a - Mounting of the condensation drain device in the vertical version (fig.10)

- a. Connect a pipe (16) for liquid outflow to the drainage junction (15) of the condensation collection basin.
- b. Lock it adequately.
- c. Check that the drip edge extension (17) is present and installed correctly (only for models SLR/SL 200-400-600-800-1000).

2.7.b - Mounting of the condensation drain device in the horizontal version (fig.11)

For mounting of the horizontal basin on **SL** (non-radiant) versions, please refer to the instructions contained in the corresponding optional kit.

- a. Cut, under the side cover corresponding to the condensation drain pipe outlet, the precut area (18).
- b. Reposition the side cover.



- ***Make sure the machine is perfectly levelled once installed, or with a slight inclination towards the direction of the condensation drain;***
- ***Insulate the delivery and return pipes well up to the entrance of the machine, so as to prevent condensation dripping out of the collection basin itself;***
- ***Insulate the condensation drain pipe of the basin for its whole length.***

2.8 - ROTATION OF CONNECTIONS

The described operations and their images refer to a machine with connections to the left on which the rotation of the connections on the right side is necessary. If you have at your disposal a machine with connections to the right with the need of rotation to the left, the sequence of operations is the same, only the images must be considered as specular.

For connection of the electrical components, it is necessary to use the specific optional kit.

2.8.a - Dismounting of panel with coil (fig.12-13)

- a. Extract the air filters (19) on the lower side;
- b. Undo the fixing screws of the front panel (9) and dismount it by removing it from the top hooks;
- c. Remove the upper insulating material of the battery (22);
- d. Unscrew the upper inlet connector (23)
- e. Unscrew the lower outlet connector (24);
- f. Extract the panel with coil (25).

2.8.b - Dismounting of the radiant panel (only for SLR) (fig.14)

- a. Dismount all the collector units (26).

2.8.c - Electric panel disassembly (fig.15)

- a. Disassemble the electric panel (26) by undoing the respective screws.
- b. Reassemble the electric panel (26) on the opposite side of the appliance through the respective screws (26a).
- c. Dismount the condensation collection basin (7)
- d. Remount it on the opposite side with the corresponding fixing screws (7a).

2.8.d - Dismounting the heat exchanger (fig.16-17)

- a. Undo the four screws (27a) which secure the heat exchanger;
- b. Remove the heat exchanger (27);
- c. Remove the drip edge extension (17) from the central basing (for SLR/SL 200-400-600-800-1000 models);
- d. On the opposite side, remove the cap (17a) on the condensation discharge hole;
- e. Undo the fixing screw (27b) of the central condensation collection basin, move the basin on the opposite side so as that the connection for the drip edge extension protrudes from the structure and then lock the basin with the previously dismantled screw (27b) (only for SLR/SL 200-400-600-800-1000 models);
- f. Reinsert the drip edge extension (17) (for SLR/SL 200-400-600-800-1000 models) and the cap (17a) on the opposite side (for SLR/SL 1100-1400-1600 models);
- g. Open the precut hexagonal holes on the right lateral insulation and close the left shoulder hexagonal holes with insulating material;
- h. Rotate the heat exchanger (27) by bringing the connections on the opposite side and reinsert it on the machine;
- i. Tighten all the fixing screws (27a) of the lower heat exchanger.



Once all the described operations have been completed, remount all the previously dismantled components following the dismantling operations in reverse order.

2.9 - FILLING THE SYSTEM

During start-up of the system, make sure that the holder on the water system is open. In the case of absence of power supply and the thermal valve has already been powered previously, it will be necessary to use the specific hood to press the valve disc to open it.

2.10 -AIR EVACUATION DURING FILLING OF THE SYSTEM

- a. Open all the interception devices of the system (manual or automatic);
- b. Start filling by slowly opening the system water loading valve;
- c. **For SL models** installed in vertical position, work using a screwdriver on the highest breather of the battery (28) (fig.18)
For SLR models with radiant panel, work using a screwdriver both on the side breather of the valve and on the manual breather of the radiant panel (29) (fig.18-19).
- d. When water starts coming out from the breather valves of the appliance, close them and keep loading until the nominal values envisaged for the system.



Check for water tightness of the seals.

It is advised to repeat this operation after that the appliance has worked for a few hours and to periodically check the system pressure.

2.11 - ELECTRICAL CONNECTION

 **Before carrying out any electrical connection, make sure that power supply is disconnected by the units and that the systems to which the equipment must connect are compliant with the current standards.**

In case you want to proceed with installation without plug, proceed as described below:

- Use a cable with a minimum section of 3G 0,75
- Use a ground cable at least 20 mm longer than the active wires.
- Connect the ground connection wires to the corresponding terminal.
- Pull the wires to make sure they are connected correctly, then stop them with the specific cable tie.

For correct dimensioning of the guards, please refer to voltage and current consumption indicated on the label located on the unit.

 **The appliance connection *MUST* respect the European and national standards and *MUST* be protected by a 30 mA differential switch.**

 **Connection to the mains supply can be carried out with fixed connection or with mobile plug and *MUST* be equipped with an omnipolar switch compliant with the current IEC EN standards, with a contact opening of at least 3mm (better if equipped with fuses).**

 **Correct connection to the ground system is essential to ensure safety of the appliance.**

Wiring diagram key (fig.20)

H2	Water temperature probe
AIR	Air temperature probe
M1	Fan motor
M2	Motor
Y1	Water 230V-50Hz solenoid valve, max 10W
F1	Fuse
L	Line
X6	Grid safety contact (not used)

N	Neutral
S2	Presence contact
A	Modbus line or presence contact input (Yellow)
B	Modbus line or presence contact input (Orange)
D1	Visualization display
CR	Remote control

2.11.a - Configuration

The printed circuit board must be configured depending on the type of installation and based on particular operating preferences of the machine.

The three selectors J1, J2 and J3 indicated in fig. fig. 20 must be set as described in the next page:

J1. ON: in night mode, heating works in natural convection and irradiation mode only, without ventilation; In all the other cases of heating, ventilation switches off approximately 1°C before reaching the desired temperature and continues in irradiation and natural convection only up to the desired temperature.

J1. OFF: for appliances without radiant panel: heating occurs always through forced convection, with activation active also in night mode (at reduced speed).

J2. ON: in cooling mode, the fan remains powered even upon reach the desired ambient temperature.

J2. OFF: in cooling mode, the fan id deactivated upon reaching the set temperature.

- J3. ON:** for appliances to be installed in 2-pipes systems: the board is set for management of a single water valve for summer (cooling) and winter (heating) operation.
- J3. OFF:** for appliances to be installed in 4-pipes systems: the board is set for management of two water valves, one for summer (cooling) operation and one for winter (heating) operation.

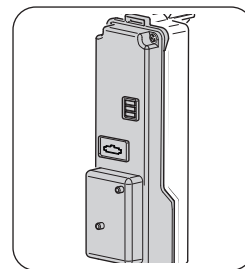

The three selectors can be positioned in all the possible combinations since the respective functions are independent from each other.

At each reactivation, the display shows the code corresponding to the setting of the internal selectors for 5 seconds:

D1	C0	C1	C2	C3	C4	C5	C6	C7
J1	OFF	OFF	OFF	OFF	ON	ON	ON	ON
J2	OFF	OFF	ON	ON	OFF	OFF	ON	ON
J3	OFF	ON	OFF	ON	OFF	ON	OFF	ON

2.11.b - Presence contact input

To terminals “A” and “B”, of the internal terminal box, (fig. 20) it is possible to connect a free contact, not live, of a possible presence sensor (not supplied) which, when closed, causes the deactivation of the appliance (factory setting stand-by).

It is possible, in factory or an authorized assistance centre upon prior request of the customer, to change this function so that the selected ambient temperature is automatically increased (in cooling mode) or decreased (in heating mode) by a specific value “Economy Function” when the contact is closed.



It is not possible to connect the parallel input the one of other circuit boards; use separate contacts.

To connect the presence sensor, it is necessary to use a double-insulated cable with a minimum section of 2x0,5 mm² and maximum length of 20 m. Keep this connection separated from the power supply line of the appliance.

2.12 -CONNECTION WITH WIRED REMOTE CONTROL B0736 OR THIRD PARTIES MODBUS

- Connect the cables coming from the “A B” connection of the B0736 command with the respective wires on the mammoth connected to the panel lid, taking care to respect the polarity, yellow cord “A” and orange cord “B”, connecting the farthest unit with the 120 Ohm resistor supplied with the appliance.
- Enable Remote configuration (paragraph “2.14”, configuration parameter “CF”).
- All the commands “ ” shall be disabled and the message “rE” will appear on the display every time they are activated.
- The indicator “ ” shows the chosen mode of operation, the indicators “ ”, “A”, “ ” and “ ” and the set fan speeds.
- As regards the functionalities and settings, see the instructions of command B0736.

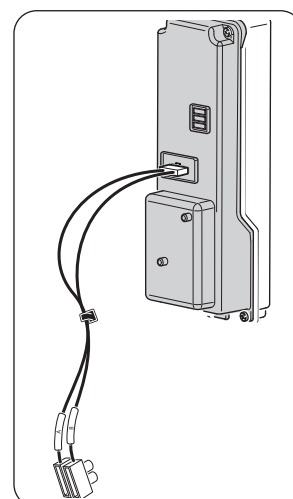

2.12.a - Assembly and connections for models with console and recess

Once the connection operations and possible configuration are complete, close the electric panel by means of the previously removed screws.

Reposition the front panel taking care to connect the connector of the display.

Secure the front panel by means of the screws, then power the machine.



- When the unit is configured for remote control, the remote controller is disabled.

- It is not possible to control the flap from remote control.

- In this mode, the air probe installed on board the fan coil is ignored.





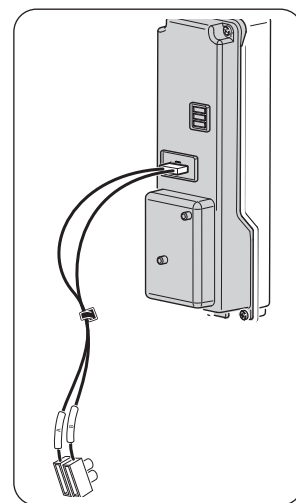







2.13 -CONNECTION WITH SIOS CONTROL

- Connect the cables coming from the “A B” connection of SIOS CONTROL with the respective wires on the mammoth connected to the panel lid, taking care to respect the polarity, connecting the farthest unit with the 120 Ohm resistor supplied with the appliance.
- Enable Autonomous configuration (paragraph “2.14”, configuration parameter “CF”).
- Set the protocol type ASCII if SIOS CONTROL envisages B0863 or RTU if SIOS CONTROL does not envisage B0863 (paragraph “2.14”, configuration parameter “bU”).
- Set the address, each appliance must have an address different from all the other units connected to the same BUS (paragraph “2.14”, configuration parameter “Ad”).
- As regards mounting of the connections, proceed by following the indications described in the previous paragraphs.



2.14 -BOARD SOFTWARE CONFIGURATION

Work as follows:

- a. Connect power supply, then ensure that the latter is set to any mode except for stand-by.
- b. On the control panel, simultaneously press the key “” (T2) and “” (T1) for at least 5 seconds, until an acoustic signal is emitted.
- c. The display shows the reference to the parameter
- d. Scroll using the key “” or “” (T1) until you select the desired parameter
- e. Press the key “” or “” (T1) to scroll the list of parameters: CF -> bU -> Ad -> Fa -> Po -> co -> CF -> ...
- f. Press key “” (T2) to access the value
- g. Release and press key “” (T2) for more than 3 seconds to change the value (Display blinking)
- h. Press key “” or “” (T1) to scroll the possible values of the parameters
- i. Press key “” (T3) to confirm the value
- j. Press key “” (T3) to exit the configuration or wait 20 seconds.



Quit and give power voltage to the system to start the unit under the new configuration.

ID	Name	Description	Permitted values
CF	Configuration	Configure the type of control	AU : Autonomous rE : Remote
bU	Bus Protocol	Allows to configure the type of bus used	AS : ASCII rt : RTU
Ad	Unit Address	Allows to set/change the unit address (insert the value in hexadecimal format)	00 -> FF (255)
Fa	Fancoil Type	Allows to select the type of fancoil	_0: With flap (200-1000) _1: With flap (1100-1600) _2: Without flap (200-1000)
Po	Position of installation	Allows to select where the fancoil has been installed	uP : roof installation dO : floor installation
co	Ambient temperature compensation	Allows to choose the compensation value to use	-5 : 5

bU – BUS Protocol:

Modicon Modbus™ ASCII type	Modicon Modbus RTU type
Baudrate = 9600	Baudrate = 9600
data bits = 7	data bits = 8
stop bit = 1	stop bit = 1
equality = yes	equality = no

Ad - Unit Address:

In the event of need, it is possible to change the unit address.

The value must be entered in hexadecimal format.

The table below indicates the conversion of the first 80 numbers from decimal to hexadecimal format, for the next numbers, please refer to the specific tables which can be consulted on the web.

Decimal	Hexadecimal
1	01
2	02
3	03
4	04
5	05
6	06
7	07
8	08
9	09
10	0A
11	0B
12	0C

Decimal	Hexadecimal
13	0D
14	0E
15	0F
16	10
17	11
18	12
19	13
20	14
21	15
22	16
23	17
24	18

Decimal	Hexadecimal
25	19
26	1A
27	1B
28	1C
29	1D
30	1E
31	1F
32	20
33	21
34	22
35	23
36	24
37	25
38	26
39	27
40	28
41	29
42	2A
43	2B
44	2C
45	2D
46	2E
47	2F
48	30
49	31
50	32
51	33
52	34

Decimal	Hexadecimal
53	35
54	36
55	37
56	38
57	39
58	3A
59	3B
60	3C
61	3D
62	3E
63	3F
64	40
65	41
66	42
67	43
68	44
69	45
70	46
71	47
72	48
73	49
74	4A
75	4B
76	4C
77	4D
78	4E
79	4F
80	50

Co – temperature compensation:

If the particular installation of the unit requires it, it is possible to add compensation on the reading of ambient temperature from -5°C to +5°C active in any mode, except for automatic mode.



If the unit has a roof configuration, the unit has a default compensation of -3°C which can be changed by the installer

3 - USE OF THE APPLIANCE

3.1 - SYMBOLS AND KEYS OF THE CONTROL PANEL (Fig.B)

- **T1:** Ambient temperature selector (15°C-30°C)
- **T2:** ON/Stand-by and fan operation selection key
- **T3:** Cooling/heating/fan mode selection key
- **D1:** Visualization display
- **A1:** Nigh operation indicator
- **A2:** Silent/minimum speed operation indicator
- **A3:** Automatic operation indicator
- **A4:** Maximum speed operation indicator
- **A5:** Cooling/heating mode operation indicator

The control makes ambient temperature adjustment completely independent thanks to the programs AUTO, SILENT, NIGHT and MAX by means of a probe positioned in the lower part of the fan radiator/fan coil and ensures an antifreeze safety even when it is set to stand-by.

3.2 - SYMBOLS AND KEYS OF THE REMOTE CONTROLLER (Fig.B)

- **B1:** ON/Standby
- **B2:** Operating mode selection (cooling => fan => heating)
- **B3:** Flap position selection (only models with Flap)
- **B4:** Increase temperature
- **B5:** Decrease temperature
- **B6:** Fan speed selection (max speed => medium speed => min speed => auto....)
- **B7:** LED
- **B8:** Unit programmed switching on setting
- **B9:** Unit programmed switching off setting
- **B10:** Unit programmed switching on/off confirmation/cancellation
- **B11:** Night mode selection (on/off)
- **1:** Temperature setting
- **2:** Delay setting
- **3:** Programmed switching off
- **4:** Remote controller transmission
- **5:** Auto fan mode
- **6:** Fan speed / Fan mode
- **7:** Night mode
- **8:** Programmed switching on
- **9:** Swing mode active
- **10:** Heating mode active
- **11:** Cooling mode active

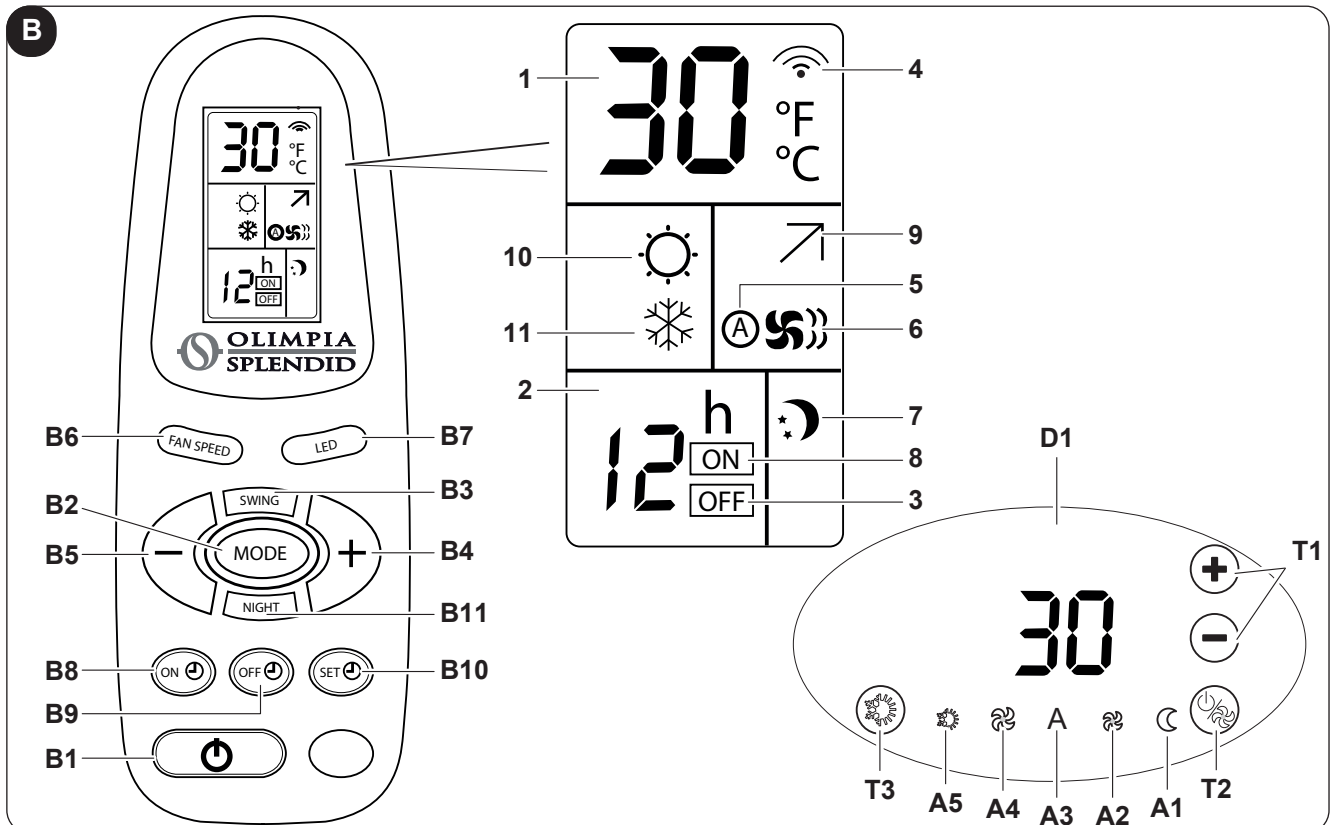

3.3 - USE OF THE REMOTE CONTROLLER

The remote controller supplied with the appliance has been designed so as to grant it maximum robustness and exceptional functionality, but it still needs to be handled with care.



Avoid:

- *leaving it exposed to rain, pouring liquids on its keyboard or dropping it in water;*
- *making it undergo excessive shocks or dropping it on hard surfaces,*
- *leaving it exposed to sun rays,*
- *interposing obstacles between the remote controller and the appliance while the remote controller is being used.*

Additionally:

- *if other appliances equipped with remote controller (TV, radio, stereo units, etc.) are used in the same room, some interferences may occur;*
- *electronic and fluorescent lamps may interfere with the communications between the remote controller and the appliance,*
- *extract the batteries in case of prolonged inactivity of the remote controller.*

3.3.a - Inserting the batteries

To correctly insert the batteries:

- Remove the cover of the battery compartment (Fig.25).
- Insert the batteries in the specific compartment (Fig.25).



Scrupulously respect the polarities indicated on the bottom of the battery compartment.

- Correctly close the cover (Fig.25).

3.4 - REPLACING THE BATTERIES



Always use new batteries.

The use of old batteries or of batteries of a different type may generate a malfunction of the remote controller.

- The remote controller uses two 1,5V dry-cell alkaline batteries (AAA type) (Fig.25).

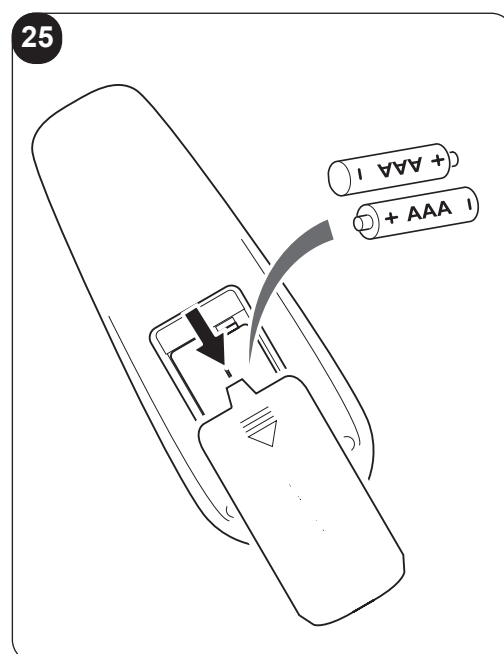

3.5 - USE OF THE APPLIANCE

To use the appliance, work as follows.

3.5.a - Appliance switching on/off

In the event that a main switch has been installed on the power line, it must be switched on.

- To switch on/off the fan coil/fan radiator, press key “” (T2) for 2 seconds.
- The appliance can be switched on or off by pressing key “**B1**” on the remote controller.

All the timers are reset when the appliance is switched off.

The absence of any light signal identifies the ‘stand-by’ status, absence of function.

When the control is set to this mode of operation, it ensures safety against freezing. In the event that ambient temperature drops below 5°C, the hot water solenoid valve and the fan motor at minimum speed are activated, the display shows code “AF”.

3.6 - AUTOMATIC COOLING /HEATING MODE

Setting this type of adjustment allows the control to automatically carry out the selection of cooling or heating mode, based on the difference between temperature set by the user and ambient temperature.

- To activate/deactivate this function, keep the cooling/heating selection key “**T3**” pressed for 10 seconds until the blue and red symbols (A5) light up alternatively.
This setting is maintained also in the event of power interruption.
- Then, ensure that when the set temperature is changed, the unit alternates cooling only (blue indicator “A5” on), fan (blue and red indicators off) or heating only (red v “A5” on) mode.

In this mode, read ambient temperature compensation is disabled.

This setting can only be carried out from the panel on board the machine.



If automatic mode is active, it is not possible to change the operating mode from the remote controller.

3.7 - MANUAL COOLING/ HEATING MODE

From board the machine

- To activate/deactivate this function, keep cooling/heating selection key “**T3**” pressed for 10 seconds until the blue and red symbols (A5) light up alternatively.
This setting is maintained also in the event of power interruption.
- Pressing key “**T3**” for 2 seconds allows to cyclically select cooling (blue LED), heating (red LED) or fan (red LED and blue LED off) mode.

From remote controller

- To select this function, press the key “**B2**” until the heating only (10) or cooling only (11) symbol appears on the remote controller.

From the remote controller it is not possible to change setting from manual mode to automatic mode.

3.8 - FAN MODE

When this mode is used, the appliance does not exercise any action on temperature or air humidity in the room, but only keeps it in circulation.



From board the machine

- Pressing key "T3" for 2 seconds allows to cyclically select cooling (blue LED), heating (red LED) or fan (red LED and blue LED off) mode.
- Under this operating mode, the internal fan is always on and it is possible to select the desired speed of the fan at any moment by pressing the specific key "T2".



The desired temperature which operates on the automatic speed of the fan can be selected only from board the machine: the more the desired temperature deviates from ambient temperature, the more the fan speed is high.

These are the possible speeds for the fan.

-  MAXIMUM speed
-  MINIMUM speed
-  AUTO speed

From remote controller

- This function can be selected by pressing key "B2" until when the two heating (10) or cooling (11) symbols are both off.
- Under this operating mode, the internal fan is always on and it is possible to select the desired speed of the fan at any moment by pressing the specific key "B6".



In fan mode, the solenoid valve remains disabled, while the fan is activated at the set speed.

3.8.a - Operation at maximum speed

From board the machine

- To select this mode, press key " (T2) several times until the indicator (A4) activates.
- With this mode it is possible to obtain the maximum supplied power both in cooling and heating modes (the fan motor is always activated at maximum speed).

From remote controller

- To select this mode, press key "B6" several times until the indicator (6) activates completely.

3.8.b - Operation at AUTO speed

From board the machine



- To select this mode, press key " (T2) several times until the indicator (A3) activates.
- In this mode, the fan speed adjustment is completely automatic between a minimum and maximum value, according to the heating or cooling needs of the room

From remote controller

- To select this mode, press key "B6" several times until the indicator (5) activates.

3.9 - NIGHT OPERATION

From board the machine

- a. To select this mode, press key “” (T2) several times until the indicator (A1) activates.
- b. The function deactivates automatically when the fan speed is changed by means of the key “” (T2).

From remote controller

- a. To select this mode, press key “**B11**” until the indicator (7) activates.
- b. To be able to change ventilation speed, it is necessary to disable the function by pressing key “**B11**” first.



When this function is enabled, the internal fan is controlled by the appliance automatically and the set ambient temperature is automatically changed as follows:

- decreased by 1°C after one hour and by another degree after 2 hours in heating function;
- increased by 1°C after one hour and by another degree after 2 hours in cooling function.



If the unit has been configured as radiant (J1 in ON position), night ventilation speed selection inhibits the rotation of the fan.

3.10 -MEANING OF BLINKING AND OPERATION OF THE LED

- The blinking LED (A5) indicates that the request for water (hot or cold) has not been met and causes the stop of the fan as long as water temperature does not reach an appropriate value which can meet the request.
- The alternate switching on of the red and blue LEDs (A5) indicates that the automatic cooling/heating mode is active.
- The 4 LEDs “”, “**A**”, “” and “” indicate the set fan speed. If all the 4 LEDs are off, Stand-by mode is active.

Each of these LEDs is active in blinking mode (soft-blinking) if during heating or cooling (red or blue LEDs “A5” ON) the set temperature is respectively lower or higher than the ambient temperature detected by the appliance.



To increase comfort at night, the LEDs brightness on the electronic panel is decreased after 15 seconds of inactivity on the keys or on the temperature selector.

Only from remote controller, press key “**B7**” to be able to switch off the LEDs on the control panel after 15 seconds of inactivity on the keys.

Every time the keys are pressed on the control panel, the LEDs brightness returns at maximum level over the following 15 seconds.

3.11 -SWING OPERATION

- a. Press the key “**B3**”, the icon (9) lights up and the flap starts to oscillate. Press key “**B3**” again, the icon (9) switches off and the flap stops oscillation, stopping in the position it reached at that moment.



If the fan is switched off while the flap is set to swing mode, the swing stops and restarts when the fan is switched on again.



This function can only be activated/deactivated from the remote controller.

3.12 -SPECIAL FUNCTIONS

3.12.a - Air sampling

In heating or cooling mode and with ambient temperature higher or lower than the desired value, the fan is periodically powered for 1 minute at minimum speed. This way, the system is able to adequately keep temperature in the room under control and to reactivate faster in case of need.

 **This function is ONLY active if the unit is installed in high position.**

3.12.b - Commands lock

To lock the keys on board the machine, keep keys “|” (T1) pressed simultaneously for 5 seconds. The activation of the function is verified by the visualization of (BL) on the display every time any key is pressed.

 **This function can only be activated/deactivated from board the machine.**

3.12.c - Water not suitable



The effective operation of the appliance in cooling or heating mode is always conditioned by temperature of water circulating inside the system. If water temperature does not reach a value suitable for the set mode, so if water is too hot in cooling mode or too cold in heating mode, the fan motor remains off and the indicator of the current mode (A5) blinks.

- The function is active in cooling mode if the unit is not thermostatic and if water temperature in the battery is higher than 20°C from more than 5 minutes. The unit immediately resumes normal operation of one of the two conditions is not met anymore.
- The function activates in heating mode if the unit is not thermostatic and if water temperature in the battery drops under 30°C (the fan stops immediately).

In heating mode, the unit restarts normal operation only if temperature is higher than 30°C for at least 30 seconds



3.12.d - Water probe inhibition

If a particular system requires it, it is possible to inhibit the control of the unit on unsuitable water temperature.

- Disconnect the unit from the power supply.
- Disconnect the battery probe from the connector X4
- Switch on the unit and wait that the alarm “E3” appears on the display.
- Press keys “” (T2) and “” (T3) simultaneously for at least 10 seconds, at this point the alarm is disabled and the display shows the desired temperature.

To reactivate the control of water temperature (from disconnected machine), it is necessary to reconnect the probe.

3.12.e - Display rotation

If the installation of the unit requires it, it is possible to rotate temperature on the display 180° by pressing “” (T1) and “” (T3) simultaneously for at least 5 seconds.

 **This function can only be activated/deactivated from board the machine.**

3.13 -OPERATION WITH TIMER (DELAYED SWITCHING ON AND SWITCHING OFF)

This mode allows to program the unit switching on and switching off
The delay time can be set, activated and cancelled from the remote controller.

3.13.a - Setting of the switching on timer from remote controller

- After switching on the unit, select the operating mode, desired temperature and fan speed with which the unit will reactivate at the programmed switching on.
Then, set the machine to Stand-By mode.
- Press key "B8" to set the desired delay (from 1 to 24 hours) after which the unit will switch on starting from timer confirmation.
- If no key is pressed within 5 seconds, the timer setting function will end automatically.
- The remote controller display shows the countdown for switching on while the display of the fan coil shows the message "t".

Once the set time passes, the unit will start with the last selected settings.

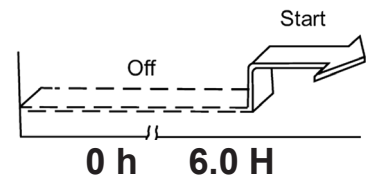

3.13.b - Setting of the switching off timer from remote controller

- With the unit set to any operating mode, press key "B9" to set the desired delay (from 1 to 24 hours) after which the unit will switch off starting from timer confirmation.
- If no key is pressed within 5 seconds, the timer setting function will end automatically.
- The remote controller display shows the countdown for switching off while the display of the fan coil shows the message "t".

Once the set time passes, the unit will switch off.

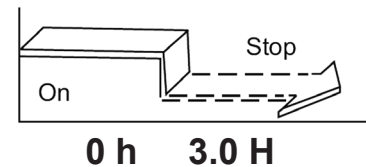

3.14 -SWITCHING OFF FOR PROLONGED PERIODS

If the appliance is not used for a prolonged period of time, it is necessary to carry out the following operations:

- Set the main switch of the system to "off".
- Close the water valves.
- If the risk of frost exists, make sure that antifreeze liquid has been added to the system, empty the system otherwise.



The antifreeze function is not active.

3.15 -LEDs KEY

Unit status	D1 (white)	Mode A5 (red/blue)	Max A4 (white)	AutoFan A3 (white)	Min A2 (white)	Night A1 (white)
Stand-by mode	OFF	OFF	OFF	OFF	OFF	OFF
Cooling mode	-18 ÷ 30	ON blue	X	X	X	X
Heating mode	-18 ÷ 30	ON red	X	X	X	X
Automatic commutation mode	-18 ÷ 30	X	X	X	X	X
Fan mode	-18 ÷ 30	OFF	X	X	X	X
Fan max speed (1)	X	X	ON **	OFF	OFF	OFF
Fan auto speed (1)	X	X	OFF	ON **	OFF	OFF
Fan min speed (1)	X	X	OFF	OFF	ON **	OFF
Night mode (1)	X	X	OFF	OFF	OFF	ON **
Antifreeze function ON	'AF'	OFF	OFF	OFF	OFF	OFF
Wrong water temperature in heating mode	-18 ÷ 30	ON red (B)	X	X	X	X
Wrong water temperature in cooling mode	-18 ÷ 30	ON blue (B)	X	X	X	X
Timer ON active	't I'	OFF	OFF	OFF	OFF	OFF
Timer OFF active (4)	't I' + Tset	X	X	X	X	X
Controls lock (6)	'bL'	X	X	X	X	X
Thermostat remote control (7)	'rE'	X	X	X	X	X
Autonomous control	Au	X	X	X	X	X
Configuration submenu	cF	X	X	X	X	X
Bus configuration submenu	bU	X	X	X	X	X
ASCII Bus setting	AS	X	X	X	X	X
RTU Bus setting	Rt	X	X	X	X	X
Address configuration submenu	Ad	X	X	X	X	X
Fan coil dimension type	Fa	X	X	X	X	X

Unit status	D1 (white)	Mode A5 (red/blue)	Max A4 (white)	AutoFan A3 (white)	Min A2 (white)	Night A1 (white)
Wall mounting configuration flap	Up	X	X	X	X	X
Floor mounting configuration flap	dO	X	X	X	X	X
Compensation management	co	X	X	X	X	X

** : If blinking : unit with set point reached

(B) : LED blinking

3.16 -ALARMS KEY

ALARMS	D1 (white)	Mode A5 (red/blue)	Max A4 (white)	AutoFan A3 (white)	Min A2 (white)	Night A1 (white)
Main board communication error	E1 (B)	OFF	OFF	OFF	OFF	OFF
Ambient temperature sensor alarm	E2 (B)	OFF	OFF	OFF	OFF	OFF
Water temperature sensor alarm	E3 (B)	OFF	OFF	OFF	OFF	OFF
Fan motor alarm	E4 (B)	OFF	OFF	OFF	OFF	OFF
Serial port communication error	E5 (B)	OFF	OFF	OFF	OFF	OFF
Air grille switch alarm	E6 (B)	OFF	OFF	OFF	OFF	OFF

(B) : LED blinking

4 - MAINTENANCE AND CLEANING



Before proceeding with any maintenance and cleaning intervention, disconnect the unit from the mains supply by switching the main power switch off.



Wait for the components to cool down to avoid the danger of burns.

Periodic maintenance is essential in order to maintain the fan coil always efficient, safe and reliable over time. Some maintenance operations can be carried out every six months, others every year, by the Technical Assistance Service, which is technically authorized and prepared and also has, if necessary, original spare parts available.

4.1 - CLEANING

4.1.a - Cleaning the appliance

- a. It is possible to use a cloth soaked in cold water to clean the appliance if the latter is very dirty.



Do not use abrasive sponges or abrasive or corrosive detergents not to damage the varnished surfaces.

4.1.b - Air intake filter cleaning



It is mandatory to periodically check the status of the air filters and to provide for their cleaning whenever necessary and, in any case, whenever reported by the installed electronic control devices (if present).

The frequency of cleaning of the filters depends on the specific operating conditions of the machine. To clean the air filters, proceed as described in the following paragraphs.



The use of the appliance without net filter is prohibited.

4.1.c - Removal of the filtering cells (fig.26)

- a. Grasp the tab (40) of the filter and apply a slight pressure towards the rear wall to make the internal tab (40a) exit from the slot.
- b. Slightly rotate the filter (41).
- c. Extract the filter (41) from its seat.



The quantity of filters depends on the dimensions of the machine.

4.1.d - Cleaning of the filtering cells (fig.26-27)

- a. Vacuum dust from the filter using a vacuum cleaner.
- b. Wash the filter (41) under running water without using detergents nor solvents, then let it dry.
- c. Remount the filter on the fan coil, paying particular attention to insert the rear clip (40) in its seat (40a), while the front one (42) must support the clip (42a) inside the front panel.

4.2 - ADVICES FOR ENERGY CONSERVATION

- Constantly keep the filters clean;
- Keep the doors and windows of the rooms which must be conditioned closed as much as possible;
- During summer, limit, as much as possible, direct irradiation of sun's rays in the rooms which must be conditioned (use curtains, blinds, etc.).

5 - TECHNICAL DATA

Models		200	400	600	800	1000	1100	1400	1600
Description									
Battery water content	l	0,47	0,80	1,13	1,46	1,80	1,94	2,29	2,50
Radiant panel water content	l	0,19	0,27	0,35	0,43	0,5	0,57	0,57	0,57
Maximum operating pressure	bar	10	10	10	10	10	10	10	10
Water delivery maximum temperature	°C	80	80	80	80	80	80	80	80
Water delivery minimum temperature	°C	4	4	4	4	4	4	4	4
Water connections	-	Euroko-nus 3/4	Euroko-nus 3/4	Euroko-nus 3/4	Euroko-nus 3/4	Euroko-nus 3/4	Euroko-nus 3/4	Euroko-nus 3/4	Euroko-nus 3/4
Power voltage	V	230	230	230	230	230	230	230	230
	ph	1	1	1	1	1	1	1	1
	Hz	50	50	50	50	50	50	50	50
SL weight	kg	11,5	13	15,5	18,5	21,5	22	22,5	24
SLR weight	kg	13,5	15,5	19,5	22,5	25,5	24	24,5	26

For data of the electrical absorptions, please refer to the label of the technical characteristics of the unit.

6 - INCONVENIENCES AND POSSIBLE SOLUTIONS

MALFUNCTION	CAUSE	SOLUTION
Ventilation activation is delayed with respect to the new temperature or function settings.	- The circuit valve requires a certain time for its opening and therefore to make hot or cold water circulate in the appliance.	- Wait 2 or 3 minutes so that the circuit valve opens.
Ventilation speed increases or decreases automatically.	- The electronic control works so as to adjust the best level of comfort.	- Wait for temperature adjustment or select silent function in case of need.
The appliance does not start ventilation.	- Hot or cold water is missing in the system.	- Check that the boiler or the water refrigerator are operational. >>>>

MALFUNCTION	CAUSE	SOLUTION
The fan does not activate even if there is hot or cold water in the hydraulic circuit.	<ul style="list-style-type: none"> - The hydraulic valve remains closed - The ventilation motor is locked or burned out. - The electrical connections are not correct. 	<ul style="list-style-type: none"> - Dismount the valve body and check if water circulation is restored. - Check the operating status of the valve by powering it separately at 220 V. If it activates, the problem may be in the electronic control. - Check the motor windings and the free rotation of the fan. - Check the electrical connections.
The appliance loses water during heating function.	<ul style="list-style-type: none"> - Losses in the water connection of the system. - Losses in the valves unit. 	<ul style="list-style-type: none"> - Check the loss and firmly tighten the connections. - Check the status of the seals.
Dew formations are present on the front panel.	<ul style="list-style-type: none"> - The thermostatic valve integrated in the connection unit between panel and battery does not close flow towards the wall. - Thermal insulators are disconnected. 	<ul style="list-style-type: none"> - Replace the junction which integrates the thermostatic valve in the water inlet upper unit. - Check for correct positioning of the thermoacoustic insulators, paying particular attention to the front one above the finned battery.
A few water drops are present on the air outlet flap.	<ul style="list-style-type: none"> - In situations of high relative ambient humidity (>60%) condensation phenomena may occur, especially at minimum ventilation speeds. 	<ul style="list-style-type: none"> - Once relative humidity drops, the phenomenon disappears. In any case, the possible fall of some water drops inside the appliance does not indicate a malfunction.
The appliance loses water during cooling only function.	<ul style="list-style-type: none"> - The condensation basin is clogged. - The condensation drain has not the necessary inclination for correct drainage. - The connection pipelines and the valves unit are not insulated correctly. 	<ul style="list-style-type: none"> - Slowly pour a water bottle in the bottom part of the battery to ensure drainage; if necessary, clean the basin and/or improve inclination of the drain pipe. - Check for insulation of the pipelines.
The appliance emits excessive noise.	<ul style="list-style-type: none"> - The fan touches the structure. - The fan is unbalanced. 	<ul style="list-style-type: none"> - Check for possible interferences by manually rotating the fan. - Unbalancing determines excessive vibrations of the machine: replace the fan.

MALFUNCTION	CAUSE	SOLUTION
F1: The fan coil needs maintenance.		<ul style="list-style-type: none"> - Select the program stand-by - Clean the air filter as described on the maintenance manual of the machine - Switch the unit on and keep keys "T2" and "T3" pressed for 5 seconds until normal operation is restored.
E2: indicates the presence of a failure in the ambient temperature probe.		<ul style="list-style-type: none"> - Contact assistance
E3 is associated with the failure of the water probe.		<ul style="list-style-type: none"> - Contact assistance
E4 indicates a failure of the motor.		<ul style="list-style-type: none"> - Contact assistance
E5 indicates an anomaly in communication with the remote controller.		<ul style="list-style-type: none"> - Contact assistance

Do not try to repair the equipment by yourself.

If the problem has not been solved, please contact your local retailer or the closest assistance service. Supply detailed information on the malfunction and on the equipment model.

SOMMAIRE GÉNÉRAL

0 - MISES EN GARDE	3
0.1 - INFORMATIONS GÉNÉRALES	3
0.2 - SYMBOLES.....	3
0.2.1 - Pictogrammes éditoriaux.....	3
0.3 - MISES EN GARDE GÉNÉRALES	4
0.4 - USAGE PRÉVU	7
1 - DESCRIPTION DE L'APPAREIL	7
1.1 - DIMENSIONS D'ENCOMBREMENT	8
2 - INSTALLATION	9
2.1 - POSITIONNEMENT DE L'APPAREIL	9
2.2 - MODE D'INSTALLATION	9
2.3 - OUVERTURE DE L'APPAREIL	9
2.3.a - Modèles avec déflecteur	9
2.4 - INSTALLATION MURALE OU AU SOL VERTICALE	9
2.5 - INSTALLATION AU PLAFOND HORIZONTALE (uniquement pour des versions sans radiant) ...	10
2.6 - RACCORDEMENTS HYDRAULIQUES.....	10
2.6.a - Diamètre des tuyauteries	10
2.6.b - Raccordements	10
2.7 - ÉVACUATION DU CONDENSAT	10
2.7.a - Montage du dispositif de déchargement du condensat dans la version verticale	11
2.7.b - Montage du dispositif de déchargement du condensat dans la version horizontale	11
2.8 - ROTATION DES FIXATIONS	11
2.8.a - Démontage du panneau avec serpentin	11
2.8.b - Démontage du panneau radiant (seulement pour SLR)	12
2.8.c - Démontage du tableau électrique	12
2.8.d - Démontage de l'échangeur	12
2.9 - REMPLISSAGE DE L'INSTALLATION	12
2.10 - ÉVACUATION DE L'AIR DURANT LE REMPLISSAGE DE L'INSTALLATION	12
2.11 - RACCORDEMENT ÉLECTRIQUE.....	13
2.11.a - Configuration.....	13
2.11.b - Entrée du contact présence	14
2.12 - CONNEXION AVEC COMMANDE À DISTANCE MURAL B0736 OU MODBUS TIERCES PARTIES ..	14
2.12.a - Montage et connexions pour modèles avec console et encastrables	15
2.13 - CONNEXION AVEC SIOS CONTROL	15
2.14 - CONFIGURATION LOGICIELLE DE LA CARTE	15
3 - UTILISATION DE L'APPAREIL	18
3.1 - SYMBOLES ET BOUTONS DU PANNEAU DE COMMANDE.....	18
3.2 - SYMBOLES ET BOUTONS TÉLÉCOMMANDE	18
3.3 - UTILISATION DE LA TÉLÉCOMMANDE	19
3.3.a - Introduction des piles	19
3.4 - REMPLACEMENT DES PILES	19
3.5 - UTILISATION DE L'APPAREIL.....	20
3.5.a - Allumage/extinction de l'appareil.....	20
3.6 - MODE REFROIDISSEMENT / CHAUFFAGE AUTOMATIQUE	20
3.7 - MODE REFROIDISSEMENT / CHAUFFAGE MANUEL	20

3.8 -	MODE VENTILATION	21
3.8.a -	Fonctionnement à la vitesse maximale	21
3.8.b -	Fonctionnement à la vitesse AUTO	21
3.9 -	FONCTIONNEMENT NOCTURNE	22
3.10 -	SIGNIFICATION DES CLIGNOTEMENTS ET FONCTIONNEMENT À LED.....	22
3.11 -	FONCTIONNEMENT SWING	22
3.12 -	FONCTIONS SPÉCIALES	23
3.12.a -	Échantillonnage d'air.....	23
3.12.b -	Bloc des commandes.....	23
3.12.c -	Eau inappropriée.....	23
3.12.d -	Blocage de sonde à eau	23
3.12.e -	Rotation de l'écran.....	23
3.13 -	FONCTIONNEMENT AVEC MINUTERIE (ALLUMAGE ET EXTINCTION RETARDÉS).....	24
3.13.a -	Réglage de la minuterie d'allumage à partir de la télécommande.....	24
3.13.b -	Réglage de la minuterie d'extinction à partir de la télécommande	24
3.14 -	EXTINCTION PENDANT DE LONGUES PÉRIODES	24
3.15 -	LÉGENDE LEDS.....	25
3.16 -	LÉGENDE ALARMES	26
4 -	ENTRETIEN ET NETTOYAGE	26
4.1 -	NETTOYAGE	27
4.1.a -	Nettoyage de l'appareil.....	27
4.1.b -	Nettoyage du filtre d'aspiration air.....	27
4.1.c -	Extraction des cellules filtrantes	27
4.1.d -	Nettoyage des cellules filtrantes.....	27
4.2 -	CONSEILS POUR L'ÉCONOMIE D'ÉNERGIE	27
5 -	DONNÉES TECHNIQUES	28
6 -	DÉPANNAGE	28



ÉLIMINATION

Le symbole sur le produit ou sur l'emballage indique que le produit ne doit pas être considéré comme un normal déchet ménager, mais doit être amené sur le point de collecte approprié pour recycler les appareils électriques et électroniques. En éliminant ce produit de façon appropriée, on contribue à éviter des conséquences négatives potentielles pour l'environnement et pour la santé qui pourraient dériver d'une élimination inappropriée du produit.

Pour des informations plus détaillées sur le recyclage de ce produit, contacter le bureau municipal, le service local d'élimination des déchets ou le magasin où le magasin a été acheté.

Cette disposition est uniquement valable dans les États-membres de l'UE.

ILLUSTRATIONS

Les illustrations sont regroupées dans les pages initiales du manuel



SOMMAIRE GÉNÉRAL

La table des matières générales de ce manuel figure à la page « FR-1 »



0 - MISES EN GARDE

0.1 - INFORMATIONS GÉNÉRALES

Tout d'abord, nous tenons à vous remercier pour avoir décidé d'accorder votre préférence à un appareil de notre production.

Document réservé aux termes de la loi avec interdiction de reproduction ou de transmission à des tiers sans l'autorisation explicite du fabricant.

L'appareil peut subir des mises à jour et, par conséquent, présenter des pièces différentes de celles qui sont représentées, sans pour cela représenter un préjudice pour les textes contenus dans ce manuel.

0.2 - SYMBOLES

Les pictogrammes contenus au chapitre suivant permettent de fournir rapidement et sans ambiguïté des informations nécessaires à la bonne utilisation de la machine en toute sécurité.

0.2.1 - Pictogrammes éditoriaux



Service

Il signale des situations dans lesquelles il est nécessaire d'informer le SERVICE d'entreprise interne :

SERVICE D'ASSISTANCE TECHNIQUE AUX CLIENTS



Sommaire

Les paragraphes précédés par ce symbole contiennent des informations et des prescriptions très importantes, notamment en ce qui concerne la sécurité.

Le non-respect peut comporter :

- un risque pour la protection des opérateurs
- la perte de la garantie contractuelle
- l'avis de non-responsabilité de la part du fabricant.



Main levée

Il indique les actions que l'on ne doit absolument pas faire.



TENSION ÉLECTRIQUE DANGEREUSE

Il signale au personnel concerné que l'opération décrite présente, si elle n'est pas effectuée conformément aux normes de sécurité, le risque de subir un choc électrique.

**DANGER GÉNÉRIQUE**

Il signale au personnel concerné que l'opération décrite présente, si elle n'est pas effectuée conformément aux normes de sécurité, le risque de subir des lésions physiques.

**DANGER DE FORTE CHALEUR**

Il indique au personnel concerné que l'opération décrite présente, si elle n'est pas effectuée conformément aux normes de sécurité, le risque de subir des brûlures par contact avec des composants à haute température.

**ATTENTION**

Il indique que le personnel préposé à la réparation doit gérer l'appareil conformément au manuel d'installation.

0.3 - MISES EN GARDE GÉNÉRALES

LORS DE L'UTILISATION D'APPAREILS ÉLECTRIQUES, IL EST IMPÉRATIF DE SUIVRE SCRUPULEUSEMENT LES CONSIGNES DE SÉCURITÉ ESSENTIELLES AFIN DE RÉDUIRE LES RISQUES D'INCENDIE, DE CHOCS ÉLECTRIQUES ET DE BLESSURES, Y COMPRIS CE QUI SUIT :



- 1. Document confidentiel conformément à la législation, avec interdiction de reproduction ou de transmission à des tiers sans l'autorisation explicite de la société OLIMPIA SPLENDID.**

Les appareils peuvent subir des mises à jour et, par conséquent, présenter des pièces différentes de celles qui sont représentées, sans pour cela représenter un préjudice pour les textes contenus dans ce manuel.



- 2. Lire attentivement ce manuel avant de procéder à toute opération (installation, entretien, utilisation) et s'en tenir scrupuleusement aux descriptions fournies dans chaque chapitre.**



- 3. Conserver avec soin ce livret pour pouvoir le consulter par la suite.**

- 4. Après avoir enlevé l'emballage s'assurer de l'intégrité de l'appareil ; les éléments de l'emballage ne doivent pas être laissés à portée des enfants car ils représentent des sources potentielles de danger.**

- 5. LE FABRICANT N'ASSUME AUCUNE RESPONSABILITÉ EN CAS DE DOMMAGES À DES PERSONNES OU À DES BIENS DÛS AU NON-RESPECT DES CONSIGNES CONTENUES DANS CE MANUEL.**

- 6. Le fabricant se réserve le droit d'apporter des modifications à ses modèles à tout moment, sans préjudice des caractéristiques essentielles décrites dans ce manuel.**

7. Les installations effectuées sans respecter les consignes fournies dans ce manuel et toute utilisation en dehors des limites de température prescrites impliqueront l'annulation de la garantie.
Dans l'installation de l'appareil, il est nécessaire de garantir l'impossibilité d'avoir accès à la zone arrière de l'appareil.

8. Durant le montage, et à chaque opération d'entretien, respecter les précautions mentionnées dans ce manuel et sur les étiquettes appliquées dans les appareils, et prendre toutes les précautions suggérées par le bon sens commun et par les Réglementations de Sécurité en vigueur dans le lieu d'installation.



9. En cas de remplacement de composants, utiliser exclusivement les pièces de rechange originales OLIMPIA SPLENDID.



10. Ne pas débrancher l'alimentation électrique durant le fonctionnement. Risque d'incendie ou de choc électrique.



11. Avant de raccorder électriquement l'appareil, s'assurer que les données de la plaque correspondent celles du réseau de distribution électrique. La fiche secteur doit impérativement intégrer une mise à la terre.

12. Installer l'appareil selon les consignes du fabricant. Une installation erronée peut causer des dommages aux personnes, animaux ou choses, vis-à-vis desquels le fabricant ne peut être tenu pour responsable.

13. L'installation de la fiche doit être effectuée par un personnel qualifié professionnellement qui s'assurera que la section des câbles de la prise convient à la puissance absorbée par l'appareil. En général, l'utilisation d'adaptateurs et/ou de rallonges est déconseillée. Si leur utilisation devait s'avérer indispensable, ces dispositifs devront être conformes aux normes de sécurité en vigueur et leur capacité de courant (A) ne devrait pas être inférieure à la puissance maximum de l'appareil.



14. Ne pas utiliser l'appareil.
- avec les mains mouillées ou humides ;
- pieds nus.



15. Ne pas tirer le câble d'alimentation ou l'appareil pour débrancher l'appareil.



16. Ne pas manipuler l'alimentation électrique avec les mains mouillées.

17. Ne pas plier excessivement, entortiller, tirer ou endommager le câble d'alimentation.

18. Ne jamais couvrir de quelque façon que ce soit les grilles respectivement d'entrée et de sortie d'air.



19. Ne pas insérer d'objets étrangers dans les grilles d'entrée et de sortie afin d'éviter tout risque de choc électrique, incendie ou dommage à l'appareil.

20. En cas de fuites d'eau placer l'interrupteur général de l'installation sur « éteint » et fermer les robinets de l'eau.
Appeler rapidement le service d'assistance technique OLIMPIA SPLENDID ou demander l'intervention d'un personnel qualifié. Ne jamais intervenir personnellement sur l'appareil.

21. Le démontage, la réparation ou la reconversion de la part d'une personne non autorisée pourrait comporter de graves dommages et annulera la garantie du fabricant.



22. Ne pas utiliser l'appareil en cas de panne ou de dysfonctionnement, si l'alimentation électrique est endommagée, ou si l'appareil est tombé ou est endommagé de quelque façon que ce soit. Éteindre l'appareil, débrancher l'alimentation électrique et la faire vérifier par un personnel qualifié.

23. Ne pas démonter ni apporter des modifications à l'appareil.

24. Réparer l'appareil tout seul est extrêmement dangereux.

25. Une température trop basse ou trop élevée, selon le mode de fonctionnement, est un danger pour la santé et constitue un gaspillage d'énergie inutile. Éviter le contact direct avec le flux d'air pendant une période prolongée. Éviter que le local reste fermé pendant longtemps. Ouvrir les fenêtres périodiquement pour assurer un bon renouvellement de l'air.

26. Toute opération de nettoyage est interdite, avant d'avoir débranché l'appareil en positionnant l'interrupteur général de l'installation sur « éteint ».



27. Il est interdit de modifier les dispositifs de sécurité ou de réglage sans l'autorisation et les indications du fabricant de l'appareil.



28. Il est interdit de monter sur le l'appareil avec les pieds et/ou d'y poser toute type d'objet.



29. Sur les composants extérieurs, l'appareil peut atteindre des températures supérieures à 70 °C.
FAIRE TRÈS ATTENTION AU CONTACT, RISQUE DE BRÛLURES.



30. Les ventilo-radiateurs/ventilo-convecteurs OLIMPIA SPLENDID sont conformes aux Directives Européennes :

- Directive basse tension 2014/35/UE
- Directive comptabilité électromagnétique 2014/30/UE
- Directive RoHS 2011/65/CE ;

En tout cas, étant incorporés dans l'installation, la conformité des ventilo-radiateurs / ventilo-convecteurs dans l'installation devra être vérifiée et garantie par l'installateur conformément aux lois et aux règlements applicables.

0.4 - USAGE PRÉVU

- Ces appareils ont été réalisés pour le conditionnement et/ou le chauffage des locaux et devront être destinés à cet effet dans la mesure de leurs caractéristiques performantielles.
- Cet appareil est uniquement destiné à un usage domestique ou similaire.
- Un usage impropre de l'appareil avec d'éventuels dommages causés aux personnes, biens ou animaux déchargent OLIMPIA SPLENDID de toute responsabilité.

1 - DESCRIPTION DE L'APPAREIL(Fig.1)

Les ventilo-radiateurs/ventilo-convecteurs de la gamme se divisent en deux types de base SL et SLR, chacun desquels est réalisé dans des dimensions et des performances différentes.

SL ventilo-convecteur, indiqué pour les installations horizontales ou verticales.

SLR ventilo-radiateur avec panneau radiant, indiqué pour les installations verticales.

1. **Structure porteuse**
En tôle galvanisée à haute résistance.
2. **Batterie d'échange thermique**
En tuyaux de cuivre et groupe à ailettes d'aluminium. Raccords filetés de type eurokonus 3/4, conformes aux nouvelles exigences de standardisation communautaires.
La batterie est équipée d'un capteur pour détecter la température de l'eau.
3. **Tableau électronique de commande**
4. **Groupe de ventilation**
comprenant un ventilateur tangentiel en matière synthétique à ailettes décalées (très silencieux) monté sur des supports anti-vibratoires en EPDM, équilibré statiquement et dynamiquement, emboîté directement sur l'arbre moteur.
5. **Moteur électrique sans brosse DC à basse consommation**
à ensemble résiné monté sur des supports anti-vibratoire en EPDM.
6. **Déflexeur de déviation de l'air de refoulement**
7. **Bassine de collecte du condensat pour l'installation verticale**
en ABS, facile à démonter pour des opérations de nettoyage.
8. **Panneau radiant**
Hautement efficace raccordé à la batterie à eau chaude (version **SLR**).
Le groupe hydraulique est muni d'une valve calostat qui empêche l'entrée de l'eau froide sur le panneau.
9. **Enveloppe avant démontable**
10. **Interface utilisateur avec commande tactile et affichage des paramètres de commande**

1.1 - DIMENSIONS D'ENCOMBREMENT (Fig.A)

A

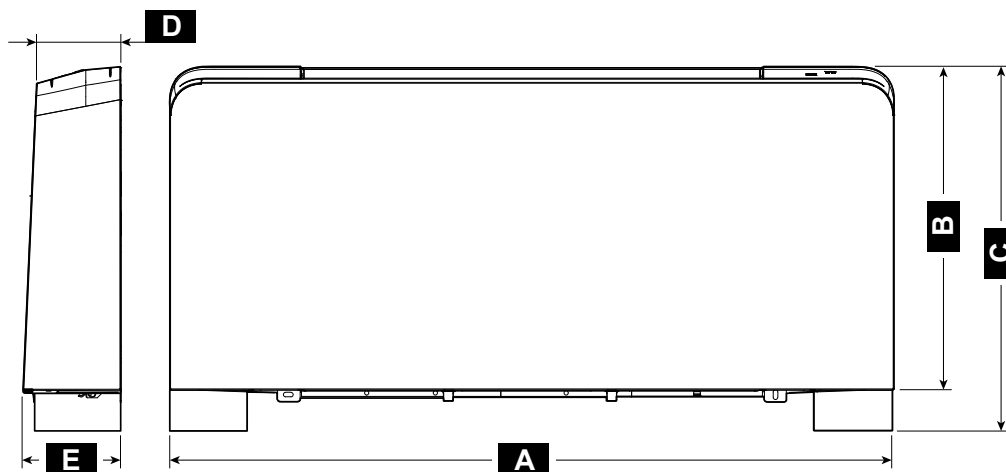

SL / SLR	200	400	600	800	1000	1100-1400	1600
A (mm)	695	895	1095	1295	1495	1345	1415
B (mm)	599	599	599	599	599	599	599
C (mm)	679	679	679	679	679	719	719
D (mm)	129	129	129	129	129	179	179
E (mm)	150	150	150	150	150	200	200

B

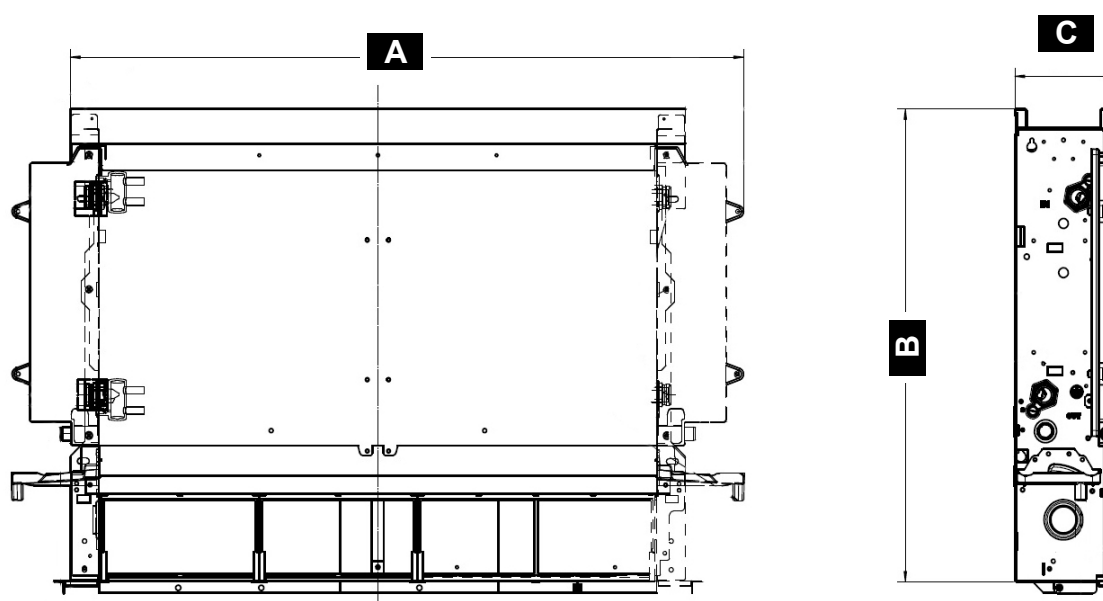

		200	400	600	800	1000	1100-1400	1600
A	mm	525	725	925	1125	1325	1110	1180
B	mm	576	576	576	576	576	599	599
C	mm	126	126	126	126	126	198	198
Poids net SLIR	kg	9	12	15	18	21	20	21
Poids net SLI	kg	7	9,5	11	14	17	18	19,5

2 - INSTALLATION

2.1 - POSITIONNEMENT DE L'APPAREIL

Éviter l'installation de l'appareil à proximité de :

- positions sujettes à l'exposition directe au soleil ;
- à proximité des sources de chaleur ;
- dans des lieux humides et des zones avec un contact probable avec de l'eau ;
- dans des environnements avec des vapeurs d'huile



MISE EN GARDE

Le non-respect des normes ci-dessus, susceptible d'entraîner une défaillance de l'appareil, dégage la société OLIMPIA SPLENDID de toute forme de garantie et de tout dommage causé aux personnes, animaux ou objets.

S'assurer que :

- a. Le mur sur lequel on compte installer l'appareil possède une structure et une portée appropriées ;
- b. La zone du mur concerné n'est pas parcourue par des tuyauteries ou des lignes électriques ;
- c. Le mur concerné est parfaitement lisse ;
- d. Il existe une zone sans obstacles qui pourraient compromettre la circulation de l'air à l'entrée et à la sortie ;
- e. Le mur d'installation est, si possible, un mur de périmètre extérieur pour permettre l'évacuation du condensat à l'extérieur, autrement prévoir une ligne d'évacuation appropriée du condensat.
- f. En cas d'installation en hauteur, le flux de l'air n'est pas dirigé directement vers les personnes.
- g. L'appareil doit être installé sur une position permettant facilement l'entretien ordinaire et extraordinaire, ainsi que l'accès aux soupapes d'évent de l'air, accessibles depuis la grille supérieure côté fixations.

2.2 - MODE D'INSTALLATION

Les descriptions suivantes sur les différentes phases de montage et les dessins correspondants font allusion à une version de machine avec des fixations à gauche.

Les descriptions pour les opérations de montage des machines avec des fixations à droite sont les mêmes. Seules les images doivent être considérées comme étant représentées de manière spéculaire.

2.3 - OUVERTURE DE L'APPAREIL

2.3.a - Modèles avec déflecteur (FIG.3)

- a. Tourner délicatement les déflecteurs de sortie de l'air de 90°.
- b. Dévisser les 4 vis de fixation mises en évidence sur la figure.
- c. Faire basculer légèrement la partie avant, puis la soulever.
- d. Débrancher le connecteur écran-carte de commande.

2.4 - INSTALLATION MURALE OU AU SOL VERTICALE

En cas de montage au sol avec les pieds, pour le montage de ces derniers consulter les instructions qui accompagnent le kit.

- a. Utiliser le gabarit qui se trouve dans l'emballage (à découper le long des lignes indiquées), et tracer sur le mur la position des deux brides de fixation (fig. 4).
- b. Perforer avec une pointe appropriée et enfilez les chevilles (T), 2 pour chaque bride (fig. 4).
- c. Fixer les deux brides (S) (fig. 5). Ne pas serrer excessivement les vis de façon à pouvoir effectuer un réglage des brides avec un niveau à bulle (fig. 6).

>>>>>

FR - 9

- d. Bloquer définitivement les deux brides (S) en serrant complètement les quatre vis.
- e. Vérifier sa stabilité en déplaçant manuellement les brides vers la droite et la gauche, en haut et en bas.
- f. Monter l'appareil, en vérifiant l'accrochage approprié sur les brides et sa stabilité (fig. 7).
- g. Pour configurer la partie électronique, voir le paragraphe « 2.14 Configuration ».

2.5 - INSTALLATION AU PLAFOND HORIZONTALE (uniquement pour des versions sans radiant)

- a. Utiliser le gabarit et tracer sur le plafond la position des deux brides de fixation et des deux vis arrière.
- b. Perforer avec une pointe appropriée et enfiler les chevilles (T), 2 pour chaque bride (fig. 8).
- c. Fixer les deux brides (S) (fig. 8). Ne pas trop serrer les vis.
- d. Enfiler la machine sur les deux brides, en la maintenant en place, puis fixer les deux vis (V) dans les chevilles arrière, une pour chaque côté (fig. 8).
- e. Il est recommandé de donner une inclinaison appropriée de l'appareil vers le tuyau de drainage pour faciliter la fuite de l'eau. (fig. 8).
- f. Serrer définitivement les 6 vis de fixation.
- g. Pour configurer la partie électronique, voir le paragraphe « 2.14 Configuration ».



Pour ce type d'installation, des kits bassine de collecte du condensat horizontale sont disponibles comme accessoires.

2.6 - RACCORDEMENTS HYDRAULIQUES

2.6.a - Diamètre des tuyauteries

Le diamètre interne minimum à respecter pour les tuyauteries des raccords hydrauliques varie selon le modèle :

SLR/SL 200	ø12 mm	SLR/SL 1000	ø20 mm
SLR/SL 400	ø14 mm	SLR/SL 1100	ø20 mm
SLR/SL 600	ø16 mm	SLR/SL 1400	ø20 mm
SLR/SL 800	ø18 mm	SLR/SL 1600	ø20 mm

2.6.b - Raccordements

Le choix et les dimensions des lignes hydrauliques est confié pour compétence au concepteur, qui devra opérer selon les règles de la bonne technique et des législations en vigueur.

Pour effectuer les raccordements (fig.9) :

- a. Positionner les lignes hydrauliques.
- b. Serrer les raccordements en utilisant la méthode « clé contre clé ».
- c. Vérifier l'éventuelle perte de liquide.
- d. Recouvrir les raccordements avec du matériau isolant.



- **Les lignes hydrauliques et les jonctions doivent avoir une isolation thermique**
- **Éviter les isolations partielles des tuyauteries.**
- **Éviter de trop serrer pour ne pas endommager l'isolation.**



Pour l'étanchéité des raccordements filetés utiliser du chanvre et de la pâte verte ; l'utilisation de ruban de téflon est conseillée en présence de liquide antigel dans le circuit hydraulique.

2.7 - ÉVACUATION DU CONDENSAT

Le réseau de décharge du condensat doit être bien dimensionné (diamètre interne du tuyau minimum de 16 mm) et la tuyauterie placée de façon à maintenir toujours le long du parcours une certaine inclinaison, jamais inférieure à 1%. Le tuyau de décharge se relie directement à un des deux bacs de déchargement, positionné en bas sur le montant latéral, sous les raccords hydrauliques en fonction du type d'installation murale élevée ou à console.

- Si possible laisser le liquide du condensat s'écouler directement dans une gouttière ou dans une décharge d' « eaux blanches ».
- En cas de décharge dans les égouts, il est conseillé de réaliser un siphon pour empêcher que les mauvaises odeurs puissent remonter vers les locaux. La courbe du siphon doit être plus basse que la bassine de collecte du condensat.
- S'il faut décharger le condensat dans un récipient, ce dernier doit rester ouvert et le tuyau ne doit pas être immergé dans l'eau, en évitant des phénomènes d'adhésivités et de contre-pressions qui empêcheraient l'écoulement.
- Si l'on doit dépasser un dénivellement qui empêcherait l'écoulement du condensat, il est nécessaire de monter une pompe (kit accessoire).
En tout cas, consulter les instructions spécifiques qui se trouvent dans le kit de la pompe d'élimination du condensat.



Il est quoi qu'il en soit opportun, au terme de l'installation de vérifier l'écoulement du liquide de condensation en versant très lentement (environ 1/2 l d'eau en environ 5-10 minutes) dans le bac de collecte.

2.7.a - Montage du dispositif de déchargement du condensat dans la version verticale (fig.10)

- a. Relier au raccord d'évacuation (15) du bac de collecte du condensat un tuyau (16) pour l'écoulement du liquide .
- b. Le bloquer de façon appropriée.
- c. Vérifier que la rallonge casse-goutte (17) est présente et bien installée (seulement pour les modèles SLR/SL 200-400-600-800-1000).

2.7.b - Montage du dispositif de déchargement du condensat dans la version horizontale (fig.11)

Pour le montage de la bassine horizontale sur les versions **SL** (non radiant) consulter les instructions contenues dans kit facultatif correspondant.

- a. Couper, sous le côté correspondant à la sortie du tuyau d'évacuation du condensat, la zone prédécoupée (18).
- b. Replacer le côté.



- ***S'assurer que la machine est installée parfaitement à plat, ou avec une légère inclinaison dans le sens de l'évacuation du condensat ;***
- ***Bien isoler les tuyaux de refoulement et de retour jusqu'à l'entrée de la machine, de manière à empêcher le condensat d'égoutter à l'extérieur de la bassine de collecte ;***
- ***Isoler le tuyau d'évacuation du condensat de la bassine sur toute sa longueur.***

2.8 - ROTATION DES FIXATIONS

Les opérations décrites et les images s'y rapportant, font référence à une machine avec des fixations à gauche sur laquelle la rotation des fixations sur le côté droit est nécessaire. Si l'on a à disposition une machine avec des fixations à droite, avec la nécessité de la rotation à gauche, la séquence des opérations est la même, seules les photos doivent être considérées comme spéculaires.

Pour le raccordement des composants électriques, il est nécessaire d'utiliser le kit facultatif prévu à cet effet.

2.8.a - Démontage du panneau avec serpentin (fig.12-13)

- a. Enlever sur le côté inférieur les filtres d'air (19) ;
- b. Dévisser les vis de fixation du panneau avant (9) et le démonter en le dégageant des crochets supérieurs ;
- c. Retirer l'isolant supérieur de la batterie (12) ;
- d. Dévisser le collecteur d'entrée supérieur (23)
- e. Dévisser le collecteur de sortie inférieur (24) ;
- f. Extraire le panneau avec serpentin (25).

2.8.b - Démontage du panneau radiant (seulement pour SLR) (fig.14)

- a. Démonter tous les groupes collecteurs (26).

2.8.c - Démontage du tableau électrique (fig. 15)

- a. Retirer tableau électrique (26) en dévissant les vis de fixation relatives.
- b. Remonter le tableau électrique (26) sur le côté opposé de l'appareil à l'aide des vis correspondantes (26a).
- c. Démontez le bac de collecte du condensat (7).
- d. Le remonter sur le côté opposé avec les vis de fixation correspondantes (7a).

2.8.d - Démontage de l'échangeur (fig.16-17)

- a. Dévisser les quatre vis (27a) qui fixent l'échangeur ;
- b. Retirer l'échangeur (27) ;
- c. Retirer la rallonge casse-goutte (17) du bac central (seulement pour les modèles SLR/SL 200-400-600-800-1000) ;
- d. Sur le côté opposé retirer le bouchon (17a) sur le trou d'évacuation ;
- e. Dévisser la vis (27b) de fixation du bac de collecte du condensat central, mettre le bac contre le côté opposé de façon que la tubulure de raccordement pour la rallonge casse-goutte sorte, puis bloquer la bassine avec la vis (27b) démontée au préalable (uniquement pour les modèles SLR/SL 200-400-600-800-1000) ;
- f. Réenfiler la rallonge casse-goutte (17) (pour les modèles SLR/SL 200-400-600-800-1000) et le bouchon, sur le côté opposé (17a) (pour les modèles SLR/SL 1100-1400-1600) ;
- g. Ouvrir les trous hexagonaux prédécoupés sur l'isolant latéral droit et fermer avec l'isolant les trous hexagonaux sur le montant gauche ;
- h. Tourner l'échangeur (27) en amenant les fixations sur le côté opposé et le réenfiler sur la machine ;
- i. Visser toutes les vis de fixation (27a) de l'échangeur inférieur .



Une fois que toutes les opérations décrites ont été achevées remonter tous les composants démontés au préalable en suivant les opérations de démontage dans le sens inverse.

2.9 - REMPLISSAGE DE L'INSTALLATION

Durant le démarrage de l'installation, s'assurer que le détenteur sur le groupe hydraulique est ouvert. En l'absence d'alimentation électrique, si la thermovanne a déjà été alimentée précédemment, il est nécessaire d'utiliser le capuchon prévu à cet effet pour appuyer sur l'obturateur de la vanne pour l'ouvrir.

2.10 -ÉVACUATION DE L'AIR DURANT LE REMPLISSAGE DE L'INSTALLATION

- a. Ouvrir tous les dispositifs d'arrêt de l'installation (manuels ou automatiques) ;
- b. Commencer le remplissage en ouvrant lentement le robinet de remplissage de l'eau de l'installation ;
- c. **Pour les modèles SL** installés sur la position verticale, utiliser un tournevis sur l'évent de la batterie placé plus haut (28) (fig.18)
Pour les modèles SLR avec un panneau radiant, utiliser un tournevis aussi bien sur l'évent latéral de la batterie que sur l'évent manuel du panneau radiant (29) (fig.18-19) .
- d. Quand l'eau commence à sortir des vannes d'évent de l'appareil, les fermer et continuer le remplissage jusqu'à la valeur nominale prévue pour l'installation.



Vérifier l'étanchéité hydraulique des joints.

Il est conseillé de répéter cette opération une fois que l'appareil a fonctionné pendant quelques heures et de contrôler régulièrement la pression du circuit.

2.11 -RACCORDEMENT ÉLECTRIQUE



Avant d'effectuer n'importe quel branchement électrique s'assurer que l'alimentation électrique est débranchée des unités et que les installations auxquelles l'appareil doit se connecter sont conformes aux lois en vigueur.

Si l'on souhaite procéder à l'installation sans fiche, suivre la description ci-après :

- Utiliser un câble avec une section minimale 3G 0,75
- Utiliser le fil de terre dont la longueur est supérieure d'au moins 20 mm par rapport aux fils actifs.
- Raccorder les fils de terre au terminal correspondant.
- Tirer les fils pour s'assurer qu'ils sont bien raccordés, puis les bloquer avec le serre-câble.

Pour le juste dimensionnement des protections, se baser sur la tension et la consommation de courant indiquées sur la plaque placée sur l'unité.



Le raccordement de l'appareil DOIT respecter les normes européennes et nationales et DOIT être protégé par un disjoncteur différentiel de 30 mA.



Le raccordement au réseau électrique peut être effectué avec un raccordement fixe ou une fiche mobile et DOIT être doté d'un interrupteur omnipolaire conforme aux normes CEI EN en vigueur, avec l'ouverture de contacts d'au moins 3mm (mieux si munis de fusibles).



Le bon raccordement à la terre est indispensable pour garantir la sécurité de l'appareil.

Légende du schéma électrique (fig.20)

H2	Sonde de la température de l'eau
AIR	Sonde température de l'air
M1	Moteur ventilateur
M2	Moteur Défecteur
Y1	Électrovanne d'eau 230 V ~ 50 Hz, max 10 W
F1	Fusible
L	Ligne
X6	Contact de sécurité de la grille (non utilisé)

N	Neutre
S2	Contact présence
A	Entrée du contact présence ou ligne Modbus (Jaune)
B	Entrée du contact présence ou ligne Modbus (Orange)
D1	Écran d'affichage
CR	Commande à distance

2.11.a - Configuration

La carte électronique doit être configurée selon le type d'installation et sur la base de certaines préférences de fonctionnement de la machine.

Les trois sélecteurs J1, J2 et J3 indiqués sur les fig. 20 doivent être configurés comme il est décrit sur la page suivante :

- J1. ON** : en fonction nocturne le chauffage fonctionne uniquement en rayonnement et convection naturelle, sans ventilation ; dans tous les autres cas de chauffage, la ventilation s'éteint 1 °C avant d'arriver à la température désirée et continue uniquement en rayonnement et convection naturelle jusqu'à la température programmée.
- J1. OFF** : pour les appareils sans panneau radiant : le chauffage a toujours lieu par convection forcée, avec la ventilation activée même en mode nocturne (à vitesse réduite).
- J2. ON** : en mode refroidissement le ventilateur reste alimenté même en atteignant la température ambiante désirée.
- J2. ON** : en mode refroidissement le ventilateur est désactivé en atteignant la température ambiante désirée.

J3. ON : pour les appareils à monter dans des installations à 2 tuyaux : la carte est configurée pour la gestion d'une seule vanne d'eau pour le fonctionnement d'été (refroidissement) et d'hiver (chauffage).

J3. ON : pour les appareils à monter dans des installations à 4 tuyaux : la carte est configurée pour la gestion de deux vannes d'eau pour le fonctionnement d'été (refroidissement) et d'hiver (chauffage).

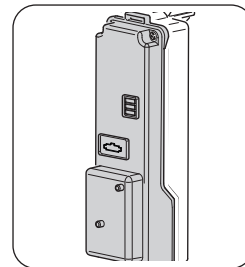

 **Les trois sélecteurs peuvent être positionnés dans toutes les combinaisons possibles car les fonctions respectives sont indépendantes l'une de l'autre.**

Au moment de chaque rallumage l'écran affiche pendant 5 secondes le codage correspondant au réglage des sélecteurs internes :

D1	C0	C1	C2	C3	C4	C5	C6	C7
J1	OFF	OFF	OFF	OFF	ON	ON	ON	ON
J2	OFF	OFF	ON	ON	OFF	OFF	ON	ON
J3	OFF	ON	OFF	ON	OFF	ON	OFF	ON

2.11.b - Entrée du contact présence

Les bornes « **A** » et « **B** » (fig. 20) peuvent être utilisées pour connecter le contact sans potentiel d'un détecteur de présence (non inclus dans la fourniture), qui est désactivé lorsque l'appareil est désactivé (mode veille réglé en usine).









À l'usine ou dans un centre d'assistance autorisé à la demande préalable du client, il est possible de varier cette fonction de façon qu'à la clôture du contact, la température ambiante sélectionnée est automatiquement augmentée (en refroidissement) ou diminuée (en chauffage) d'une valeur spécifique « Fonction Economy ».



Il est possible de relier l'entrée en parallèle avec celle d'autres cartes électroniques ; utiliser des contacts séparés.

Pour le raccordement au capteur de présence, il est nécessaire d'utiliser un câble double isolation avec une section minimale de 2x0,5 mm² et une longueur maximale de 20 m. Tenir ce raccordement distinct de la ligne d'alimentation électrique de l'appareil.

2.12 - CONNEXION AVEC COMMANDE À DISTANCE MURAL B0736 OU MODBUS TIERCES PARTIES

- Raccorder les câbles provenant de la connexion « **AB** » de la commande B0736 avec les fils du bornier à vis branché au couvercle du tableau en ayant soin de respecter la polarité, câble jaune « **A** » et câble orange « **B** », en terminant l'unité la plus lointaine avec la résistance de 120 Ohm, fournie.
- Activer la configuration à distance (paragraphe « 2.14 », paramètre « CF » configuration).
- Toutes les commandes «     » seront désactivées et la mention « *rE* » s'affichera sur l'écran à chacune de leur activation.
- L'indicateur «  » affiche le mode de fonctionnement choisi et les indicateurs «  », « **A** », «  » et «  » activeront les vitesses de ventilation programmées.
- En ce qui concerne les fonctions et les configurations voir les instructions de la commande B0736.

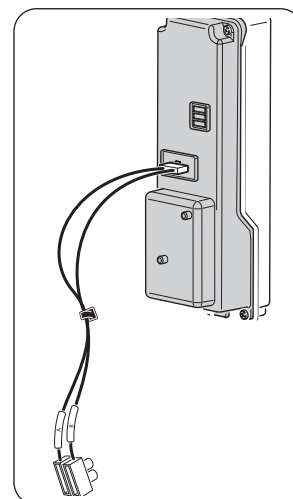

2.12.a - Montage et connexions pour modèles avec console et encastrables

Une fois que les opérations de branchement et l'éventuelle configuration sont terminées, refermer le tableau électrique à l'aide des vis retirées au préalable.

Replacer le panneau avant en ayant soin de relier le connecteur de l'écran. Fixer le panneau avant à l'aide des vis, puis alimenter la machine.



- **Quand l'appareil est configuré pour la gestion à distance, la télécommande est désactivée.**
- **Le déflecteur ne peut être géré par la commande à distance.**
- **Dans ce mode la sonde air installée à bord du ventilo-convecteur est ignorée.**





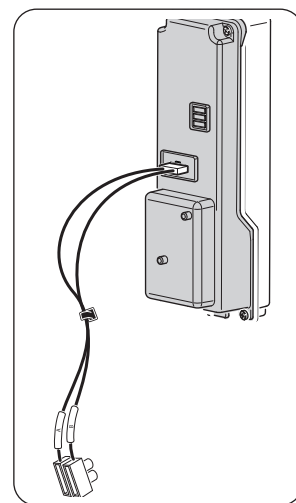







2.13 -CONNEXION AVEC SIOS CONTROL

- Raccorder les câbles provenant de la connexion « **AB** » de SIOS CONTROL avec les fils du bornier à vis branché au couvercle du tableau, en ayant soin de respecter la polarité, en terminant l'unité plus lointaine avec la résistance de 120 Ohm, fournie.
- Activer la configuration autonome (paragraphe « 2.14 », paramètre « **CF** » configuration).
- Configurer le type de protocole ASCII si SIOS CONTROL prévoit B0863 ou bien RTU si SIOS CONTROL ne prévoit pas B0863 (paragraphe « 2.14 », paramètre « **bU** » configuration).
- Configurer l'adresse, chaque appareil doit avoir une adresse différente de toutes les autres unités reliées sur le même BUS (paragraphe « 2.14 », paramètre « **Ad** » configuration).
- En ce qui concerne le montage des connexions procéder selon les indications décrites aux paragraphes précédents.



2.14 -CONFIGURATION LOGICIELLE DE LA CARTE

Opérer comme suit :

- Brancher l'alimentation électrique puis s'assurer que celle-ci se trouve dans un mode quelconque à l'exception du mode veille.
- Sur le panneau de commandes presser sur le bouton «  » (T2) et «  » (T1) pendant au moins 5 secondes, jusqu'à l'émission d'un signal acoustique.
- L'écran affiche la référence au paramètre
- Faire défiler avec les boutons «  » ou «  » (T1) jusqu'à ce que l'on sélectionne le paramètre souhaité
- Appuyer sur les boutons «  » ou «  » (T1) pour faire défiler la liste des paramètres : CF -> bU -> Ad -> Fa -> Po -> co -> CF -> ...
- Appuyer sur le bouton «  » (T2) pour avoir accès à la valeur
- Lâcher et appuyer sur le bouton «  » (T2) pendant plus de 3 secondes pour modifier la valeur (Écran clignotant)
- Appuyer sur les boutons «  » ou «  » (T1) pour faire défiler les valeurs possibles des paramètres
- Appuyer sur le bouton «  » (T3) pour confirmer la valeur
- Appuyer sur le bouton «  » (T3) pour sortir de la configuration ou attendre 20 secondes.



Couper et rétablir la tension d'alimentation au système pour démarrer l'unité dans la nouvelle configuration.

ID	Prénom	Description	Valeurs admises
CF	Configuration	Configurer le type de gestion	AU : Autonome rE : À distance
bU	Protocole Bus	Permet de configurer le type de bus utilisé	AS : ASCII rt : RTU
Ad	Adresse Unité	Permet de régler/de modifier l'adresse de l'unité (entrer la valeur en hexadécimale)	00 -> FF (255)
Fa	Type de ventilo-convecteur	Il permet de sélectionner le type de ventilo-convecteur	_0 : Avec déflecteur (200-1000) _1 : Avec déflecteur (1100-1600) _2 : Sans déflecteur (200-1000)
Po	Position d'installation	Il permet de sélectionner la position d'installation du ventilo-convecteur	uP : montage au plafond dO : Montage au sol
co	Compensation de la température ambiante	Il permet de choisir la valeur de compensation à utiliser	-5 : 5

bU – Protocole BUS :

Modicon Modbus" type ASCII	Modicon Modbus" type RTUI
Vitesse de transmission = 9 600	Vitesse de transmission = 9 600
bits de données = 7	bits de données = 8
bit d'arrêt = 1	bit d'arrêt = 1
parité = oui	parité = non

Ad - Adresse Unité :

Au besoin, il est possible de modifier l'adresse de l'unité. La valeur doit être saisie en hexadécimale. Le tableau ci-dessous indique la conversion des chiffres de décimal en hexadécimale uniquement des 80 premiers chiffres, pour les chiffres successifs, faire référence aux tableaux pouvant être consultés sur le net.

Décimal	Hexadécimale
1	01
2	02
3	03
4	04
5	05
6	06
7	07
8	08
9	09
10	0A
11	0B
12	0C

Décimal	Hexadécimale
13	0D
14	0E
15	0F
16	10
17	11
18	12
19	13
20	14
21	15
22	16
23	17
24	18

Décimal	Hexadécimale
25	19
26	1A
27	1B
28	1C
29	1D
30	1E
31	1F
32	20
33	21
34	22
35	23
36	24
37	25
38	26
39	27
40	28
41	29
42	2A
43	2B
44	2C
45	2D
46	2E
47	2F
48	30
49	31
50	32
51	33
52	34

Décimal	Hexadécimale
53	35
54	36
55	37
56	38
57	39
58	3A
59	3B
60	3C
61	3D
62	3E
63	3F
64	40
65	41
66	42
67	43
68	44
69	45
70	46
71	47
72	48
73	49
74	4A
75	4B
76	4C
77	4D
78	4E
79	4F
80	50

Co – compensation de température :

Si la particulière installation de l'unité le demandait, il est possible d'ajouter une compensation sur la lecture de la température ambiante de -5 °C à +5°C active dans n'importe quel mode, à l'exception du mode automatique.



Si l'unité est configurée au plafond, l'unité a une compensation de -3 °C par défaut, pouvant être modifiée par l'installateur

3 - UTILISATION DE L'APPAREIL

3.1 - SYMBOLES ET BOUTONS DU PANNEAU DE COMMANDE (Fig.B)

- **T1** : Sélecteur température ambiante (15°C-30°C)
- **T2** : Bouton ON/Stand-by et sélection du fonctionnement du ventilateur
- **T3** : Bouton sélection mode refroidissement/chauffage/ventilation
- **D1** : Écran d'affichage
- **A1** : Indicateur du fonctionnement nocturne
- **A2** : Indicateur du fonctionnement silencieux / vitesse minimale
- **A3** : Indicateur du fonctionnement automatique
- **A4** : Indicateur du fonctionnement vitesse maximale
- **A5** : Indicateur du fonctionnement en mode refroidissement/chauffage

La commande rend complètement autonome le réglage de la température ambiante à travers les programmes AUTO, SILENCIEUX, NOCTURNE et MAX au moyen d'une sonde placée sur la partie inférieure du ventiloradiateur /ventilo-convecteur et garantit une sécurité antigel même quand il est placé en stand-by.

3.2 - SYMBOLES ET BOUTONS TÉLÉCOMMANDE (Fig.B)

- **B1** : ON/Standby
- **B2** : Sélection opérationnelle (refroidissement => ventilation => chauffage)
- **B3** : Sélection de position déflecteur (seulement les modèles avec Déflecteur)
- **B4** : Augmentation température
- **B5** : Réduction température
- **B6** : Sélection de la vitesse du ventilateur (vitesse max => vitesse moyenne => vitesse min => auto....)
- **B7** : DEL
- **B8** : Configuration d'allumage programmé de l'unité
- **B9** : Configuration d'extinction programmée de l'unité
- **B10** : Confirmation /annulation allumage / extinction programmés de l'unité
- **B11** : Sélection mode Nuit (on/off)
- **1** : Programmation de la température
- **2** : Programmation du retard
- **3** : Extinction programmée
- **4** : Transmission télécommande
- **5** : Mode Auto fan
- **6** : Vitesse ventilateur / Mode ventilateur
- **7** : Mode nocturne
- **8** : Allumage programmé
- **9** : Mode swing actif
- **10** : Mode chauffage actif
- **11** : Mode refroidissement actif

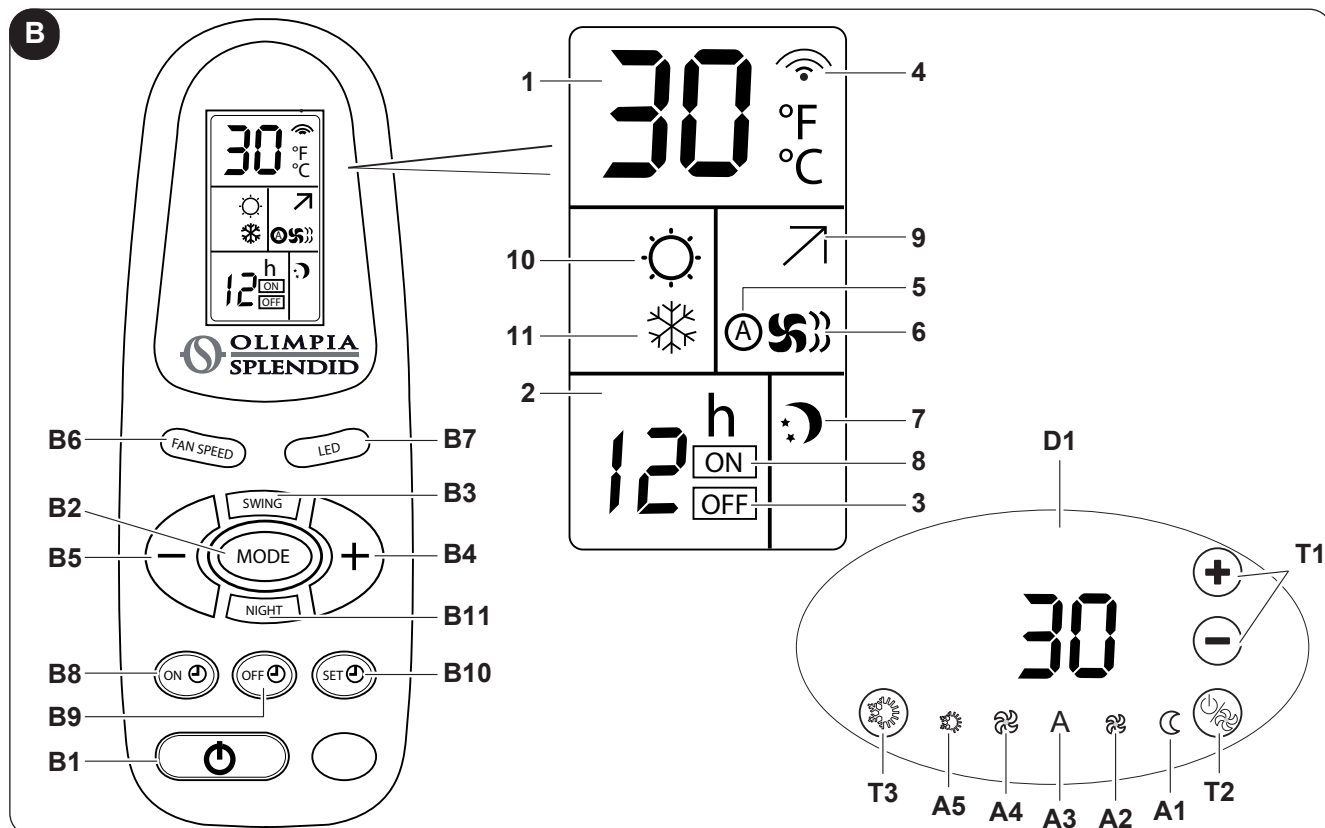

3.3 - UTILISATION DE LA TÉLÉCOMMANDE

La télécommande fournie avec l'appareil a été conçue pour lui conférer un maximum de robustesse et une fonctionnalité exceptionnelle, quoi qu'il en soit elle doit être manipulée avec précaution.



Éviter de :

- *la laisser exposée à la pluie, de verser des liquides sur son clavier ou de la faire tomber dans l'eau ;*
- *lui faire subir de chocs violents ou l'a laisser tomber sur des surfaces dures,*
- *la laisser exposée au soleil,*
- *interposer des obstacles entre la télécommande et l'appareil pendant que l'on utilise la télécommande.*

En outre :

- *dans le cas où d'autres appareils munis de télécommande (TV, radio, groupes stéréo, etc.), sont utilisés dans la même pièce, certaines interférences pourraient se produire ;*
- *les lampes électroniques et fluorescentes peuvent interférer dans les communications entre la télécommande et l'appareil,*
- *extraire les piles en cas d'inutilisation prolongée de la télécommande.*

3.3.a - Introduction des piles

Pour insérer les piles correctement :

- a. Retirer le cache du compartiment de la pile (Fig.25).
- b. Insérer les piles dans le compartiment prévu à cet effet (Fig.25).



Respecter scrupuleusement les polarités indiquées sur le fond du logement des piles.

- c. Refermer correctement le cache (Fig.25).

3.4 - REMPLACEMENT DES PILES



Utiliser toujours de nouvelles piles.
L'utilisation de piles usagées ou différentes peut entraîner une défaillance de la télécommande.

- La télécommande utilise deux piles alcalines sèches de 1,5V (type AAA) (Fig.25).

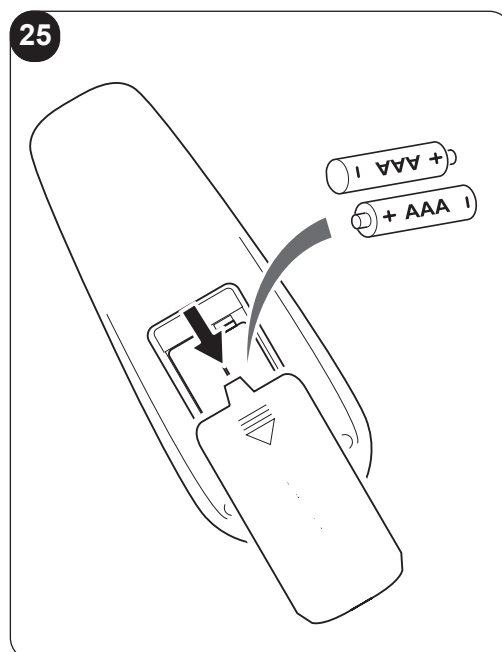

3.5 - UTILISATION DE L'APPAREIL

Pour utiliser l'appareil, opérer comme suit.

3.5.a - Allumage/extinction de l'appareil

Si un interrupteur général a été prévu sur la ligne électrique d'alimentation, celui-ci doit être inséré.

- a. Pour allumer/éteindre le ventilo-convecteur /ventilo-radiateur, appuyer sur le bouton «  » (T2) pendant 2 secondes.
- b. L'appareil peut être allumé ou éteint en appuyant sur le bouton « **B1** » sur la télécommande.

Quand l'appareil est éteint toutes les minuteries sont réinitialisées.

L'absence de toute signalisation identifie l'état 'stand-by', absence de tension.

Quand la commande se trouve dans ce mode de fonctionnement, elle garantit une sécurité antigel. Si la température ambiante descend au-dessous de 5°C, l'électrovanne de l'eau chaude est activée, le moteur ventilateur est à la vitesse minimale et l'écran indique le code « AF ».

3.6 - MODE REFROIDISSEMENT / CHAUFFAGE AUTOMATIQUE

La configuration de ce type de réglage permet à la commande d'effectuer automatiquement la sélection du mode de refroidissement ou de chauffage, selon la différence entre la température réglée par l'utilisateur et la température du local.

- a. Pour activer/désactiver cette fonction, maintenir enfoncé le bouton « **T3** » sélection refroidissement/chauffage pendant 10 secondes jusqu'à l'allumage alterné des symboles bleu et rouge (A5). Cette configuration est maintenue même en cas d'interruption de l'alimentation.
- b. Vérifier par la suite que lors de la variation de la température programmée l'unité alterne le mode uniquement refroidissement (indicateur bleu « A5 » allumé), ventilation (les deux indicateurs bleu et rouge éteints) ou uniquement chauffage (indicateur rouge « A5 » allumé).

Dans ce mode la compensation de la température ambiante lue est désactivée.

Cette configuration peut être effectuée uniquement par le panneau à bord de la machine.



Si le mode est automatique fonctionne, le mode de fonctionnement par télécommande ne peut être changé.

3.7 - MODE REFROIDISSEMENT / CHAUFFAGE MANUEL

À bord de la machine

- a. Pour activer/désactiver cette fonction maintenir enfoncé le bouton « **T3** » sélection refroidissement/chauffage pendant 10 secondes jusqu'à l'allumage alterné des symboles bleu et rouge (A5). Cette configuration est maintenue même en cas d'interruption de l'alimentation.
- c. En appuyant sur le bouton « **T3** » pendant 2 secondes il est possible de sélectionner cycliquement les modes refroidissement (LED bleu), chauffage (LED rouge) ou ventilation (LED rouge et LED bleu éteints).

Depuis la télécommande

- a. Pour activer/désactiver cette fonction, appuyer sur le bouton « **B** » jusqu'à ce que le symbole de chauffage seulement (10) ou de refroidissement seulement (11) s'affiche sur la télécommande.

À partir de la télécommande, il n'est pas possible de changer la configuration de mode manuel à mode automatique.

3.8 - MODE VENTILATION

En définissant ce mode, l'appareil n'exerce aucune action ni sur la température ni sur l'humidité de l'air dans la pièce mais il la maintient uniquement en circulation.

À bord de la machine

- En appuyant sur le bouton « T3 » pendant 2 secondes il est possible de sélectionner cycliquement les modes refroidissement (LED bleu), chauffage (LED rouge) ou ventilation (LED rouge et LED bleu éteints).
- Dans ce mode opérationnel le ventilateur interne est toujours allumé et il est possible de sélectionner la vitesse désirée du ventilateur à tout moment en appuyant sur le bouton « T2 ».



Seulement à bord de la machine, il est possible de sélectionner la température désirée qui agit sur la vitesse automatique du ventilateur : plus la température désirée s'écarte de la température ambiante, plus la vitesse du ventilateur est élevée.

Celles-ci sont les vitesses possibles pour le ventilateur :



Vitesse MAXIMALE



Vitesse MINIMALE



Vitesse AUTO

Depuis la télécommande

- Ce mode peut être sélectionné en appuyant sur le bouton « B2 » jusqu'à ce que les deux symboles chauffage (10) et refroidissement (11) soient éteints.
- Dans ce mode opérationnel le ventilateur interne est toujours allumé et il est possible de sélectionner la vitesse désirée du ventilateur à tout moment en appuyant sur le bouton « B6 ».



Dans le mode ventilation, l'électrovanne reste désactivée, tandis que le ventilateur est activé à la vitesse programmée.

3.8.a - Fonctionnement à la vitesse maximale

À bord de la machine

- Pour sélectionner ce mode, appuyer plusieurs fois sur le bouton «  » (T2) jusqu'à l'activation de l'indicateur (A4).
- Avec ce mode on obtient immédiatement la plus haute puissance à distribuer tant en refroidissement qu'en chauffage (le moteur ventilateur est toujours activé à la vitesse maximale).

Depuis la télécommande

- Pour sélectionner ce mode, appuyer plusieurs fois sur le bouton « B6 » jusqu'à l'activation complète de l'indicateur (6).

3.8.b - Fonctionnement à la vitesse AUTO

À bord de la machine



- Pour sélectionner ce mode, appuyer plusieurs fois sur le bouton «  » (T2) jusqu'à l'activation de l'indicateur (A3).
- Dans ce mode le réglage de la vitesse du ventilateur est complètement automatique entre une valeur minimale et une valeur maximale, selon les besoins de chauffage ou de refroidissement du local

Depuis la télécommande

- Pour sélectionner ce mode, appuyer plusieurs fois sur le bouton « B6 » jusqu'à l'activation de l'indicateur (5).

3.9 - FONCTIONNEMENT NOCTURNE

À bord de la machine

- Pour sélectionner ce mode, appuyer plusieurs fois sur le bouton «  » (T2) jusqu'à l'activation de l'indicateur (A1).
- En changeant la vitesse de ventilation à l'aide du bouton «  » (T2) la fonction est désactivée automatiquement.

Depuis la télécommande

- Pour sélectionner ce mode, appuyer plusieurs fois sur le bouton « **B11** » jusqu'à l'activation de l'indicateur (7).
- Pour pouvoir varier la vitesse de ventilation, il est nécessaire de désactiver d'abord la fonction en appuyant sur le bouton « **B11** ».



Quand cette fonction est activée, le ventilateur interne est géré automatiquement par l'appareil et la température ambiante programmée est modifiée automatiquement de la façon suivante :

- diminuée de 1°C après une heure et un degré supplémentaire après 2 heures dans la fonction chauffage ;
- augmentée de 1°C après une heure et un degré supplémentaire après 2 heures dans la fonction refroidissement.



Si l'unité a été configurée comme radiante (J1 sur la position ON), la sélection de la vitesse de ventilation nocturne empêche sa rotation.

3.10 -SIGNIFICATION DES CLIGNOTEMENTS ET FONCTIONNEMENT À LED

- Le clignotement de la LED (A5) indique que la demande d'eau (chaude ou froide) n'est pas satisfaite et comporte l'arrêt du ventilateur tant que la température de l'eau n'atteint pas une valeur adéquate à satisfaire la demande.
- L'allumage alterné des LEDS rouge ou bleu (A5) indique le mode refroidissement/chauffage automatique est actif.
- Les 4 LEDS «  », « **A** », «  » et «  » indiquent la vitesse de ventilation configurée. Si les 4 Leds sont éteints, le mode Stand-by est actif.

Chacune de ces LEDS est activée en mode clignotant (soft-blinking) si en chauffage ou refroidissement (LEDS rouge ou bleue "A5" allumées) la température programmée est respectivement inférieure ou supérieure à la température ambiante relevée par l'appareil.



Pour augmenter le confort durant la nuit, la luminosité des LEDS sur le panneau électronique est diminuée après 15 secondes d'inactivité sur les boutons ou sur le sélecteur de température.

Uniquement depuis la télécommande, en appuyant sur le bouton « **B7** » il est possible d'éteindre les leds sur le panneau de commandes après 15 secondes d'inactivité sur les boutons.

A chaque pression des boutons sur le panneau des commandes, la luminosité de la LED revient à la maximale pendant 15 secondes.

3.11 -FONCTIONNEMENT SWING

- En appuyant sur le bouton « **B3** », l'icône (9) s'allume et le déflecteur commencera à osciller et en appuyant de nouveau sur le bouton « **B3** » l'icône (9) s'éteint et le déflecteur cessera d'osciller en s'arrêtant sur la position qui a été atteinte jusqu'à ce moment-ci.



Si le ventilateur est éteint tandis que le déflecteur est programmé en mode oscillant, l'oscillation s'arrête et redémarre quand le ventilateur est rallumé.



Cette fonction peut être activée/désactivée uniquement à partir de la télécommande.

3.12 - FONCTIONS SPÉCIALES



3.12.a - Échantillonnage d'air

En mode chauffage ou refroidissement et avec la température ambiante respectivement supérieure ou inférieure à la valeur souhaitée, le ventilateur est alimenté périodiquement pendant 1 minute à la vitesse minimale. De cette façon, le système est en mesure de tenir la température contrôlée de manière adéquate dans le milieu environnant et se réactiver plus rapidement en cas de nécessité.



Cette fonction est active SEULEMENT si l'unité est installée en hauteur.

3.12.b - Bloc des commandes

Pour bloquer les boutons à bord de la machine, tenir enfoncés en même temps les boutons «  |  » (T1) pendant 5 secondes.

L'activation de la fonction est vérifiée par l'affichage de (BL) sur l'écran à chaque pression d'un bouton quelconque.



Cette fonction peut être activée/désactivée uniquement du bord de la machine.

3.12.c - Eau inappropriée



Le fonctionnement effectif de l'appareil dans le mode refroidissement ou chauffage est toujours conditionné par la température de l'eau qui circule dans l'installation. Si la température de l'eau n'atteint pas une valeur appropriée au mode configuré, donc si l'eau est trop chaude en refroidissement ou trop froide en chauffage, le moteur ventilateur reste éteint, et l'indicateur du mode courant (A5) clignote.

- La fonction s'active en refroidissement si l'unité n'est pas thermostatée et si la température de l'eau dans la batterie est supérieure à 20°C depuis plus de 5 minutes.
L'unité reprend immédiatement le fonctionnement normal si une des deux conditions n'est plus présente.
- La fonction s'active en chauffage si l'unité n'est pas thermostatée et si la température de l'eau dans la batterie descend sous 30°C (le ventilateur s'arrête immédiatement).

En mode chauffage l'unité reprend le fonctionnement normal uniquement si la température est supérieure à 30°C pendant au moins 30 secondes



3.12.d - Blocage de sonde à eau

Si la particulière installation le demandait, il est possible de bloquer le contrôle de l'unité sur la température de l'eau inappropriée.

- Débrancher l'unité de l'alimentation.
- Déconnecter la sonde batterie du connecteur X4
- Allumer l'unité et attendre l'affichage de l'alarme « **E3** » sur l'écran.
- Appuyer en même temps pendant au moins 10 secondes les boutons «  » « T2 » et «  » « T3 », à ce moment-ci l'alarme est désactivée et l'écran affiche la température désirée.

Pour réactiver le contrôle de la température de l'eau il est nécessaire (avec la machine déconnectée) de reconnecter la sonde.

3.12.e - Rotation de l'écran

Si l'installation de l'unité le demande, il est possible de tourner la température affichée sur l'écran de 180° en appuyant en même temps, pendant au moins 5 secondes, sur «  » (T1) et «  » (T3).



Cette fonction peut être activée/désactivée uniquement du bord de la machine.

3.13 - FONCTIONNEMENT AVEC MINUTERIE (ALLUMAGE ET EXTINCTION RETARDÉS)

Ce mode vous permet de programmer la mise en marche ou l'arrêt de l'appareil. Le temps de retard peut être programmé, activé et annulé par la télécommande.

3.13.a - Réglage de la minuterie d'allumage à partir de la télécommande

- Après avoir allumé l'appareil, sélectionnez le mode de fonctionnement, la température souhaitée et la vitesse du ventilateur avec l'appareil s'activera à l'allumage programmé. Ensuite, mettez la machine en Stand-by.
- Appuyez sur le bouton « **B8** » pour programmer le retard souhaité (de 1 à 24 heures) après quoi l'appareil s'allume à partir de la confirmation de la minuterie.
- Si vous n'appuyez sur aucun bouton dans les 5 secondes qui suivent, la fonction de réglage de la minuterie s'arrête automatiquement.
- L'écran de la télécommande affiche le compte à rebours pour l'allumage tandis que l'écran du ventilo-convecteur affiche la mention « tl ».

Une fois le délai programmé écoulé, l'appareil démarre avec les derniers paramètres sélectionnés.

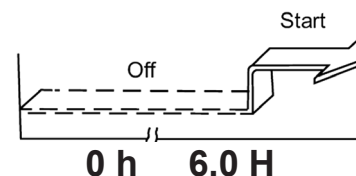

3.13.b - Réglage de la minuterie d'extinction à partir de la télécommande

- Avec l'appareil dans n'importe quel mode de fonctionnement, appuyez sur le bouton « **B9** » pour régler le retard souhaité (de 1 à 24 heures) après quoi l'appareil s'éteindra à partir de la confirmation de la minuterie.
- Si vous n'appuyez sur aucun bouton dans les 5 secondes qui suivent, la fonction de réglage de la minuterie s'arrête automatiquement.
- L'écran de la télécommande affiche le compte à rebours pour l'extinction tandis que l'écran du ventilo-convecteur affiche la mention « tl ».

Une fois le délai programmé écoulé, l'appareil démarre avec les derniers paramètres sélectionnés.

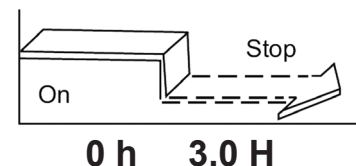
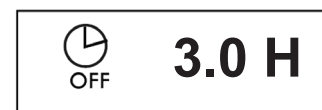

3.14 - EXTINCTION PENDANT DE LONGUES PÉRIODES

Si l'appareil est inutilisé pendant une longue période, il est nécessaire d'accomplir les opérations suivantes :

- Positionner l'interrupteur général de l'installation sur « éteint ».
- Fermer les robinets de l'eau.
- S'il existe un risque de gel, s'assurer que l'installation a été additionnée avec du liquide antigel, autrement vider l'installation.

 **La fonction antigel n'est pas active.**

3.15 -LÉGENDE LEDS

État de l'unité	D1 (blanc)	Mode A5 : (rouge/ bleu)	Max A4 (blanc)	AutoFan A3 (blanc)	Min A2 (blanc)	Nuit A1 (blanc)
Mode Stand-by	OFF	OFF	OFF	OFF	OFF	OFF
Mode refroidissement	-18 ÷ 30	ON bleu	X	X	X	X
Mode chauffage	-18 ÷ 30	ON rouge	X	X	X	X
Mode commutation automatique	-18 ÷ 30	X	X	X	X	X
Mode ventilateur	-18 ÷ 30	OFF	X	X	X	X
Vitesse maxi ventilateur (1)	X	X	ON **	OFF	OFF	OFF
Vitesse automatique ventilateur (1)	X	X	OFF	ON **	OFF	OFF
Vitesse min. ventilateur (1)	X	X	OFF	OFF	ON **	OFF
Mode Nocturne (1)	X	X	OFF	OFF	OFF	ON **
Fonction antigel ON	'AF'	OFF	OFF	OFF	OFF	OFF
Température d'eau erronée en chauffage	-18 ÷ 30	ON rouge (B)	X	X	X	X
Température d'eau erronée en refroidissement	-18 ÷ 30	ON bleu (B)	X	X	X	X
Minuterie ON active	't I'	OFF	OFF	OFF	OFF	OFF
Minuterie OFF active (4)	't I' + Tset	X	X	X	X	X
Bloc des commandes (6)	'bL'	X	X	X	X	X
Commande à distance du thermostat (7)	'rE'	X	X	X	X	X
Commande autonome	Au	X	X	X	X	X
Sous-menu de configuration	cF	X	X	X	X	X
Sous-menu de configuration Bus	bU	X	X	X	X	X
Configuration ASCII Bus	AS	X	X	X	X	X
Configuration RTU Bus	Rt	X	X	X	X	X
Sous-menu de configuration adresse	Ad	X	X	X	X	X
Type de dimension du ventilo-convecteur	Fa	X	X	X	X	X

>>>>>
FR - 25

État de l'unité	D1 (blanc)	Mode A5 : (rouge/ bleu)	Max A4 (blanc)	AutoFan A3 (blanc)	Min A2 (blanc)	Nuit A1 (blanc)
Défecteur configuration montage mural	Up	X	X	X	X	X
Défecteur configuration montage au sol	dO	X	X	X	X	X
Gestion de compensation	co	X	X	X	X	X

** : S'il clignote : appareil avec point de consigne atteint

(B) : Led clignotante :

3.16 -LÉGENDE ALARMES

ALARMES	D1 (blanc)	Mode A5 : (rouge/ bleu)	Max A4 (blanc)	AutoFan A3 (blanc)	Min A2 (blanc)	Nuit A1 (blanc)
Erreur de communication de la carte principale	E1 (B)	OFF	OFF	OFF	OFF	OFF
Alarme du capteur de température ambiante	E2 (B)	OFF	OFF	OFF	OFF	OFF
Alarme du capteur de température de l'eau	E3 (B)	OFF	OFF	OFF	OFF	OFF
Alarme du moteur du ventilateur	E4 (B)	OFF	OFF	OFF	OFF	OFF
Erreur de communication port série	E5 (B)	OFF	OFF	OFF	OFF	OFF
Alarme d'interrupteur grille d'air	E6 (B)	OFF	OFF	OFF	OFF	OFF

(B) : Led clignotante :

4 - ENTRETIEN ET NETTOYAGE



Avant chaque intervention de nettoyage et d'entretien, débrancher l'appareil du réseau électrique en éteignant l'interrupteur général d'alimentation.



Attendre le refroidissement des composants pour éviter le risque de brûlures.

L'entretien périodique est indispensable pour que le ventilo-convecteur soit toujours efficace, sûr et fiable dans le temps. Il peut être effectué tous les semestres pour certaines interventions et, annuel pour d'autres, par le Service Technique d'Assistance qui est habilité et préparé et peut disposer, au besoin, de pièces de rechange originales.

4.1 - NETTOYAGE

4.1.a - Nettoyage de l'appareil

- a. Il est possible d'utiliser un chiffon humidifié à l'eau froide pour nettoyer l'appareil s'il est très sale.



Ne pas utiliser d'éponges abrasives ou de détergents abrasifs ou corrosifs pour ne pas endommager les surfaces peintes.

4.1.b - Nettoyage du filtre d'aspiration air



Il est nécessaire de vérifier périodiquement l'état des filtres de l'air et procéder à leur nettoyage si besoin est, et quoi qu'il en soit, quand les commandes électroniques installées (si présentes) le signalent.

La fréquence du nettoyage des filtres est en fonction des conditions spécifiques de fonctionnement de la machine. Pour effectuer le nettoyage des filtres d'air, procéder de la façon décrite aux paragraphes suivants.



L'utilisation de l'appareil sans le filtre en treillis est interdite.

4.1.c - Extraction des cellules filtrantes (fig.26)

- a. Saisir la languette (40) du filtre et avec une légère pression vers le mur arrière, faire sortir la languette interne de l'encastrement (40a).
b. Tourner légèrement le filtre (41).
c. Extraire le filtre (41) de son logement.



La quantité des filtres présents dépend des dimensions de la machine.

4.1.d - Nettoyage des cellules filtrantes (fig.26-27)

- a. Aspirer la poussière du filtre avec un aspirateur.
b. Laver le filtre à l'eau courante sans utiliser de détergents ou de solvants, (41), et laisser sécher.
c. Remonter le filtre sur le ventilo-convecteur, en faisant particulièrement attention à enfiler le bord arrière (40) dans son logement (40a), tandis que le bord avant (42) doit être en appui du bord (42a) interne du panneau avant.

4.2 - CONSEILS POUR L'ÉCONOMIE D'ÉNERGIE

- Les filtres doivent toujours être propres ;
- Les fenêtres et les portes des locaux à climatiser doivent être toujours fermées, dans la mesure du possible ;
- Limiter, dans la mesure du possible, en été, l'exposition directe au soleil dans les milieux à climatiser (utiliser des rideaux, stores, etc.).

5 - DONNÉES TECHNIQUES

Modèles		200	400	600	800	1000	1100	1400	1600
Description									
Contenu d'eau de la batterie	l	0,47	0,80	1,13	1,46	1,80	1,94	2,29	2,50
Contenu d'eau du panneau radiant	l	0,19	0,27	0,35	0,43	0,5	0,57	0,57	0,57
Pression maximale de service	bar	10	10	10	10	10	10	10	10
Température maximum d'entrée de l'eau	°C	80	80	80	80	80	80	80	80
Température minimum d'entrée de l'eau	°C	4	4	4	4	4	4	4	4
Raccords hydrauliques	-	Eurokonus 3/4	Eurokonus 3/4	Eurokonus 3/4	Eurokonus 3/4	Eurokonus 3/4	Eurokonus 3/4	Eurokonus 3/4	Eurokonus 3/4
Tension d'alimentation :	V	230	230	230	230	230	230	230	230
	ph	1	1	1	1	1	1	1	1
	Hz	50	50	50	50	50	50	50	50
Poids SL	kg	11,5	13	15,5	18,5	21,5	22	22,5	24
Poids SLR	kg	13,5	15,5	19,5	22,5	25,5	24	24,5	26

Pour les données de consommation électriques, se baser sur la plaque des caractéristiques techniques de l'appareil

6 - DÉPANNAGE

DYSFONCTIONNEMENT	CAUSE	REMÈDE
La ventilation s'active en retard par rapport aux nouvelles programmations de température ou de fonction.	- La vanne du circuit demande un certain temps pour son ouverture et, donc, pour faire circuler l'eau chaude ou froide dans l'appareil.	- Attendre 2 ou 3 minutes pour ouvrir la vanne du circuit.
La vitesse de ventilation augmente ou diminue automatiquement.	- La commande électronique agit de manière à régler un bon niveau de confort.	- Attendre le réglage de la température ou, en cas de besoin, sélectionner la fonction silent.
L'appareil n'active pas la ventilation.	- Absence d'eau chaude ou froide dans l'installation.	- Vérifier que la chaudière ou le réfrigérateur d'eau sont en marche.

>>>>

DYSFONCTIONNEMENT	CAUSE	REMÈDE
La ventilation ne s'active pas même s'il y a de l'eau chaude ou froide dans le circuit hydraulique.	<ul style="list-style-type: none"> - La vanne hydraulique reste fermée - Le moteur de ventilation est bloqué ou brûlé. - Les raccordements électriques ne sont pas corrects. 	<ul style="list-style-type: none"> - Démontez le corps de la vanne et vérifiez si la circulation de l'eau a été rétablie. - Contrôlez l'état de fonctionnement de la vanne en l'alimentant séparément à 220 V. Si elle devait s'activer, le problème peut se trouver dans la commande électronique. - Vérifiez les enroulements du moteur et la libre rotation du ventilateur. - Vérifiez les raccordements électriques.
L'appareil perd de l'eau dans la fonction chauffage.	<ul style="list-style-type: none"> - Fuites dans le raccordement hydraulique de l'installation. - Fuites dans le groupe vannes. 	<ul style="list-style-type: none"> - Contrôlez la perte et serrez à fond les raccordements. - Vérifiez l'état des joints.
Il y a de la rosée sur le panneau avant.	<ul style="list-style-type: none"> - La vanne thermostatique intégrée dans le groupe de connexion entre le panneau et la batterie ne ferme pas le flux ou vers le mur. - Les isolants thermiques sont détachés. 	<ul style="list-style-type: none"> - Remplacer le raccord qui intègre la vanne thermostatique dans le groupe supérieur d'entrée de l'eau. - Contrôlez le bon fonctionnement des isolants thermo-acoustiques en faisant attention à l'isolant avant au-dessus de la batterie à ailettes.
Il y a quelques gouttes d'eau sur le déflecteur de sortie de l'air.	<ul style="list-style-type: none"> - Dans des situations de forte humidité ambiante (>60%) des phénomènes de condensation peuvent se produire, spécialement aux vitesses de ventilation minimales. 	<ul style="list-style-type: none"> - Dès que l'humidité relative tend à diminuer, le phénomène disparaît. En tout cas, l'éventuelle chute de quelques gouttes d'eau à l'intérieur de l'appareil n'est pas signe de dysfonctionnement.
L'appareil perd de l'eau uniquement dans la fonction de refroidissement.	<ul style="list-style-type: none"> - La bassine de condensat est obstruée. - L'évacuation du condensat n'a pas l'inclinaison nécessaire pour un drainage correct. - Les tuyauteries de raccordement et les groupes des vannes ne sont pas bien isolées. 	<ul style="list-style-type: none"> - Verser lentement une bouteille d'eau dans la partie basse de la batterie pour vérifier le drainage ; au besoin nettoyer la bassine et/ou améliorer l'inclinaison du tuyau de drainage. - Contrôler l'isolation des tuyauteries.
L'appareil émet un son excessif	<ul style="list-style-type: none"> - Le ventilateur touche la structure. - Le ventilateur est déséquilibré. 	<ul style="list-style-type: none"> - Vérifier les éventuelles interférences en faisant tourner manuellement le ventilateur. - Le déséquilibre détermine des vibrations excessives de la machine : remplacer le ventilateur.

DYSFONCTIONNEMENT	CAUSE	REMÈDE
F1 : Le ventilateur-convecteur a besoin d'entretien.		<ul style="list-style-type: none"> - Sélectionner le programme stand-by - Nettoyer le filtre air selon la description du manuel d'entretien de la machine - Rallumer l'appareil et tenir pressés les boutons « T2 » et « T3 » pendant 5 secondes jusqu'au rétablissement du fonctionnement normal.
E2 : indique la présence d'une panne de la sonde de température ambiante.		<ul style="list-style-type: none"> - Contacter l'assistance
E3 est associé à la panne de la sonde eau.		<ul style="list-style-type: none"> - Contacter l'assistance
E4 indique une panne au moteur.		<ul style="list-style-type: none"> - Contacter l'assistance
E5 indique une anomalie dans la communication avec la commande à distance.		<ul style="list-style-type: none"> - Contacter l'assistance

N'essayez pas de réparer vous-même l'équipement.

Si le problème persiste, contactez votre revendeur local ou le centre d'assistance le plus proche. Donnez des informations détaillées sur la défaillance et sur le modèle de l'équipement.

INHALTSVERZEICHNIS

0 - HINWEISE	3
0.1 - ALLGEMEINE INFORMATIONEN	3
0.2 - SYMBOLE	3
0.2.1 - Piktogramme	3
0.3 - ALLGEMEINE HINWEISE.....	4
0.4 - VORGESEHENER GEBRAUCH.....	7
1 - BESCHREIBUNG DES GERÄTS	7
1.1 - AUFSTELLMASSE.....	8
2 - INSTALLATION	9
2.1 - PLATZIERUNG DES GERÄTS	9
2.2 - INSTALLATIONSWEISE	9
2.3 - ÖFFNUNG DES GERÄTS	9
2.3.a - Modelle mit Klappe	9
2.4 - WAND- ODER SENKRECHTE BODENINSTALLATION	9
2.5 - WAAGERECHTE DECKEN-INSTALLATION (nur für Ausführungen ohne Heizfläche)	10
2.6 - WASSERANSCHLÜSSE	10
2.6.a - Leitungsdurchmesser	10
2.6.b - Anschlüsse	10
2.7 - KONDENSWASSERABLASS	10
2.7.a - Montage der Kondenswasserablassvorrichtung in der senkrechten Ausführung	11
2.7.b - Montage der Kondenswasserablassvorrichtung in der waagerechten Ausführung	11
2.8 - DREHUNG DER ANSCHLÜSSE	11
2.8.a - Ausbau der Platte mit Serpentine.....	11
2.8.b - Ausbau der Heizplatte (nur für SLR)	12
2.8.c - Ausbau des Schaltkastens	12
2.8.d - Ausbau des Wärmetauschers	12
2.9 - WASSERANLAGE BEFÜLLEN.....	12
2.10 - ABLASSEN DER LUFT WÄHREND DES BEFÜLLENS DER ANLAGE.....	12
2.11 - ELEKTRISCHER ANSCHLUSS.....	13
2.11.a - Konfigurierung.....	13
2.11.b - Eingang Anwesenheits-Kontakt	14
2.12 - ANSCHLUSS MIT KABEL-FERNBEDIENUNG B0736 ODER MODBUS VON DRITTANBIETERN ..	14
2.12.a - Montage und Anschlüsse für Konsolen- und Einbaumodelle	15
2.13 - ANSCHLUSS MIT SIOS CONTROL	15
2.14 - SOFTWARE-KONFIGURIERUNG DER PLATINE.....	15
3 - GEBRAUCH DES GERÄTS	18
3.1 - SYMBOLE UND TASTEN DES BEDIENFELDS	18
3.2 - SYMBOLE UND TASTEN DER FERNBEDIENUNG	18
3.3 - GEBRAUCH DER FERNBEDIENUNG	19
3.3.a - Einsetzen der Batterien.....	19
3.4 - AUSTAUSCH DER BATTERIEN.....	19
3.5 - GEBRAUCH DES GERÄTS.....	20
3.5.a - Ein- bzw. Ausschalten des Geräts.....	20
3.6 - AUTOMATISCHER KÜHL- BZW. HEIZ-MODUS	20
3.7 - MANUELLER KÜHL- BZW. HEIZ-MODUS	20

3.8 - LÜFTER-MODUS	21
3.8.a - Betrieb bei höchster Geschwindigkeit	21
3.8.b - Betrieb bei AUTO-Geschwindigkeit	21
3.9 - NACHTBETRIEB	22
3.10 - BEDEUTUNG DER LED-BLINKVORGÄNGE UND DEREN FUNKTIONSWEISE	22
3.11 - SWING-BETRIEB.....	22
3.12 - SONDERFUNKTIONEN.....	23
3.12.a - Air sampling	23
3.12.b - Sperre der Bedienungen.....	23
3.12.c - Ungeeignetes Wasser	23
3.12.d - Unterbindung der Wassersonde	23
3.12.e - Drehung des Displays.....	23
3.13 - BETRIEB MIT TIMER (VERZÖGERTES EIN- UND AUSCHALTEN)	24
3.13.a - Einstellung des Einschalt-Timers von der Fernbedienung aus	24
3.13.b - Einstellung des Ausschalt-Timers von der Fernbedienung aus	24
3.14 - ABSCHALTEN FÜR EINEN LÄNGEREN ZEITRAUM	24
3.15 - LED-LEGENDE	25
3.16 - ALARM-LEGENDE.....	26
4 - WARTUNG UND REINIGUNG.....	26
4.1 - REINIGUNG	27
4.1.a - Reinigung des Geräts.....	27
4.1.b - Reinigung des Luftansaugfilters	27
4.1.c - Auszug der Filterzellen.....	27
4.1.d - Reinigung der Filterzellen	27
4.2 - RATSCHLÄGE ZUR EINERGIEEINSPARUNG	27
5 - TECHNISCHE DATEN	28
6 - STÖRUNGEN UND MÖGLICHE ABHILFEN	28



ENTSORGUNG

Das Symbol auf dem Produkt oder auf der Verpackung zeigt an, dass das Produkt nicht als normaler Hausmüll betrachtet werden darf, sondern zur entsprechenden Sammelstelle für das Recycling von Elektro- und Elektronikgeräten gebracht werden muss. Die ordnungsgemäße Entsorgung dieses Produkts trägt dazu bei, mögliche negative Auswirkungen auf Umwelt und Gesundheit zu vermeiden, die sich aus einer unsachgemäßen Entsorgung des Produkts ergeben könnten.

Für weitere Informationen zum Recycling dieses Produkts wenden Sie sich bitte an die zuständige Gemeindebehörde, Ihren örtlichen Entsorgungsdienst oder an die Verkaufsstelle, in der Sie das Produkt erworben haben.

Diese Bestimmung gilt nur in den EU-Mitgliedstaaten.

ABBILDUNGEN

Die Abbildungen sind auf den Anfangsseiten des Handbuchs zusammengefasst



INHALTSVERZEICHNIS

Das Inhaltsverzeichnis des vorliegenden Handbuchs ist auf Seite „DE-1“ aufgeführt



0 - HINWEISE

0.1 - ALLGEMEINE INFORMATIONEN

Wir möchten uns zunächst dafür bedanken, dass Sie sich für ein Gerät unserer Herstellung entschieden haben.

Es handelt sich um ein gesetzlich vertrauliches Dokument, dessen Vervielfältigung und Weitergabe an Dritte ohne ausdrückliche Genehmigung des Herstellers verboten ist.

Das Gerät kann Updates unterliegen und daher Einzelteile aufweisen, die von den abgebildeten abweichen, ohne dass dadurch die in diesem Handbuch enthaltenen Texte beeinträchtigt werden.

0.2 - SYMBOLE

Die im folgenden Kapitel wiedergegebenen Piktogramme ermöglichen, schnell und unzweideutig für den ordnungsgemäßen Gebrauch des Geräts in Sicherheit erforderlichen Informationen zu liefern.

0.2.1 - Piktogramme



Service

Kennzeichnet Situationen, in denen der firmeneigene Kundendienst zu informieren ist: **TECHNISCHER KUNDENDIENST**



Inhaltsverzeichnis

Die Absätze, denen dieses Symbol vorangestellt ist, enthalten sehr wichtige Informationen und Vorschriften, insbesondere, was die Sicherheit betrifft.

Deren mangelnde Befolgung kann mit sich bringen:

- Gefahr für die Unversehrtheit der Bediener
- Verlust der vertraglichen Gewährleistung
- Ablehnung der Haftung seitens des Herstellers.



Erhobene Hand

Kennzeichnet, Vorgänge, die unbedingt zu vermeiden sind.



GEFÄHRLICHE ELEKTRISCHE SPANNUNG

Weist das betroffene Personal darauf hin, dass der beschriebene Vorgang das Risiko eines Stromschlags birgt, wenn er entgegen der Sicherheitsvorschriften ausgeführt wird.



ALLGEMEINE GEFAHR

Weist das betroffene Personal darauf hin, dass der beschriebene Vorgang das Risiko für körperliche Schäden (Verletzungsgefahr) birgt, wenn er entgegen der Sicherheitsvorschriften ausgeführt wird.



GEFAHR GROSSER HITZE

Weist das betroffene Personal darauf hin, dass der beschriebene Vorgang das Risiko für Verbrennungen an heißen Komponenten birgt, wenn er entgegen der Sicherheitsvorschriften ausgeführt wird.



ACHTUNG

Zeigt an, dass das Kundendienstpersonal bei der Handhabung des Geräts auf die Anweisungen im Installationshandbuch zu achten hat.

0.3 - ALLGEMEINE HINWEISE

BEIM UMGANG MIT ELEKTROGERÄTEN MÜSSEN STETS GEWISSE GRUNDLEGENDE SICHERHEITSMASSNAHMEN BEACHTET WERDEN, UM DIE GEFAHR VON BRAND, STROMSCHLÄGEN UND VERLETZUNGEN ZU REDUZIEREN, DARUNTER:



1. Es handelt sich um ein gesetzlich vertrauliches Dokument, dessen Vervielfältigung oder Weitergabe an Dritte ohne ausdrückliche Genehmigung der Firma OLIMPIA SPLENDID verboten ist.

Die Geräte können Updates unterliegen und daher Einzelteile aufweisen, die von den abgebildeten abweichen, ohne dass dadurch die in diesem Handbuch enthaltenen Texte beeinträchtigt werden.



2. Lesen Sie diese Anleitung sorgfältig durch, bevor Sie mit der Bedienung (Installation, Wartung, Gebrauch) fortfahren und befolgen Sie die Anweisungen in den einzelnen Kapiteln genau.



3. Bewahren Sie dieses Handbuch für jede weitere Einsichtnahme sorgfältig auf.

4. Nach dem Entfernen der Verpackung ist sicherzustellen, dass das Gerät intakt ist; die Verpackungselemente dürfen nicht in Reichweite von Kindern bleiben, da sie potenzielle Gefahrenquellen darstellen.

5. **DER HERSTELLER ÜBERNIMMT KEINE HAFTUNG FÜR PERSONEN- ODER SACHSCHÄDEN, DIE DURCH NICHTBEACHTUNG DER IN DIESER BETRIEBSANLEITUNG ENTHALTENEN VORSCHRIFTEN ENTSTEHEN.**

6. Die Herstellerfirma behält sich vor, an den Modellen jederzeit Änderungen vorzunehmen, sofern die grundlegenden, in dieser Anleitung beschriebenen Merkmale davon unberührt bleiben.

7. Bei Installationen, die nicht im Rahmen der in diesem Handbuch beschriebenen Hinweise ausgeführt wurden, sowie beim Gebrauch außerhalb der vorgeschriebenen Temperaturgrenzwerte verliert die Garantie ihre Gültigkeit. Bei der Installation des Geräts ist erforderlich, zu gewährleisten, dass die Rückseite des Geräts unzugänglich bleibt.
8. Bei der Montage oder bei anderen Wartungen, die in diesem Handbuch und auf den Etiketten im oder am Gerät angegebenen Vorsichtsmaßnahmen beachten sowie jene, die an den gesunden Menschenverstand appellieren und die durch die geltenden Sicherheitsvorschriften des Installationsortes vorgeschrieben sind.



9. Beim Auswechseln von Bauteilen ausschließlich Originalersatzteile von OLIMPIA SPLENDID verwenden.



10. Den Versorgungsstecker nicht während des Betriebs trennen. Brand- oder Stromschlaggefahr.



11. Bevor das Gerät an die Stromversorgung angeschlossen wird, sicherstellen, dass die Angaben auf dem Typenschild mit denen des Stromnetzes übereinstimmen. Die Steckdose muss geerdet sein.

12. Installieren Sie das Gerät gemäß den Anweisungen des Herstellers. Eine unsachgemäße Installation kann zu Verletzungen von Personen, Tieren oder Gegenständen führen, für die der Hersteller nicht verantwortlich gemacht werden kann.

13. Die Installation des Steckers muss von beruflich ausgebildetem Fachpersonal vorgenommen werden, das sicherstellt, dass der Querschnitt der Leitungen des Steckers der aufgenommenen Leistung des Geräts entspricht. Im Allgemeinen wird davon abgeraten, Adapter und/oder Verlängerungskabel zu verwenden. Falls ihre Verwendung unerlässlich sein sollte, müssen sie den geltenden Sicherheitsvorschriften entsprechen und ihre Strombelastbarkeit (A) darf nicht unter der maximalen Stromstärke des Geräts liegen.



14. Das Gerät nicht benutzen...
 - mit nassen oder feuchten Händen
 - oder barfuß.



15. Das Netzkabel oder das Gerät selbst nicht ziehen, um die Stromversorgung zu unterbrechen.



16. Die Stromversorgung nicht mit nassen Händen handhaben.

17. Achten Sie darauf, dass Netzkabel nicht übermäßig zu verbiegen, verdrehen, ziehen oder zu beschädigen.

18. Die Lufteinlass- und Luftauslassgitter keinesfalls auf irgendeine Art bedecken.



19. In die Lufteinlass- und Luftauslassgitter keine Fremdgegenstände einführen, da die Gefahr eines Stromschlags, eines Brands oder einer Beschädigung des Geräts besteht.

20. Für den Fall des Austritts von Wasser, den Hauptschalter der Anlage auf „ausgeschaltet“ stellen und die Wasserhähne schließen. Den Kundendienst von OLIMPIA SPLENDID oder qualifiziertes Fachpersonal rufen, niemals eigenhändig Eingriffe an dem Apparat vornehmen.

21. Der Ausbau, die Reparatur oder das Umfunktionieren seitens einer unbefugten Person könnte schwerwiegende Schäden mit sich bringen und lässt die Garantie des Herstellers verirken.



22. Das Gerät nicht benutzen, falls ein Defekt oder eine Betriebsstörung vorliegt, wenn Kabel oder Stecker beschädigt sind oder wenn es fallen gelassen oder auf irgendeine Weise beschädigt wurde. Das Gerät ausschalten, den Stecker aus der Netzsteckdose ziehen und es von Fachpersonal kontrollieren lassen.

23. Das Gerät weder zerlegen, noch abändern.

24. Es ist äußerst gefährlich, das Gerät selbst zu reparieren.

25. Eine zu niedrige oder zu hohe Temperatur könnte, je nach den Betriebsmodi, die Gesundheit schädigen und stellt eine unnötige Energieverschwendung dar. Den direkten Kontakt des Luftflusses für eine längere Zeit vermeiden. Vermeiden, den Raum längere Zeit geschlossen zu lassen. Regelmäßig die Fenster öffnen, um einen ordnungsgemäßen Luftaustausch zu gewährleisten.

26. Jegliche Reinigungsarbeit ist untersagt, solange das Gerät nicht von der Stromversorgung durch Stellen des Hauptschalters der Anlage auf „ausgeschaltet“ getrennt wurde.



27. Es ist verboten, die Sicherheits- und Einstellvorrichtungen ohne die vorherige Zustimmung und Anweisungen des Geräteherstellers zu verändern.



28. Ist verboten, mit den Füßen auf das Gerät zu steigen oder darauf einen beliebigen Gegenstand abzulegen.



29. Das Gerät kann an seinen äußeren Bauteilen höhere Temperaturen als 70°C erreichen.

BESONDERS AUF DIE BERÜHRUNG ACHTEN, GEFAHR VON VERBRENNUNGEN.



30. Die Gebläseheizkörper bzw. Gebläsekonvektoren von OLIMPIA SPLENDID entsprechen den Europäischen Richtlinien:

- Niederspannungsrichtlinie 2014/35/EU
- Richtlinie der Elektromagnetischen Verträglichkeit 2014/30/EU.
- Richtlinie 2011/65/EG zur Beschränkung der Verwendung bestimmter gefährlicher Stoffe in Elektro- und Elektronikgeräten.

In jedem Fall muss die Entsprechung der Gebläseheizgeräte bzw. der Gebläsekonvektoren in der spezifischen Installation vom Installateur in Beachtung der anwendbaren Gesetze und Bestimmungen, da diese im Inneren der Anlage eingegliedert werden.

0.4 - VORGESEHENER GEBRAUCH

- **Diese Geräte wurden für die Klimatisierung bzw. Heizung der Räume gebaut und sind, vereinbar mit ihren Leistungsmerkmalen, zu diesem Gebrauch bestimmt.**
- **Dieses Gerät ist nur für den Hausgebrauch oder ähnliche Zwecke bestimmt.**
- **Der unsachgemäße Gebrauch des Geräts enthebt OLIMPIA SPLENDID von jeglicher Haftung für Schäden an Personen, Gegenständen und Tieren.**

1 - BESCHREIBUNG DES GERÄTS (Abb. 1)

Die Gebläseheizkörper bzw. Gebläsekonvektoren der Baureihe unterteilen sich in zwei Grundtypen SL und SLR, jede derselben in verschiedenen Größen unterschiedlicher Leistung und Abmessungen gebaut wird.

SL Gebläsekonvektor, für waagerechte oder senkrechte Installation geeignet.

SLR Gebläseheizkörper mit Heizplatte, geeignet für senkrechte Installationen.

1. **Tragender Aufbau**
aus hoch beständigem, galvanisch verzinktem Stahlblech
2. **Wärmetauscherbatterie**
aus Kupferrohren und Rippenpacken aus Aluminium. Gewindeanschlüsse des Typs Eurokonus 3/4 entsprechend der neuen Gemeinschafts-Standards.
Die Batterie ist mit einem Sensor für die Erfassung der Wassertemperatur versehen.
3. **Elektronisches Steuerpult**
4. **Gebläseaggregat**
Bestehend aus Tangential-Lüfter aus Kunststoff mit versetzten Flügeln (erhöhte Geräuscharmheit), auf erschütterungsfreien Halterungen aus EPDM montiert, statisch und dynamisch ausgewogen, direkt auf die Motorwelle aufgeschraubt.
5. **Bürstenloser DC-Motor mit niedrigem Verbrauch**
mit verharzten Packen auf erschütterungsfreien Aufhängungen aus EPDM.
6. **Leitblechklappe Luftauslass**
7. **Auffangschale Kondenswasser für senkrechte Installation**
aus ABS, leicht zu Reinigungszwecken ausbaufähig
8. **Heizplatte**
hoch wirksam, mit der Warmwasserbatterie verbunden (Ausführung **SLR**)
Das Wasseraggregat ist mit einem Calostat-Ventil versehen, das den Eingang des kalten Wassers in die Platte verhindert.
9. **Vorder Verkleidung abnehmbar**
10. **Benutzerschnittstelle mit Touch-Bedienung und Anzeige der Kontroll-Parameter**

1.1 - AUFSTELLMASSE (Abb. A)

A

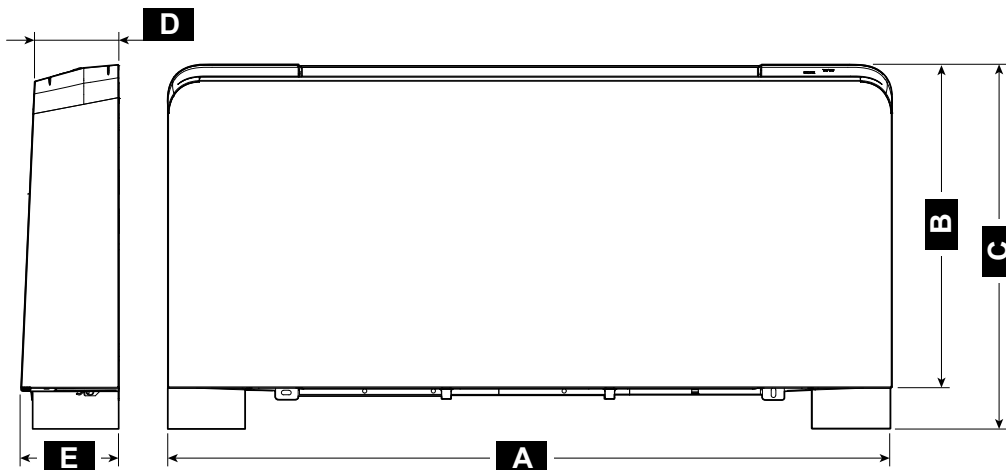

SL / SLR	200	400	600	800	1000	1100-1400	1600
A (mm)	695	895	1095	1295	1495	1345	1415
B (mm)	599	599	599	599	599	599	599
C (mm)	679	679	679	679	679	719	719
D (mm)	129	129	129	129	129	179	179
E (mm)	150	150	150	150	150	200	200

B

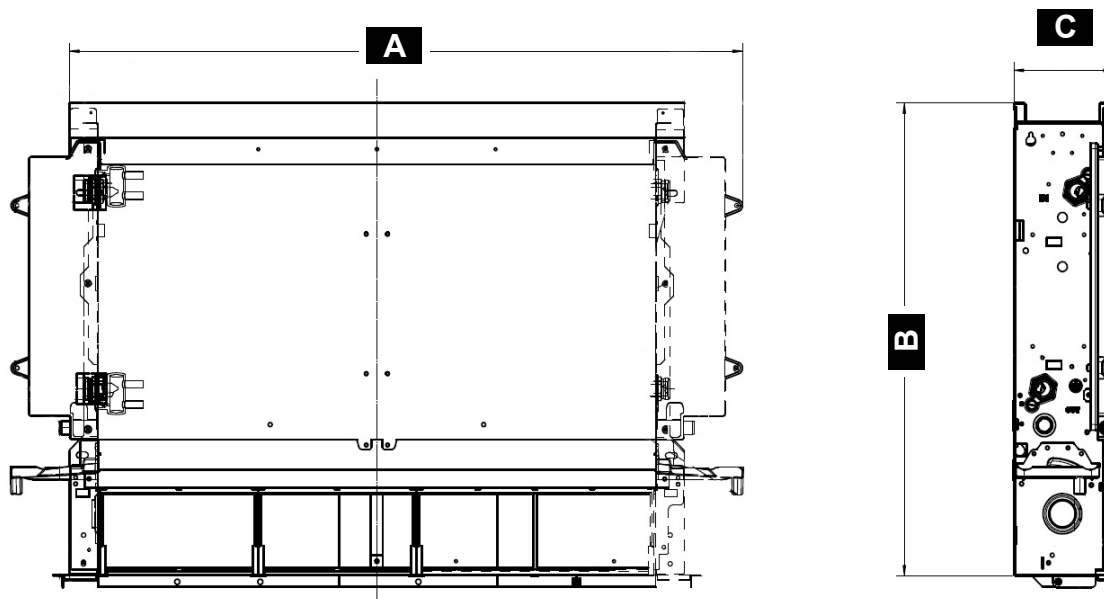

		200	400	600	800	1000	1100-1400	1600
A	mm	525	725	925	1125	1325	1110	1180
B	mm	576	576	576	576	576	599	599
C	mm	126	126	126	126	126	198	198
Nettogewicht SLIR	kg	9	12	15	18	21	20	21
Nettogewicht SLI	kg	7	9,5	11	14	17	18	19,5

DEUTSCH

2 - INSTALLATION

2.1 - PLATZIERUNG DES GERÄTS

Die Installation vermeiden in der Nähe von:

- Lagen, die direkten Sonnenstrahlen ausgesetzt sind;
- Nahe Wärmequellen;
- In feuchten Räumen und mit wahrscheinlichem Wasserkontakt;
- In Räumen mit Öldämpfen



WARNHINWEIS

Die Missachtung der genannten Vorschriften kann zu Betriebsstörungen des Geräts führen, wobei die Firma OLIMPIA SPLENDID keine Garantie und für etwaige Schäden an Personen, Tieren oder Sachen keinerlei Haftung übernimmt.

Sicherstellen, dass:

- a. Die Wand, auf der das Gerät installiert werden soll, eine angemessene Beschaffenheit und Tragfähigkeit aufweist;
- b. Der Bereich der betroffenen Wand nicht von Rohren oder elektrischen Leitungen durchlaufen wird;
- c. Die entsprechende Wand vollkommen eben ist;
- d. Ein von Hindernissen, die die Ein- und Auslass-Luftzirkulation behindern könnten, freier Bereich vorhanden ist;
- e. Die Installationswand möglichst eine Außenwand ist, um den Ablass des Kondenswassers ins Freie zu ermöglichen. Sollte dies nicht möglich sein, eine angemessene Ablassleitung des Kondenswassers vorsehen.
- f. Im Fall einer hohen Anbringung, der Luftfluss nicht unmittelbar auf die Personen gerichtet ist;
- g. Das Gerät in einer derartigen Lage installiert wird, dass die ordentliche und die außerordentliche Wartung, sowie der Zugang zu den Entlüftungsventilen, die vom oberen Gitter auf der Seite der Anschlüsse aus zu erreichen sind, erleichtert wird.

2.2 - INSTALLATIONSWEISE

Die nachstehende Beschreibung der unterschiedlichen Phase der Montage und die entsprechenden Zeichnungen beziehen sich auf eine Geräteausführung mit Anschlüssen auf der linken Seite. Die Beschreibungen für die Montageschritte der Gerät mit Anschlüssen auf der rechten Seite sind die gleichen. Nur die Abbildungen sind spiegelverkehrt zu betrachten.

2.3 - ÖFFNUNG DES GERÄTS

2.3.a - Modelle mit Klappe (Abb. 3)

- a. Die Luftauslassklappen behutsam um 90° drehen.
- b. Die 4 in der Abbildung hervorgehobenen Befestigungsschrauben lösen.
- c. Die vordere Abdeckung leicht schwingen lassen, anschließend anheben.
- d. Die Steckverbindung Display-Steuerplatine lösen.

2.4 - WAND- ODER SENKRECHTE BODENINSTALLATION

Für den Fall der Installation am Boden mit Stellfüßen, wird für die Montage der letzteren auf die Anweisungen des spezifischen Bausatzes verwiesen.

- a. Die in der Verpackung vorliegende Schablone verwenden (entlang der angegebenen Linien auszuschneiden) und auf der Wand die Lage der beiden Befestigungsbügel anzeichnen (Abb. 4).
- b. Mit einem passenden Bohrer bohren und die Dübel (T) einsetzen, 2 für jeden Bügel (Abb. 4).

- c. Die beiden Bügel (S) befestigen (Abb. 5). Die Schrauben nicht übermäßig anziehen, so dass eine Feineinstellung der Bügel mithilfe einer Wasserwaage möglich ist (Abb. 6).
- d. Die beiden Bügel (S) endgültig befestigen, indem die vier Schrauben vollständig angezogen werden.
- e. Die Befestigung der Bügel durch Bewegung von Hand in alle Richtungen überprüfen.
- f. Das Gerät montieren, dessen ordnungsgemäßen Einhängen und dessen Festigkeit überprüfen (Abb. 7).
- g. Für die Konfigurierung des elektronischen Teils, wird auf den Absatz „2.14 Konfigurierung“ verwiesen.

2.5 - WAAGERECHE DECKEN-INSTALLATION (nur für Ausführungen ohne Heizfläche)

- a. Die Schablone benutzen und an der Decke die Lage der zwei Befestigungsbügel und der beiden hinteren Schrauben anzeichnen.
- b. Mit einem passenden Bohrer bohren und die Dübel (T) einsetzen, 2 für jeden Bügel (Abb. 8).
- c. Die beiden Bügel (S) befestigen (Abb. 8). Die Schrauben nicht übermäßig anziehen.
- d. Das Gerät auf die beiden Bügel stecken, in Stellung halten und anschließend die beiden Schrauben (V) in den hinteren Dübeln befestigen, eine auf jeder Seite (Abb. 8).
- e. Es wird angeraten, dem Gerät eine angemessene Neigung in Richtung der Drainageleitung zu verleihen, um den Abfluss des Wassers zu erleichtern (Abb. 8).
- f. Sämtliche 6 Befestigungsschrauben endgültig anziehen.
- g. Für die Konfigurierung des elektronischen Teils, wird auf den Absatz „2.14 Konfigurierung“ verwiesen.



Für diese Art der Installation ist als Zubehör der Bausatz Waagerechte Kondenswasser-Auffangschale erhältlich.

2.6 - WASSERANSCHLÜSSE

2.6.a - Leitungsdurchmesser

Der für die Leitungen der Wasseranschlüsse einzuhaltende Mindest-Innendurchmesser schwankt von Modell zu Modell:

SLR/SL 200	ø12 mm	SLR/SL 1000	ø20 mm
SLR/SL 400	ø14 mm	SLR/SL 1100	ø20 mm
SLR/SL 600	ø16 mm	SLR/SL 1400	ø20 mm
SLR/SL 800	ø18 mm	SLR/SL 1600	ø20 mm

2.6.b - Anschlüsse

Die Wahl und die Bemessung der Wasserleitungen obliegt dem Installateur, der fachmännisch und unter Befolgung der geltenden Vorschriften vorgehen muss.

Zur Ausführung der Anschlüsse (Abb. 9):

- a. Die Wasserleitungen verlegen.
- b. Die Anschlüsse mit der Methode „Schlüssel gegen Schlüssel“ anziehen.
- c. Den etwaigen Flüssigkeitsverlust überprüfen.
- d. Die Anschlüsse mit Isoliermaterial verkleiden.



- **Die Wasserleitungen und die Verbindungen müssen wärmeisoliert sein**
- **Teilweise Isolierungen der Leitungen vermeiden.**
- **Vermeiden, zu stark anzuziehen, um die Isolierung nicht zu beschädigen.**



Für die Wasserdichtigkeit der Schraubverbindungen Hanf und grüne Paste verwenden; der Einsatz von Teflon-Band ist bei Vorliegen von Frostschutzmittel im Wasserkreislauf angeraten.

2.7 - KONDENSWASSERABLASS

Das Kondenswasser-Ablassnetz muss entsprechend bemessen sein (Mindest-Innendurchmesser des Rohrs 16 mm) und die Leitung dermaßen platziert werden, dass sie längs ihres Verlaufs stets eine bestimmte Neigung aufweist, niemals unterhalb 1%. Das Ablassrohr wird direkt an eine der beiden Ablassschalen angeschlossen, die sich unten in der seitlichen Schulter unter den Wasseranschlüssen je nach der Installationsweise, hoch an der Wand oder auf Konsole, befinden.

- Wenn möglich, die Kondensflüssigkeit direkt in eine Regenrinne oder in einen Grauwasserabfluss leiten.
 - Für den Fall des Ablasses in die Kanalisation, wird der Einbau eines Siphons empfohlen, damit ein Aufsteigen der Gerüche in die Räume vermieden wird. Die Krümmung des Siphons muss sich auf einer niedrigeren Höhe als die Kondenswasser-Auffangschale befinden.
 - Für den Fall, dass das Kondenswasser in das Innere eines Behälters abzulassen ist, muss dieser Luftöffnungen aufweisen und das Rohr darf nicht im Wasser versenkt sein, wobei Haft- und Gegendruckerscheinungen, die den freien Abfluss verhindern würden, zu vermeiden sind,
 - Für den Fall, dass ein Höhenunterschied zu überwinden ist, der den Abfluss des Kondenswassers behindern würde, muss eine Pumpe eingebaut werden (Zubehör-Bausatz).
- In jedem Fall sind die spezifischen Anleitungen zu lesen, die dem Kondenswasser-Entsorgungspumpen-Bausatz beigelegt sind.



Es ist jedenfalls angebracht, nach Abschluss der Installation, den ordnungsgemäßen Abfluss der Kondensflüssigkeit zu kontrollieren, indem sehr langsam (etwa 1/2 l Wasser in etwa 5-10 Minuten) Wasser in die Auffangschale gegossen wird.

2.7.a - Montage der Kondenswasserablassvorrichtung in der senkrechten Ausführung (Abb. 10)

- Am Auslassstutzen (15) der Kondenswasser-Auffangschale einen Schlauch (16) für den Abfluss der Flüssigkeit anschließen.
- Dieser ist entsprechend zu sichern.
- Sicherstellen, dass die Tropfenfängerverlängerung (17) vorhanden und ordnungsgemäß montiert ist (nur für die Modelle SLR/SL 200-400-600-800-1000).

2.7.b Montage der Kondenswasserablassvorrichtung in der waagerechten Ausführung (Abb. 11)

Sich für die Montage der waagerechten Wanne in den Ausführungen **SL** (Nicht abstrahlend) auf die im entsprechenden optionalen Bausatz enthaltenen Anleitungen beziehen.

- Unterhalb der Seitenwand, die dem Ausgang des Kondenswasserablassschlauchs entspricht, den vorgestanzten Bereich (18) ausschneiden.
- Die Seitenwand erneut anbringen.



- ***Sicherstellen, dass das Gerät perfekt ausgerichtet ist bzw. eine leichte Neigung in Richtung des Kondenswasserabflusses aufweist;***
- ***Die Vorlauf- und Rücklaufrohre bis zur Einmündung in das Gerät gut isolieren, damit Kondentropfenbildung außerhalb der Auffangschale vermieden wird;***
- ***Die Kondenswasserabflussleitung der Auffangschale auf deren gesamter Länge isolieren.***

2.8 - DREHUNG DER ANSCHLÜSSE

Die beschriebenen Vorgänge und zugehörigen Bilder beziehen sich auf ein Gerät mit linksseitigen Anschlüssen, bei dem die Drehung der Anschlüsse auf die rechte Seite erforderlich ist. Bei Geräten mit rechtsseitigen Anschlüssen mit dem Erfordernis der Drehung nach links, ist die Abfolge dieselbe, die Bilder sind lediglich spiegelverkehrt zu betrachten.

Für den Anschluss der elektrischen Bauteile muss der spezielle optionale Bausatz verwendet werden.

2.8.a - Ausbau der Platte mit Serpentine (Abb. 12-13)

- Auf der Unterseite die Luftfilter (19) herausziehen;
- Die Befestigungsschrauben der vorderen Abdeckung (9) lösen und dieselbe aus den oberen Haken ziehen;
- Das obere Dämmmaterial der Batterie (12) abnehmen;
- Den oberen Einlauf-Anschluss (23) abschrauben;
- Den unteren Auslauf-Anschluss (24) abschrauben;
- Die Platte mit Serpentine (25) herausziehen.

2.8.b - Ausbau der Heizplatte (nur für SLR) (Abb. 14)

- a. Alle Kollektorguppen (26) abbauen.

2.8.c - Ausbau des Schaltkastens (Abb. 15)

- a. Den Schaltkasten (26) durch Lösen der entsprechenden Schrauben ausbauen.
- b. Den Schaltkasten (26) auf der gegenüberliegenden Seite des Geräts mittels der entsprechenden Schrauben (26a) montieren.
- c. Die Kondenswasser-Auffangschale (7) ausbauen.
- d. Diese auf der gegenüberliegenden Seite mit den entsprechenden Befestigungsschrauben (7a) wieder einbauen.

2.8.d - Ausbau des Wärmetauschers (Abb. 16-17)

- a. Die vier Schrauben (27a) abschrauben, die den Wärmetauscher befestigen.;
- b. Den Wärmetauscher (27) herausziehen;
- c. Die Tropfenfängerverlängerung (17) aus der mittleren Schale herausziehen (für die Modelle SLR/SL 200-400-600-800-1000);
- d. Auf der gegenüberliegenden Seite, den Stopfen (17a) von der Kondenswasserablauföffnung abziehen;
- e. Die Schraube (27b) zur Befestigung der mittleren Kondenswasserauffangschale lösen und diese auf der gegenüberliegenden Seite derart abstützen, dass aus ihr der Anschlussstutzen für die Tropfenfängerverlängerung austritt und die Schale mit der zuvor abmontierten Schraube (27b) sichern (nur für die Modelle SLR/SL 200-400-600-800-1000);
- f. Die Tropfenfängerverlängerung (17) erneut einführen (für die Modelle SLR/SL 200-400-600-800-1000) und auf der gegenüberliegenden Seite, den Stopfen (17a) wieder einstecken (für die Modelle SLR/SL 1100-1400-1600);
- g. Die vorgestanzten Sechskantöffnungen auf der seitlichen rechten Isolierung öffnen und mit Isoliermaterial die Sechskantöffnungen auf der linken Seite verschließen;
- h. Den Wärmetauscher (27) drehen, indem Sie die Anschlüsse auf die gegenüberliegenden Seite bringen und führen ihn wieder in das Gerät ein;
- i. Sämtliche Befestigungsschrauben (27a) des unteren Wärmetauschers befestigen.



Nach Abschluss aller beschriebenen Arbeiten, die zuvor ausgebauten Bauteile erneut montieren, wobei gegenüber dem Ausbau in umgekehrter Reihenfolge vorgegangen wird.

2.9 - WASSERANLAGE BEFÜLLEN

Während des Anlaufs der Anlage sicherstellen, dass das Druckminderungsventil am Hydraulikaggregat geöffnet ist. Wenn die Stromversorgung fehlt und das Thermoventil zuvor bereits gespeist wurde, ist erforderlich, die eigens vorgesehene Kappe zu verwenden, um den Ventilverschluss zum Öffnen desselben zu drücken.

2.10 - ABLASSEN DER LUFT WÄHREND DES BEFÜLLENS DER ANLAGE

- a. Sämtliche Sperrvorrichtungen der Anlage (manuell oder automatisch) öffnen;
- b. Durch langsames Öffnen des Füllhahns der Anlage das Füllen beginnen;
- c. **Für die** in senkrechter Lage montierten **Modelle SL**, mithilfe eines Schraubenziehers auf die Entlüftung der am höchsten gelegenen Batterie (28) einwirken (Abb. 18)
Bei den Modellen SLR mit Heizplatte mithilfe eines Schraubenziehers sowohl die seitliche Entlüftung der Batterie als auch die manuelle Entlüftung der Heizplatte (29) (Abb. 18-19) betätigen.
- d. Wenn aus den Entlüftungsventilen des Geräts beginnt, Wasser auszutreten, diese schließen und den Füllvorgang fortsetzen, bis der für die Anlage vorgesehene Nennwert erreicht wird.



Die Wasserdichtigkeit der Dichtungen überprüfen. Es wird empfohlen, diesen Vorgang nach einigen Stunden Betrieb des Geräts zu wiederholen und regelmäßig den Druck der Anlage zu überprüfen.

2.11 -ELEKTRISCHER ANSCHLUSS



Vor der Vornahme eines beliebigen elektrischen Anschlusses, sich vergewissern, dass das Gerät von der Stromversorgung getrennt ist und die Anlagen, an die das Gerät angeschlossen werden soll, den geltenden Vorschriften entsprechen.

Für den Fall, dass man eine Installation ohne Stecker vornehmen möchte, das nachstehend Beschriebene befolgen:

- Ein Kabel mit Mindestquerschnitt 3G 0,75 verwenden
- Die Erdleitung mindestens 20 cm länger als die stromführenden Leitungen belassen.
- Die Leitungen der Erdung an die entsprechende Klemme anschließen.
- Die Leitungen ziehen, um sich zu vergewissern, dass diese ordnungsgemäß angeschlossen sind und anschließend mit der entsprechenden Kabelschelle befestigen.

Für die ordnungsgemäße Bemessung der Sicherungen, wird auf die, auf dem Typenschild angegebene Spannung und den Stromverbrauch verwiesen.



Der Anschluss des Geräts MUSS die europäischen und nationalen Vorschriften befolgen und MUSS durch einen Fehlerstromschutzschalter zu 30 mA geschützt werden.



Der Anschluss an das Stromnetz kann mittels eines festen Anschlusses oder eines beweglichen Steckers erfolgen und MUSS mit einem zweipoligen, den geltenden Normen CEI EN entsprechenden Schalter mit einem Kontaktabstand von mindestens 3mm versehen sein (besser, wenn mit Sicherungen versehen).



Der ordnungsgemäße Anschluss an die Erdungsanlage ist unerlässlich, um die Sicherheit des Geräts zu gewährleisten.

Legende Schaltplan (Abb.20)

H2	Wassertemperatursonde
AIR	Lufttemperatursonde
M1	Lüftermotor
M2	Klappenmotor
Y1	Magnetventil Wasser 230V~ 50Hz, max 10W
F1	Sicherung
L	Stromleitung
X6	Sicherheitskontakt Gitter (nicht verwendet)

N	Nullleiter
S2	Anwesenheits-Kontakt
A	Eingang Anwesenheitskontakt oder Modbus-Leiter (Gelb)
B	Eingang Anwesenheitskontakt oder Modbus-Leiter (Orangefarben)
D1	Anzeigedisplay
CR	Fernbedienung

2.11.a - Konfigurierung

Die Platine muss je nach Installationsart und aufgrund bestimmter Betriebsvorlieben für das Gerät konfiguriert werden.

Die drei fig. 20 abgebildeten Wahlschalter müssen wie auf der folgenden Seite beschrieben, eingestellt werden:

- J1. EIN:** Im Nachtbetrieb funktioniert die Heizung nur mit Abstrahlung und natürlichem Wärmeübergang, ohne Lüftung; in allen anderen Fällen von Heizung schaltet die Lüftung etwa 1°C vor Erreichen der gewünschten Temperatur ab und fährt mit alleiniger Abstrahlung und natürlichem Wärmeübergang bis zur eingestellten Temperatur fort.
- J1. AUS:** Für Geräte ohne Heizplatte: Die Heizung erfolgt stets mittels Zwangslüftung, mit aktiver Lüftung auch im Nacht-Modus (bei verringerter Geschwindigkeit).
- J2. EIN:** Im Kühlmodus bleibt der Lüfter auch bei Erreichen der gewünschten Raumtemperatur mit Strom versorgt.
- J2. AUS:** Im Kühlmodus wird der Lüfter bei Erreichen der gewünschten Raumtemperatur deaktiviert.

J3 EIN: Für in Anlagen mit 2 Schläuchen zu installierende Geräte: Die Platine ist für die Handhabung eines einzigen Wasserventils für den Sommerbetrieb (Kühlung) und den Winterbetrieb (Heizung) eingestellt.

J3 AUS: Für in Anlagen mit 4 Schläuchen zu installierende Geräte: Die Platine ist für die Handhabung zweier Wasserventile eingestellt, eine für den Sommerbetrieb (Kühlung) und eine für den Winterbetrieb (Heizung).

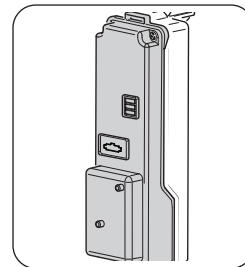

Die drei Wahlschalter können in allen möglichen Kombinationen versetzt werden, das die jeweiligen Funktionen voneinander unabhängig sind.

Bei jedem Einschalten zeigt das Display 5 Sekunden lang den der Einstellung der inneren Wahlschalter entsprechenden Code an:

D1	C0	C1	C2	C3	C4	C5	C6	C7
J1	AUS	AUS	AUS	AUS	EIN	EIN	EIN	EIN
J2	AUS	AUS	EIN	EIN	AUS	AUS	EIN	EIN
J3	AUS	EIN	AUS	EIN	AUS	EIN	AUS	EIN

2.11.b - Eingang Anwesenheits-Kontakt

An die Klemmen „A“ und „B“ der inneren Klemmenleiste (Abb. 20) kann der potentialfreie Kontakt eines etwaigen Anwesenheitssensors (nicht im Lieferumfang enthalten) angeschlossen werden, bei dessen Schließen das Gerät deaktiviert wird (Werkseinstellung: Standby).

Es ist möglich, im Werk oder beim Kundendienst nach vorheriger Anfrage des Kunden, diese Funktion derart zu ändern, dass bei Schließen des Kontakts automatisch die gewählte Raumtemperatur um einen spezifischen Wert „Spar-Funktion“ erhöht (bei Kühlung) oder verringert (bei Heizung) wird.



Es ist nicht möglich, den Eingang parallel zu den anderer Platinen anzuschließen; getrennte Kontakte verwenden.

Für den Anschluss des Anwesenheitssensors ist ein zweifach isoliertes Kabel mit Mindestquerschnitt 2x0,5 mm² und Höchstlänge von 20 m zu verwenden. Diese Verbindung getrennt von der Versorgungsleitung des Geräts halten.

2.12 -ANSCHLUSS MIT KABEL-FERNBEDIENUNG B0736 ODER MODBUS VON DRITTANBIETERN

- Die vom Anschluss „A B“ der Steuerung B0736 kommenden Kabel mit den entsprechenden Leitern auf der mit dem Deckel des Schaltkastens verbundenen Lüsterklemme verbinden, dabei die Polarität beachten, gelber Leiter „A“ und orangefarbener Leiter „B“, und das am weitesten entfernte Gerät mit dem mitgelieferten Widerstand zu 120 Ohm abschließen.
- Die Konfiguration Remote (Absatz „2.14“, Parameter „CF“ Konfigurierung) freigeben.
- Sämtliche Bedienungen „+“ „-“ „☀️“ „🌀“ werden gesperrt und auf dem Display erscheint der Schriftzug „rE“ bei jeder ihrer Betätigung.
- Die Anzeige „☀️“ gibt den gewählten Betriebsmodus und die Anzeigen „🌀“, „A“, „🌀“ und „☾“ die eingestellten Lüftergeschwindigkeiten an.
- Was die Funktionen und Einstellungen betrifft, siehe die Anleitung der Steuerung B0736.

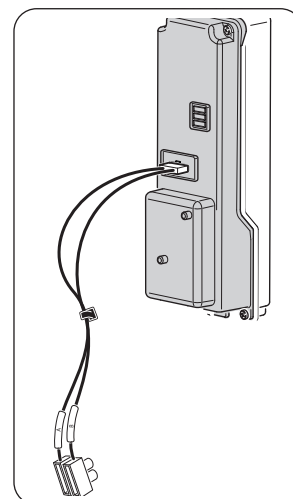

2.12.a - Montage und Anschlüsse für Konsolen- und Einbaumodelle

Sind die Anschlussvorgänge und die eventuelle Konfigurierung abgeschlossen, die Schalttafel mittels der zuvor abgenommenen Schrauben wieder verschließen.

Die vordere Abdeckung wieder anbringen und dabei darauf achten, den Stecker des Displays anzuschließen. Die Abdeckung mit den Schrauben befestigen und das Gerät mit Strom versorgen.

-  - Ist das Gerät für Remote-Betrieb konfiguriert, wird die Fernbedienung außer Betrieb gesetzt.
- Die Klappe kann nicht von der Remote-Steuerung aus betätigt werden.
- In diesem Betriebs-Modus wird die an Bord des Geräts installierte Luftsonde ignoriert.





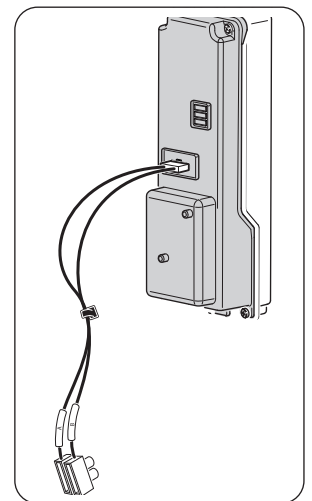







2.13 -ANSCHLUSS MIT SIOS CONTROL

- Die vom Anschluss „A B“ des SIOS CONTROL kommenden Kabel mit den entsprechenden Leitern auf der mit dem Deckel des Schaltkastens verbundenen Lüsterklemme verbinden, dabei die Polarität beachten, und das am weitesten entfernte Gerät mit dem mitgelieferten Widerstand zu 120 Ohm abschließen.
- Die Konfiguration Autonom (Absatz „2.14“, Parameter „CF“ Konfigurierung) freigeben.
- Den Protokolltyp ASCII einstellen, wenn SIOS CONTROL B0863 vorsieht oder RTU, wenn SIOS CONTROL B0863 nicht vorsieht (Absatz „2.14“, Parameter „bU“ Konfigurierung).
- Die Adresse eingeben, jedes Gerät muss eine andere als alle an den selben BUS angeschlossenen Geräte aufweisen (Absatz „2.14“, Parameter „Ad“ Konfigurierung).
- Was die Montage der Anschlüsse betrifft, gemäß den in den vorherigen Absätzen beschriebenen Anleitungen vorgehen.



2.14 -SOFTWARE-KONFIGURIERUNG DER PLATINE

Wie folgt vorgehen:

- a. Die Stromverbindung herstellen und sicherstellen, dass das Gerät sich in einem beliebigen Modus außer Stand-by befindet.
- b. Auf dem Bedienfeld gleichzeitig die Taste „“ (T2) und „“ (T1) mindestens 5 Sekunden lang drücken, bis ein akustisches Signal ertönt.
- c. Das Display zeigt den Bezug zum Parameter an
- d. Mit den Tasten „“ oder „“ (T1) scrollen, bis der gewünschte Parameter ausgewählt ist
- e. Die Tasten „“ oder „“ (T1) drücken, um das Verzeichnis der Parameter zu scrollen: CF -> bU -> Ad -> Fa -> Po -> co -> CF -> ...
- f. Die Taste „“ (T2) drücken, um auf den Wert zuzugreifen
- g. Loslassen und die Taste „“ (T2) länger als 3 Sekunden drücken, um den Wert zu ändern (blinkendes Display)
- h. Die Tasten „“ oder „“ (T1) drücken, um die möglichen Werte der Parameter zu scrollen
- i. Die Taste „“ (T3) drücken, um den Wert zu bestätigen
- j. Die Taste „“ (T3) drücken, um die Konfiguration zu verlassen oder 20 Sekunden abwarten.

-  **Das Gerät vom Netz trennen und wieder anschließen, um es in der neuen Konfiguration zu starten.**

ID	Bezeichnung	Beschreibung	Zulässige Werte
CF	Konfiguration	Konfigurierung des Betriebstyps	AU: Autonom rE: Remote
bU	BUS-Protokoll	Ermöglicht die Konfigurierung des verwendeten Bus	AS: ASCII rt: RTU
Ad	Geräte-Adresse	Ermöglicht das Setzen bzw. Ändern der Geräte-Adresse (Hexadezimal-Wert eingeben)	00 -> FF (255)
Fa	Typ Gebläsekonvektor	Ermöglicht die Auswahl des Typs von Gebläsekonvektor	_0: Mit Klappe (200-1000) _1: Mit Klappe (1100-1600) _2: Ohne Klappe (200-1000)
Po	Installationslage	Ermöglicht die Wahl, wo der Gebläsekonvektor installiert wurde	uP: Deckenmontage dO: Bodenmontage
co	Raumtemperaturausgleich	Ermöglicht die Wahl des zu verwendenden Ausgleichswerts	-5: 5

bU – BUS-Protokoll:

Modicon Modbus™ Typ ASCII	Modicon Modbus Typ RTU
Baudrate = 9600	Baudrate = 9600
data bits = 7	data bits = 8
stop bit = 1	stop bit = 1
Parität = Ja	Parität = Nein

Ad - Geräte-Adresse:

Sofern erforderlich, kann die Adresse des Geräts geändert werden. Der Wert muss in hexadezimaler Form eingegeben werden.

Die nachstehende Tabelle gibt die Umwandlung der Zahlen von dezimal nach hexadezimal nur der ersten 80 Zahlen an, für die folgenden Zahlen wird auf die im Web einsehbaren entsprechenden Tabellen verwiesen.

Dezimal	Hexadezimal
1	01
2	02
3	03
4	04
5	05
6	06
7	07
8	08
9	09
10	0A
11	0B
12	0C

Dezimal	Hexadezimal
13	0D
14	0E
15	0F
16	10
17	11
18	12
19	13
20	14
21	15
22	16
23	17
24	18

Dezimal	Hexadezimal
25	19
26	1A
27	1B
28	1C
29	1D
30	1E
31	1F
32	20
33	21
34	22
35	23
36	24
37	25
38	26
39	27
40	28
41	29
42	2A
43	2B
44	2C
45	2D
46	2E
47	2F
48	30
49	31
50	32
51	33
52	34

Dezimal	Hexadezimal
53	35
54	36
55	37
56	38
57	39
58	3A
59	3B
60	3C
61	3D
62	3E
63	3F
64	40
65	41
66	42
67	43
68	44
69	45
70	46
71	47
72	48
73	49
74	4A
75	4B
76	4C
77	4D
78	4E
79	4F
80	50

Co - Temperatenausgleich:

Sofern die besondere Installation des Geräts dies erfordern sollte, kann der Erfassung der Raumtemperatur ein Ausgleich von -5°C bis +5°C hinzugefügt werden, der in jeder Betriebsart, mit Ausnahme des Automatik-Modus, aktiv ist.



Ist das Gerät als Deckeninstallation konfiguriert, besitzt es voreingestellt einen Ausgleich von -3°C, der vom Installateur verändert werden kann.

3 - GEBRAUCH DES GERÄTS

3.1 - SYMBOLE UND TASTEN DES BEDIENFELDS (Abb. B)

- **T1:** Wahlschalter der Raumtemperatur (15°C-30°C)
- **T2:** Taste EIN bzw. Standby und Wahl des Lüfterbetriebs
- **T3:** Wahl taste Kühl- bzw. Heizmodus
- **A1:** Anzeige Nachtbetrieb
- **D1:** Anzeigedisplay
- **A2:** Anzeige Leiser Betrieb / Mindestgeschwindigkeit
- **A3:** Anzeige Automatikbetrieb
- **A4:** Anzeige Höchstgeschwindigkeits-Betrieb
- **A5:** Anzeige Betrieb im Kühl- bzw. Heizmodus

Die Steuerung macht die Regelung der Raumtemperatur mittels der Programme AUTO, LEISE, NACHT und MAX mittels einer im unteren Teil des Geräts befindlichen Sonde vollkommen selbstständig und garantiert einen Frostschutz, auch wenn sie sich in Standby befindet.

3.2 - SYMBOLE UND TASTEN DER FERNBEDIENUNG (Abb. B)

- **B1:** Ein bzw. Standby
- **B2:** Wahl des Betriebsmodus (Kühlung => Lüftung => Heizung)
- **B3:** Wahl der Klappenstellung (nur Modelle mit Klappe)
- **B4:** Temperaturerhöhung
- **B5:** Temperaturverringerung
- **B6:** Wahl Lüftergeschwindigkeit (Höchstgeschw. => Mittl. Geschw. => Mindestgeschw. => autom. ...)
- **B7:** LED
- **B8:** Einstellung programmierte Einschaltung des Geräts
- **B9:** Einstellung programmierte Ausschaltung des Geräts
- **B10:** Bestätigung bzw. Löschung des programmierten Ein- bzw. Ausschaltens des Geräts
- **B11:** Wahl Nachtmodus (Ein bzw. Aus)
- **1:** Einstellung der Temperatur
- **2:** Einstellung Verzögerung
- **3:** Programmierte Ausschaltung
- **4:** Fernbedienungssignal
- **5:** Betriebsart AUTO-FAN
- **6:** Lüftergeschwindigkeit bzw. Lüftermodus
- **7:** Nachtmodus
- **8:** Programmiertes Einschalten
- **9:** Schwing-Modus aktiv
- **10:** Heizmodus aktiv
- **11:** Kühl-Modus aktiv

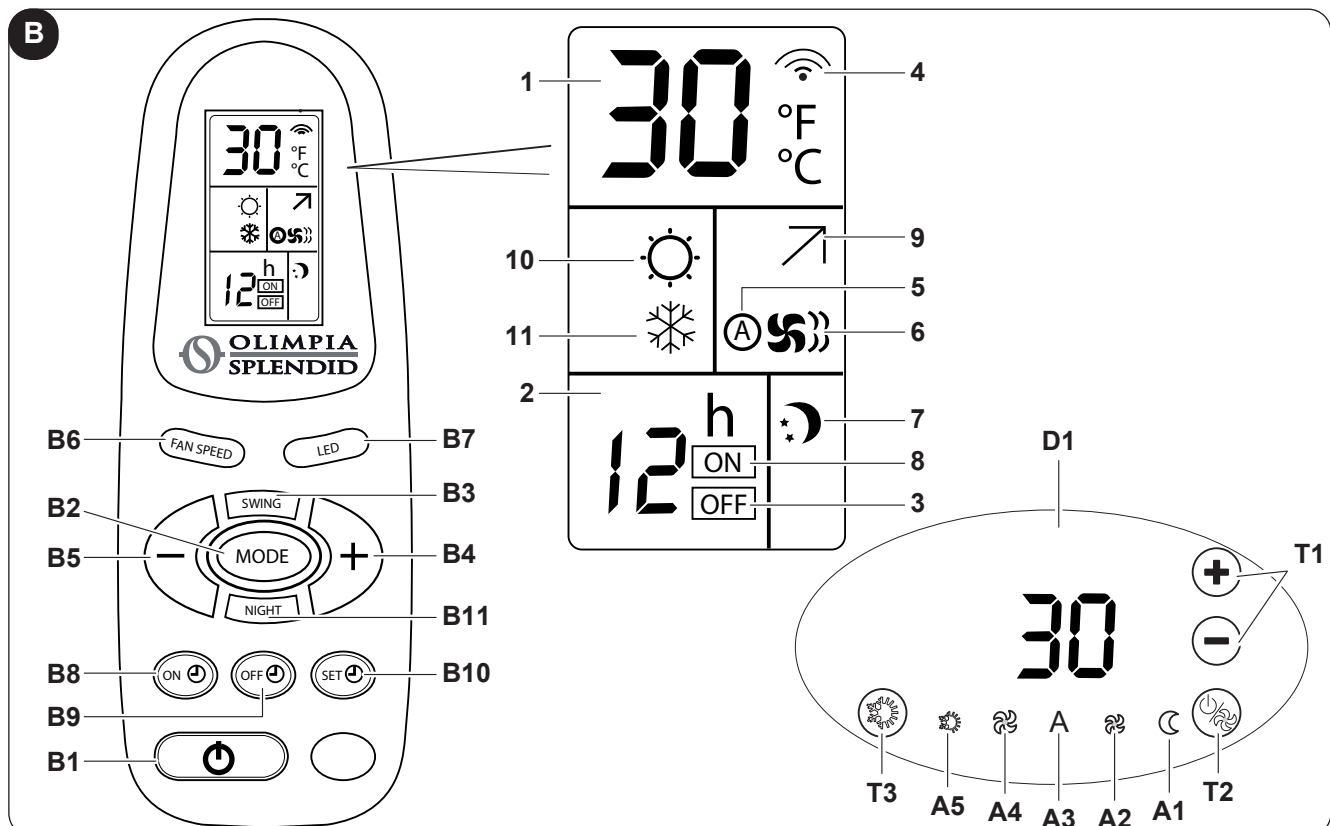

3.3 - GEBRAUCH DER FERNBEDIENUNG

Die mit dem Gerät gelieferte Fernbedienung wurde derart entworfen, dass sie möglichst strapazierfähig und praktisch ist, gleichwohl ist sie mit einigen Vorsichtsmaßnahmen zu handhaben.



Vermeiden:

- **Sie dem Regen auszusetzen, Flüssigkeiten über die Tastatur zu gießen oder ins Wasser fallen zu lassen;**
- **Ihr starke Schläge zu versetzen oder sie auf harte Oberflächen fallen zu lassen;**
- **Sie Sonnenstrahlen auszusetzen;**
- **Zwischen der Fernbedienung und dem Gerät während des Gebrauchs der Fernbedienung Hindernisse einzulegen.**

Zudem:

- **Werden im selben Raum andere mit Fernbedienung versehene Geräte (Fernseher, Stereoanlagen, etc.) verwendet, könnten Störungen auftreten;**
- **Elektronische Leuchten und Leuchtstofflampen können die Übertragung zwischen Fernbedienung und Gerät stören,**
- **Die Batterien herausnehmen, wenn die Fernbedienung längere Zeit nicht benutzt wird.**

3.3.a - Einsetzen der Batterien

Zum ordnungsgemäßen Einlegen der Batterien:

- a. Den Deckel des Batteriefachs herausziehen (Abb.25).
- b. Die Batterien in das entsprechende Fach einsetzen (Abb.25).



Die auf dem Boden des Batteriefachs angezeigte Polarität strikt befolgen.

- c. Den Batteriefachdeckel wieder ordnungsgemäß schließen (Abb.25).

3.4 - AUSTAUSCH DER BATTERIEN



Stets neue Batterien verwenden.

Die Verwendung alter Batterien oder Batterien verschiedenen Typs könnten Störungen der Fernbedienung verursachen.

- Die Fernbedienung funktioniert mit zwei 1,5V Alkalibatterien (Typ AAA) (Abb.25).

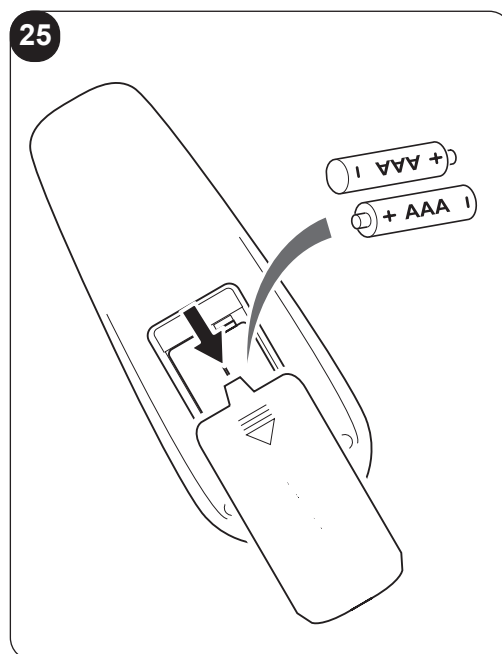

3.5 - GEBRAUCH DES GERÄTS

Um das Gerät zu benutzen, folgendermaßen vorgehen.

3.5.a - Ein- bzw. Ausschalten des Geräts

Für den Fall, dass auf der Versorgungsleitung ein Hauptschalter vorgesehen ist, muss dieser eingeschaltet werden.

- a. Um den Gebläsekonvektor bzw. Gebläseheizkörper einzuschalten, die Taste „“ (T2) 2 Sekunden lang drücken.
- b. Das Gerät kann mittels der Taste „B1“ auf der Fernbedienung ein- oder ausgeschaltet werden.
Ist das Gerät ausgeschaltet, werden alle Timer zurück gesetzt.
Das Fehlen jeglicher Meldung kennzeichnet den Standby-Zustand, das Fehlen von Betrieb.

Befindet sich die Steuerung in diesem Betriebsmodus, wird der Frostschutz gewährleistet. Sollte die Raumtemperatur unter 5°C sinken, wird das Warmwasser-Magnetventil geöffnet und der Lüftermotor bei Mindestgeschwindigkeit aktiviert und das Display zeigt den Code „AF“ an.

3.6 - AUTOMATISCHER KÜHL- BZW. HEIZ-MODUS

Die Einstellung dieses Typs von Regelung ermöglicht der Steuerung, automatisch die Wahl des Kühl- bzw. des Heizmodus vorzunehmen, je nach dem Unterschied zwischen der vom Benutzer gesetzten Temperatur und der Raumtemperatur.

- a. Um diese Funktion zu aktivieren bzw. deaktivieren, die Taste „T3“ Wahl Kühl- bzw. Heizmodus bis zum abwechselnden Aufleuchten des blauen und des roten Symbols (A5) 10 Sekunden lang gedrückt halten. Diese Einstellung wird auch im Fall einer Stromunterbrechung beibehalten.
- b. Anschließend kontrollieren, dass bei Änderung der eingestellten Temperatur das Gerät den alleinigen Kühlmodus (blaue Anzeige „A5“ leuchtet), Lüftung (blaue und rote Anzeige beide erloschen) oder den alleinigen Heizmodus (rote Anzeige „A5“ leuchtet) abwechselt.

In diesem Betriebsmodus ist der Ausgleich der erfassten Raumtemperatur ausgeschaltet. Diese Einstellung kann nur vom Bedienfeld des Geräts aus vorgenommen werden.



Wenn der Automatik-Modus aktiv ist, kann der Betriebsmodus nicht von der Fernbedienung aus verändert werden.

3.7 - MANUELLER KÜHL- BZW. HEIZ-MODUS

Vom Gerät aus

- a. Um diese Funktion zu aktivieren bzw. deaktivieren, die Taste „T3“ Wahl Kühl- bzw. Heizmodus bis zum abwechselnden Aufleuchten des blauen und des roten Symbols (A5) 10 Sekunden lang gedrückt halten. Diese Einstellung wird auch im Fall einer Stromunterbrechung beibehalten.
- b. Drückt man die Taste „T3“ 2 Sekunden lang, kann zyklisch der Kühlmodus (blaue LED), Heizmodus (rote LED) oder Lüftung (rote und blaue LED erloschen) gewählt werden.

Von der Fernbedienung aus

- a. Um diese Funktion zu wählen, die Taste „B2“ drücken, bis das Symbol Nur Heizung (10) oder Nur Kühlung (11) auf der Fernbedienung erscheint

Von der Fernbedienung aus kann die Umstellung von manuellem Modus auf automatischen Modus nicht vorgenommen werden.

3.8 - LÜFTER-MODUS

In dieser Betriebsart hat das Gerät keinen Einfluss auf Temperatur oder Luftfeuchtigkeit im Raum; die Luft wird nur umgewälzt.

Vom Gerät aus

- Drückt man die Taste „T3“ 2 Sekunden lang, kann zyklisch der Kühlmodus (blaue LED), Heizmodus (rote LED) oder Lüftung (rote und blaue LED erloschen) gewählt werden.
- In diesem Betriebsmodus ist der innere Lüfter immer eingeschaltet und es ist möglich, die gewünschte Geschwindigkeit des Lüfters jederzeit durch Drücken der entsprechenden Taste „T2“ zu wählen.



Nur vom Gerät aus kann die gewünschte Temperatur gewählt werden, die sich auf die automatische Geschwindigkeit des Lüfters auswirkt: Um so mehr die gewünschte Temperatur von der Raumtemperatur abweicht, desto höher ist die Lüftergeschwindigkeit.

Dies sind die möglichen Geschwindigkeiten des Lüfters:



Höchstgeschwindigkeit



Mindestgeschwindigkeit



Automatische Geschwindigkeit

Von der Fernbedienung aus

- Dieser Modus kann durch Drücken der Taste „B2“ solange, bis die Symbole Heizung (10) und Kühlung (11) beide erloschen sind, gewählt werden.
- In diesem Betriebsmodus ist der innere Lüfter immer eingeschaltet und es ist möglich, die gewünschte Geschwindigkeit des Lüfters jederzeit durch Drücken der entsprechenden Taste „B6“ zu wählen.



Im Lüftermodus bleibt das Magnetventil gesperrt, während der Lüfter bei der eingestellten Geschwindigkeit aktiviert wird.

3.8.a - Betrieb bei höchster Geschwindigkeit

Vom Gerät aus

- Um diesen Betriebsmodus zu wählen, mehrmals die Taste „“ (T2) bis zur Aktivierung der Anzeige (A4) drücken.
- In diesem Modus erhält man unverzüglich das Maximum der lieferbaren Leistung sowohl in der Kühlung wie in der Heizung (der Lüftermotor wird immer bei höchster Geschwindigkeit aktiviert).

Von der Fernbedienung aus

- Um diesen Betriebsmodus zu wählen, mehrmals die Taste „B6“ bis zur vollständigen Aktivierung der Anzeige (6) drücken.

3.8.b - Betrieb bei AUTO-Geschwindigkeit

Vom Gerät aus



- Um diesen Betriebsmodus zu wählen, mehrmals die Taste „“ (T2) bis zur Aktivierung der Anzeige (A3) drücken.
- In diesem Betriebsmodus erfolgt die Regelung der Lüftergeschwindigkeit vollkommen automatisch zwischen einem Mindest- und einem Höchstwert, je nach der Heiz- bzw. Kühlerfordernis des Raums

Von der Fernbedienung aus

- Um diesen Betriebsmodus zu wählen, mehrmals die Taste „B6“ bis zur vollständigen Aktivierung der Anzeige (5) drücken.

3.9 - NACHTBETRIEB

Vom Gerät aus

- Um diesen Betriebsmodus zu wählen, mehrmals die Taste „“ (T2) bis zur Aktivierung der Anzeige (A1) drücken.
- Ändert man die Lüftergeschwindigkeit mit der Taste „“ (T2), wird die Funktion automatisch deaktiviert.

Von der Fernbedienung aus

- Um diesen Betriebsmodus zu wählen, die Taste „B11“ bis zur vollständigen Aktivierung der Anzeige (7) drücken.
- Um die Lüftergeschwindigkeit ändern zu können, muss zuvor die Funktion durch Drücken der Taste „B11“ deaktiviert werden.



Wenn diese Funktion freigegeben ist, wird der interne Lüfter vom Gerät automatisch betrieben und die eingestellte Raumtemperatur automatisch wie folgt verändert:

- In der Funktion Heizung nach einer Stunde um 1°C und nach 2 Stunden um ein weiteres Grad herabgesetzt;
- In der Funktion Kühlung nach einer Stunde um 1°C und nach 2 Stunden um ein weiteres Grad heraufgesetzt.



Ist das Gerät als Heizstrahler konfiguriert, (J1 in Stellung EIN), verhindert die Wahl der Lüftergeschwindigkeit die Drehung desselben.

3.10 -BEDEUTUNG DER LED-BLINKVORGÄNGE UND DEREN FUNKTIONSWEISE

- Das Blinken der LED (A5) zeigt an, dass der Anforderung von Wasser (warm oder kalt) nicht stattgegeben wird und bedingt den Stillstand des Lüfters, bis die Wassertemperatur einen Wert erreicht, der geeignet ist, die Nachfrage zu befriedigen.
- Das abwechselnde Aufleuchten der roten und blauen LED (A5) zeigt an, dass der automatische Kühl- bzw. Heizmodus aktiv ist.
- Die 4 LED „“, „A“, „“ und „“ zeigen die eingestellte Lüftergeschwindigkeit an. Sind alle 4 LED erloschen, ist der Standby-Modus aktiv.
Jede dieser LED wird im Blinkmodus (soft-blinking) aktiviert, wenn im Heiz- oder Kühlmodus (rote oder blaue LED „A5“ leuchten) die eingestellte Temperatur jeweils niedriger oder höher als die vom Gerät gemessene Raumtemperatur ist.



Um den Komfort in den Nachtstunden zu steigern, wird die Helligkeit der LED auf dem Elektronikfeld nach 15 Sekunden Untätigkeit der Tasten oder der Temperatureinstellung herabgesetzt.

Nur von der Fernbedienung aus kann man durch Drücken der Taste „B7“ die Led auf dem Bedienfeld nach 15 Sekunden Untätigkeit der Tasten ausschalten.

Bei jeder Betätigung der Tasten auf dem Bedienfeld, kehrt die Helligkeit der LED für die nächsten 15 Sekunden zur stärksten Helligkeit zurück.

3.11 -SWING-BETRIEB

- Bei Drücken der Taste „B3“, leuchtet das Icon (9) auf und die Klappe beginnt zu schwingen, bei erneutem Drücken der Taste „B3“, erlischt das Icon (9) und die Klappe hört auf zu schwingen und bleibt in der in diesem Augenblick erreichten Stellung stehen.



Wir der Lüfter abgestellt, während die Klappe auf Schwing-Modus gesetzt ist, hört die Schwingung auf und wird wieder aufgenommen, wenn der Lüfter erneut eingeschaltet wird.



Diese Funktion kann nur durch die Fernbedienung aktiviert werden.



3.12 -SONDERFUNKTIONEN

3.12.a - Air sampling

Im Heiz- oder Kühlmodus und mit Raumtemperatur jeweils höher oder geringer als die eingestellte Temperatur, wird der Lüfter regelmäßig 1 Minute lang bei Mindestgeschwindigkeit mit Strom versorgt. Auf diese Weise ist das System in der Lage, die Temperatur im umgebenden Raum angemessen unter Kontrolle zu halten und sich schneller einzuschalten, sollte dies erforderlich sein.

 **Diese Funktion ist NUR aktiv, wenn das Gerät in hoher Lage installiert ist.**

3.12.b - Sperre der Bedienungen

Um die Tasten am Gerät zu sperren, die Tasten „|“ (T1) gleichzeitig 5 Sekunden lang drücken. Die Aktivierung der Funktion wird von der Anzeige von (BL) auf dem Display bei jeder Tastenbetätigung bestätigt.

 **Diese Funktion kann nur vom Gerät aus aktiviert bzw. deaktiviert werden.**

3.12.c - Ungeeignetes Wasser



Der tatsächliche Betrieb des Geräts im Kühl- oder Heizmodus hängt stets von der Temperatur des im Inneren der Anlage zirkulierenden Wassers ab. Erreicht die Wassertemperatur nicht einen für den eingestellten Modus geeigneten Wert, d. h., wenn das Wasser bei Kühlung zu warm oder bei Heizung zu kalt ist, bleibt der Lüftermotor ausgeschaltet und der die Anzeige des aktuellen Modus (A5) blinkt.

- Die Funktion aktiviert sich in Kühlung, wenn das Gerät nicht an einen Thermostat angeschlossen ist und die Temperatur des Wassers in der Batterie seit mehr als 5 Minuten mehr als 20°C beträgt. Das Gerät nimmt unverzüglich den normalen Betrieb wieder auf, wenn eine der beiden Bedingungen nicht mehr vorliegt.
- Die Funktion aktiviert sich in Heizung, wenn das Gerät nicht an einen Thermostat angeschlossen ist und die Temperatur des Wassers in der Batterie weniger als 30°C beträgt (der Lüfter hält unverzüglich an).

Im Heizmodus nimmt das Gerät den normalen Betrieb erst wieder auf, wenn die Temperatur wenigstens 30 Sekunden lang über 30°C steigt



3.12.d - Unterbindung der Wassersonde

Sofern die besondere Installation des Geräts dies erfordert, kann die die Kontrolle des Geräts über die nicht geeignete Wassertemperatur unterbunden werden.

- Das Gerät vom Netz trennen.
- Die Batterie-Sonde vom Anschluss X4 abnehmen
- Das Gerät einschalten und warten, bis der Alarm „E3“ auf dem Display angezeigt wird.
- Gleichzeitig die Tasten „“ „T2“ und „“ „T3“ mindestens 10 Sekunden lang drücken, nun ist der Alarm deaktiviert und das Display zeigt die gewünschte Temperatur an.

Um die Kontrolle der Wassertemperatur erneut zu aktivieren, muss (bei vom Netz getrennten Gerät) die Sonde erneut angeschlossen werden.

3.12.e - Drehung des Displays

Sofern es die Installation des Geräts erfordert, kann die Temperaturanzeige auf dem Display um 180° gedreht werden, indem gleichzeitig mindestens 5 Sekunden lang „“ (T1) und „“ (T3) gedrückt werden.

 **Diese Funktion kann nur vom Gerät aus aktiviert bzw. deaktiviert werden.**

3.13 -BETRIEB MIT TIMER (VERZÖGERTES EIN- UND AUSCHALTEN)

Mit dieser Betriebsart kann das Ein- oder Ausschalten des Geräts programmiert werden. Die Verzögerung kann mit der Fernbedienung eingestellt, aktiviert und gelöscht werden.

3.13.a - Einstellung des Einschalt-Timers von der Fernbedienung aus

- Nach dem Einschalten des Geräts den Betriebsmodus auswählen, die gewünschte Temperatur und Geschwindigkeit des Lüfters, mit denen das Gerät beim programmierten Einschalten laufen soll. Anschließend das Gerät in Standby versetzen.
- Die Taste „B8“ drücken, um die gewünschte Verzögerung (zwischen 1 bis 24 Stunden) einzustellen, nach der sich das Gerät einschaltet, ausgehend von der Bestätigung des Timers.
- Wird innerhalb von 5 Sekunden keine Taste gedrückt, wird die Timereinstellung automatisch beendet.
- Das Display der Fernbedienung zeigt den Countdown für das Einschalten an, während das Display des Bedienfelds am Gerät den Schriftzug „tl“ anzeigt.

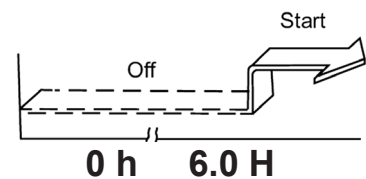

Nach Ablauf der eingestellten Zeit wird das Gerät mit den letzten Einstellungen gestartet.

3.13.b - Einstellung des Ausschalt-Timers von der Fernbedienung aus

- In jeder beliebigen Betriebsweise des Geräts die Taste „B9“ drücken, um die gewünschte Verzögerung einzustellen (zwischen 1 und 24 Stunden), nach der sich das Gerät abschaltet (ab der Bestätigung des Timers).
- Wird innerhalb von 5 Sekunden keine Taste gedrückt, wird die Timereinstellung automatisch beendet.
- Das Display der Fernbedienung zeigt den Countdown für das Ausschalten an, während das Display des Bedienfelds am Gerät den Schriftzug „tl“ anzeigt.

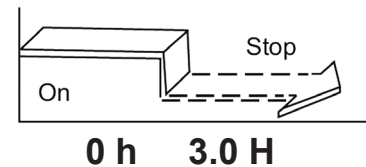

Nach Ablauf der eingestellten Zeit wird das Gerät mit den letzten Einstellungen gestartet.

3.14 -ABSCHALTEN FÜR EINEN LÄNGEREN ZEITRAUM

Wird das Gerät für einen Langen Zeitraum nicht benutzt, sind folgende Schritte vorzunehmen:

- Den Hauptschalter der Anlage auf „Aus“ stellen.
- Die Wasserhähne schließen.
- Besteht Frostgefahr, sicherstellen, dass der Anlage Frostschutzmittel zugesetzt wurde, andernfalls die Anlage entleeren.



Die Frostschutzfunktion ist nicht aktiv.

3.15 -LED-LEGENDE

Gerätestatus	D1 (weiß)	Modus A5 (rot/blau)	Max A4 (weiß)	AutoFan A3 (weiß)	Min A2 (weiß)	Night A1 (weiß)
Stand-by-Modus	AUS	AUS	AUS	AUS	AUS	AUS
Kühlmodus	-18 ÷ 30	EIN blau	X	X	X	X
Heizmodus	-18 ÷ 30	EIN rot	X	X	X	X
Automatischer Umschaltmodus	-18 ÷ 30	X	X	X	X	X
Lüftermodus	-18 ÷ 30	AUS	X	X	X	X
Höchste Lüftergeschwindigkeit (1)	X	X	EIN **	AUS	AUS	AUS
Autom. Lüftergeschwindigkeit (1)	X	X	AUS	EIN **	AUS	AUS
Mindest-Lüftergeschwindigkeit (1)	X	X	AUS	AUS	EIN **	AUS
Nachtmodus (1)	X	X	AUS	AUS	AUS	EIN **
Frostschutzfunktion EIN	'AF'	AUS	AUS	AUS	AUS	AUS
Falsche Wassertemperatur im Heizmodus	-18 ÷ 30	EIN rot (B)	X	X	X	X
Falsche Wassertemperatur im Kühlmodus	-18 ÷ 30	EIN blau (B)	X	X	X	X
Timer EIN aktiv	't I'	AUS	AUS	AUS	AUS	AUS
Timer AUS aktiv(4)	't I' + Tset	X	X	X	X	X
Tastensperre (6)	'bL'	X	X	X	X	X
Thermostat-Fernsteuerung (7)	'rE'	X	X	X	X	X
Selbstständige Steuerung	Au	X	X	X	X	X
Untermenü Konfiguration	cF	X	X	X	X	X
Untermenü Bus-Konfiguration	bU	X	X	X	X	X
ASCII-Einstellung Bus	AS	X	X	X	X	X
RTU-Einstellung Bus	Rt	X	X	X	X	X
Untermenü Adressen-Konfiguration	Ad	X	X	X	X	X
Typ und Größe Gebläsekonvektor	Fa	X	X	X	X	X

Gerätestatus	D1 (weiß)	Modus A5 (rot/blau)	Max A4 (weiß)	AutoFan A3 (weiß)	Min A2 (weiß)	Night A1 (weiß)
Klappe Konfiguration Wandmontage	Up	X	X	X	X	X
Klappe Konfiguration Bodenmontage	dO	X	X	X	X	X
Ausgleichsmanagement	co	X	X	X	X	X

** : Falls blinkend: Gerät mit erreichtem Sollwert
 (B): LED blinkt

3.16 -ALARM-LEGENDE

ALARME	D1 (weiß)	Modus A5 (rot/blau)	Max A4 (weiß)	AutoFan A3 (weiß)	Min A2 (weiß)	Night A1 (weiß)
Kommunikationsfehler Hauptplatine	E1 (B)	AUS	AUS	AUS	AUS	AUS
Alarm Sensor für Raumtemperatur	E2 (B)	AUS	AUS	AUS	AUS	AUS
Alarm Sensor Wassertemperatur	E3 (B)	AUS	AUS	AUS	AUS	AUS
Alarm Lüftermotor	E4 (B)	AUS	AUS	AUS	AUS	AUS
Kommunikationsfehler serieller Port	E5 (B)	AUS	AUS	AUS	AUS	AUS
Alarm Schalter Luftgitter	E6 (B)	AUS	AUS	AUS	AUS	AUS

(B): LED blinkt

4 - WARTUNG UND REINIGUNG



Vor jedem Reinigungs- oder Wartungseingriff ist die Einheit vom Stromnetz zu trennen, indem der Hauptschalter abgestellt wird.



Die Abkühlung der Bauteile abwarten, um die Gefahr von Verbrennungen zu vermeiden.

Die regelmäßige Wartung ist unverzichtbar, damit der Gebläsekonvektor stets effizient, sicher und langfristig zuverlässig ist. Sie kann für einige Eingriffe halbjährlich und andere jährlich vom Kundenservice ausgeführt werden, der neben dem technischen und fachlichen Knowhow nötigenfalls auch über alle originalen Ersatzteile verfügt.

4.1 - REINIGUNG

4.1.a - Reinigung des Geräts

- a. Es ist möglich, ein mit kaltem Wasser befeuchtetes Tuch zu verwenden, um das Gerät zu reinigen, wenn dieses sehr schmutzig ist.



Keine Scheuerschwämme oder Scheuermittel verwenden, um die lackierten Oberflächen nicht zu beschädigen.

4.1.b - Reinigung des Luftansaugfilters



Es ist zwingend erforderlich, regelmäßig den Zustand der Luftfilter zu überprüfen und, falls erforderlich, auf jeden Fall jedoch, wenn von den eingebauten elektronischen Kontrollen (falls vorhanden) gemeldet, deren Reinigung vorzunehmen.

Der Zeitabstand der Reinigung hängt von den spezifischen Betriebsbedingungen des Geräts ab. Für die Reinigung der Luftfilter, wie in den folgenden Absätzen beschrieben, vorgehen.



Der Gebrauch des Geräts ohne den Siebfilter ist verboten.

4.1.c - Auszug der Filterzellen (Abb.26)

- a. Die Lasche (40) des Filters ergreifen und mit einem leichten Druck in Richtung der Rückwand die innere Lasche (40a) heraustreten lassen.
- b. Den Filter (41) leicht drehen.
- c. Den Filter (41) aus seiner Aufnahme ziehen.



Die Anzahl der vorliegenden Filter hängt von der Größe des Geräts ab.

4.1.d - Reinigung der Filterzellen (Abb.26-27)

- a. Den Staub vom Filter mit einem Staubsauger absaugen.
- b. Den Filter (41) unter fließendem Wasser, ohne Reinigungs- oder Lösungsmittel zu verwenden, auswaschen und trocknen lassen.
- c. Den Filter erneut in den Gebläsekonvektor einsetzen, wobei besonders darauf zu achten ist, die rückseitige Lasche (40) in ihre Aufnahme (40a) einzuführen, während die vordere (42) an die innere Lasche (42a) der Vorderwand anlehnt.

4.2 - RATSCHLÄGE ZUR EINERGIEEINSPARUNG

- Die Filter stets sauber halten;
- Soweit wie möglich, die Türen und Fenster des zu klimatisierenden Raums geschlossen halten;
- Im Sommer so weit wie möglich, das Eindringen von direkten Sonnenstrahlen in die zu klimatisierenden Räume beschränken (Vorhänge, Fensterläden usw. verwenden).

5 - TECHNISCHE DATEN

Modelle		200	400	600	800	1000	1100	1400	1600
Beschreibung									
Wasserinhalt der Batterie	l	0,47	0,80	1,13	1,46	1,80	1,94	2,29	2,50
Wasserinhalt der Heizplatte	l	0,19	0,27	0,35	0,43	0,5	0,57	0,57	0,57
Max. Betriebsdruck	bar	10	10	10	10	10	10	10	10
Maximale Wassereintrittstemperatur	°C	80	80	80	80	80	80	80	80
Mindest-Wassereintrittstemperatur	°C	4	4	4	4	4	4	4	4
Wasseranschlüsse	-	Euroko- nus 3/4	Euroko- nus 3/4	Euroko- nus 3/4	Euroko- nus 3/4	Euroko- nus 3/4	Euroko- nus 3/4	Euroko- nus 3/4	Euroko- nus 3/4
Versorgungsspannung:	V	230	230	230	230	230	230	230	230
	ph	1	1	1	1	1	1	1	1
	Hz	50	50	50	50	50	50	50	50
Gewicht SL	kg	11,5	13	15,5	18,5	21,5	22	22,5	24
Gewicht SLR	kg	13,5	15,5	19,5	22,5	25,5	24	24,5	26

Für die Angaben der Stromaufnahme wird auf das Schild mit den technischen Daten des Geräts verwiesen.

6 - STÖRUNGEN UND MÖGLICHE ABHILFEN

STÖRUNG	URSACHE	ABHILFE
Die Lüftung schaltet sich gegenüber den neuen Temperatur- oder Funktionseinstellungen verspätet ein.	- Das Kreislaufventil braucht eine gewisse Zeit für seine Öffnung und zur Zirkulation von warmem oder kaltem Wasser im Gerät.	- 2 oder 3 Minuten auf die Öffnung des Kreislaufventils warten.
Die Lüftergeschwindigkeit erhöht oder verringert sich automatisch.	- Die elektronische Steuerung arbeitet für die Regelung des besten Komfortniveaus.	- Die Regelung der Temperatur abwarten oder falls erforderlich, die Funktion Leise wählen.
Das Gerät aktiviert die Lüftung nicht.	- Es fehlt warmes oder kaltes Wasser in der Anlage.	- Kontrollieren, ob der Heizkessel oder der Wasserkühler in Betrieb sind.

>>>>

STÖRUNG	URSACHE	ABHILFE
Die Lüftung wird nicht aktiviert, auch wenn im Wasserkreislauf warmes oder kaltes Wasser vorhanden ist.	<ul style="list-style-type: none"> - Das Hydraulikventil bleibt geschlossen - Der Lüftermotor ist blockiert oder durchgebrannt. - Die elektrischen Anschlüsse sind nicht korrekt. 	<ul style="list-style-type: none"> - Den Ventilkörper ausbauen und prüfen, ob sich die Wasserzirkulation wieder einstellt. - Den Betriebszustand des Ventils prüfen, indem es getrennt mit 220V gespeist wird. Wenn es sich aktiviert, könnte das Problem in der elektrischen Steuerung liegen. - Die Motorwicklungen und die freie Umdrehung des Lüfters überprüfen. - Die elektrischen Anschlüsse überprüfen.
Das Gerät verliert im Heizmodus Wasser.	<ul style="list-style-type: none"> - Verluste am Wasseranschluss der Anlage. - Verluste an der Ventilgruppe. 	<ul style="list-style-type: none"> - Den Verlust kontrollieren und die Anschlüsse festziehen. - Den Zustand der Dichtungen überprüfen.
Es bilden sich Tautropfen auf der Oberfläche der vorderen Abdeckung.	<ul style="list-style-type: none"> - Das in der Verbindungsgruppe zwischen Heizplatte und Batterie integrierte Thermostatventil unterbricht den Fluss zur Platte nicht. - Gelöstes Isoliermaterial. 	<ul style="list-style-type: none"> - Den Anschluss, der das Thermostatventil in der oberen Wassereintrittsgruppe integriert, austauschen. - Die ordnungsgemäße Lage der Isolierungen prüfen, insbesondere die der vorderen über der gerippten Batterie.
Auf der Luftaustrittsklappe gibt es ein paar Wassertropfen.	<ul style="list-style-type: none"> - In Fällen von hoher relativer Raumluftfeuchtigkeit (>60%) kann es zu Kondensbildung kommen, insbesondere bei den Mindest-Lüftergeschwindigkeiten. 	<ul style="list-style-type: none"> - Sobald die relative Luftfeuchtigkeit dazu neigt, zu sinken, verschwindet die Erscheinung. In jedem Fall ist der Fall von einigen Tropfen Wasser im Inneren des Geräts kein Anzeichen von Störung.
Das Gerät verliert nur im Kühlmodus Wasser.	<ul style="list-style-type: none"> - Die Kondenswasserauffangschale ist verstopft. - Der Kondenswasserabfluss besitzt nicht die erforderliche Neigung für eine ordnungsgemäße Drainage. - Die Verbindungsleitungen und die Ventilgruppe sind nicht gut isoliert. 	<ul style="list-style-type: none"> - Langsam eine Flasche Wasser in den unteren Teil der Batterie gießen, um die Drainage zu überprüfen; notfalls die Schale reinigen und/oder die Neigung der Drainageleitung verbessern. - Die Isolierung der Leitungen überprüfen.
Das Gerät ist übermäßig laut.	<ul style="list-style-type: none"> - Der Lüfter berührt den Geräteaufbau. - Der Lüfter ist aus dem Gleichgewicht geraten. 	<ul style="list-style-type: none"> - Die eventuellen Berührungspunkte durch Drehen des Lüfters von Hand überprüfen. - Die Unwucht verursacht übermäßige Schwingungen des Geräts: Den Lüfter austauschen.

STÖRUNG	URSACHE	ABHILFE
FI: Der Gebläsekonvektor erfordert eine Wartung.		<ul style="list-style-type: none"> - Das Stand-by-Programm wählen - Den Luftfilter reinigen, wie in der Wartungsanleitung des Geräts beschreiben - Das Gerät erneut einschalten und 5 Sekunden lang die Tasten „T2“ und „T3“ bis zur Wiederherstellung des normalen Betriebs gedrückt halten.
E2: Zeigt das Vorliegen eines Defekts der Raumtemperatursonde an.		<ul style="list-style-type: none"> - Den Kundendienst benachrichtigen
E3 ist an den Defekt der Wassersonde gekoppelt.		<ul style="list-style-type: none"> - Den Kundendienst benachrichtigen
E4 zeigt einen Motordefekt an.		<ul style="list-style-type: none"> - Den Kundendienst benachrichtigen
E5 zeigt eine Störung in der Kommunikation mit der Fernsteuerung an.		<ul style="list-style-type: none"> - Den Kundendienst benachrichtigen

Niemals versuchen, das Gerät selbstständig zu reparieren.

Falls das Problem weiterhin besteht, wenden Sie sich an den örtlichen Händler oder an den nächsten Kundendienst. Legen Sie dabei detaillierte Angaben zur Störung und zum Gerätemodell vor.

ÍNDICE GENERAL

0 - ADVERTENCIAS	3
0.1 - Informaciones generales.....	3
0.2 - SIMBOLOGÍA.....	3
0.2.1 - Pictogramas informativos.....	3
0.3 - ADVERTENCIAS GENERALES.....	4
0.4 - USO PREVISTO.....	7
1 - DESCRIPCIÓN DEL APARATO	7
1.1 - DIMENSIONES.....	8
2 - INSTALACIÓN	9
2.1 - POSICIONAMIENTO DE LA UNIDAD.....	9
2.2 - MODO DE INSTALACIÓN.....	9
2.3 - ABERTURA DE LA UNIDAD.....	9
2.3.a - Modelos con flap.....	9
2.4 - INSTALACIÓN DE PARED O PAVIMENTO VERTICAL.....	9
2.5 - INSTALACIÓN DE TECHO HORIZONTAL (sólo para versiones sin radiante).....	10
2.6 - CONEXIONES HIDRÁULICAS.....	10
2.6.a - Diámetro de los tubos.....	10
2.6.b - Conexiones.....	10
2.7 - DESCARGA DE LA CONDENSACIÓN.....	10
2.7.a - Montaje del dispositivo de drenaje de agua condensada en versión vertical.....	11
2.7.b - Montaje del dispositivo de drenaje de agua condensada en versión horizontal.....	11
2.8 - ROTACIÓN DE LAS CONEXIONES.....	11
2.8.a - Desmontaje del panel con serpentín.....	11
2.8.b - Desmontaje del panel radiante (sólo para SLR).....	12
2.8.c - Desmontaje del cuadro eléctrico.....	12
2.8.d - Desmontaje del intercambiador.....	12
2.9 - LLENADO DEL SISTEMA.....	12
2.10 - EVACUACIÓN DEL AIRE DURANTE EL LLENADO DEL SISTEMA.....	12
2.11 - CONEXIÓN ELÉCTRICA.....	13
2.11.a - Configuración.....	13
2.11.b - Entrada contacto presencia.....	14
2.12 - CONEXIÓN CON MANDO REMOTO DE CABLE B0736 O MODBUS DE TERCEROS.....	14
2.12.a - Montaje y conexiones para modelos con consola y encastro.....	15
2.13 - CONEXIÓN CON SIOS CONTROL.....	15
2.14 - CONFIGURACIÓN DEL SOFTWARE DEL TABLERO.....	15
3 - USO DEL APARATO	18
3.1 - SÍMBOLOS Y TECLAS DEL PANEL DE MANDOS.....	18
3.2 - SÍMBOLOS Y TECLAS DEL MANDO A DISTANCIA.....	18
3.3 - USO DEL MANDO A DISTANCIA.....	19
3.3.a - Inserción de las baterías.....	19
3.4 - SUSTITUCIÓN DE LAS BATERÍAS.....	19
3.5 - USO DEL APARATO.....	20
3.5.a - Arranque/apagado del aparato.....	20
3.6 - MODO ENFRIAMIENTO / CALENTAMIENTO AUTOMÁTICO.....	20
3.7 - MODO ENFRIAMIENTO / CALENTAMIENTO MANUAL.....	20

3.8 -	MODO VENTILACIÓN	21
3.8.a -	Funcionamiento a la velocidad máxima	21
3.8.b -	Funcionamiento a la velocidad AUTO.....	21
3.9 -	FUNCIONAMIENTO NOCTURNO.....	22
3.10 -	SIGNIFICADO DE LOS PARPADEOS Y FUNCIONAMIENTO DEL LED	22
3.11 -	FUNCIONAMIENTO SWING	22
3.12 -	FUNCIONES ESPECIALES.....	23
3.12.a -	Air sampling	23
3.12.b -	Bloqueo de los mandos	23
3.12.c -	Agua no idónea	23
3.12.d -	Inhibición de la sonda del agua	23
3.12.e -	Rotación de la pantalla	23
3.13 -	FUNCIONAMIENTO CON TEMPORIZADOR (ARRANQUE Y APAGADO RETRASADOS)	24
3.13.a -	Configuración del temporizador de arranque desde el mando a distancia.....	24
3.13.b -	Configuración del temporizador de apagado desde el mando a distancia	24
3.14 -	APAGADO DURANTE PERIODOS LARGOS	24
3.15 -	LEYENDA DE LOS LED.....	25
3.16 -	LEYENDA DE LAS ALARMAS	26
4 -	MANTENIMIENTO Y LIMPIEZA	26
4.1 -	LIMPIEZA.....	27
4.1.a -	Limpieza del aparato	27
4.1.b -	Limpieza del filtro de entrada de aire	27
4.1.c -	Extracción de las celdas filtrantes	27
4.1.d -	Limpieza de las celdas filtrantes	27
4.2 -	CONSEJOS PARA EL AHORRO DE ENERGÍA	27
5 -	DATOS TÉCNICOS	28
6 -	INCONVENIENTE Y POSIBLE REMEDIOS	28



DESGUACE

Este símbolo sobre el producto o su embalaje, indica que el mismo no puede ser tratado como residuo doméstico habitual, sino debe ser entregado en un punto de recogida para el reciclado de aparatos eléctricos y electrónicos.

Con su contribución para el desguace correcto de este producto, protegerá el medio ambiente y la salud de sus prójimos. Con un desguace erróneo, se pone en riesgo el medio ambiente y la salud.

Otras informaciones sobre el reciclado de este producto las obtendrá de su ayuntamiento, recogida de basura o en el comercio donde haya adquirido el producto. Esta norma es válida únicamente para los estados miembros de la UE.

ILUSTRACIONES

Las ilustraciones están agrupas en las páginas iniciales del manual.



ÍNDICE GENERAL

El índice general de este manual se proporciona en la página "ES-1".

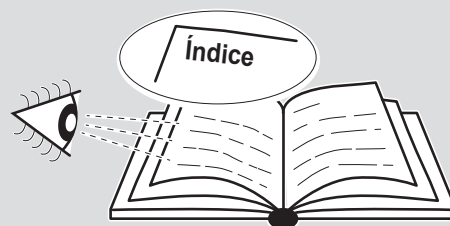

0 - ADVERTENCIAS

0.1 - INFORMACIONES GENERALES

En primer lugar, deseamos darle las gracias por haber elegido uno de nuestros aparatos. Documento reservado en conformidad con la ley con prohibición de reproducción y transmisión a terceros sin autorización explícita del fabricante.

El aparato puede ser actualizado y, por lo tanto, presentar detalles diferentes a los ilustrados, sin constituir, por ello, perjuicio para los textos contenidos en este manual.

0.2 - SIMBOLOGÍA

Los pictogramas presentes en este capítulo permiten suministrar rápidamente y de manera unívoca informaciones necesarias para la correcta utilización de la máquina en condiciones de seguridad.

0.2.1 - Pictogramas informativos



Servicio

Indica situaciones en las cuales se debe informar al SERVICE empresarial interno: **SERVICIO ASISTENCIA TÉCNICA A CLIENTES.**



Índice

los párrafos precedidos por este símbolo, contienen informaciones y prescripciones muy importantes, particularmente por lo que respecta a la seguridad.

La falta de observación de los mismos puede comportar:

- peligro para la incolumidad de los operadores
- pérdida de la garantía de contrato
- declinación de las responsabilidades de la empresa constructora.



Mano levantada

Indica acciones que no se deben hacer en absoluto.



TENSIÓN ELÉCTRICA PELIGROSA

Señala al personal interesado que la operación descrita presenta, si no es realizada respetando las normativas de seguridad, el riesgo de sufrir un choque eléctrico.



PELIGRO GENÉRICO

Señala al personal implicado que, si la operación descrita no se realiza respetando las normas de seguridad, existe el riesgo de sufrir daños físicos.



PELIGRO DE FUERTE CALOR

Señala al personal implicado que, si la operación descrita no se realiza respetando las normas de seguridad, existe el riesgo de sufrir quemaduras a causa del contacto con componentes a temperatura elevada.



ATENCIÓN

Indica que el personal de asistencia debe manejar el aparato ateniéndose al manual de instalación.

0.3 - ADVERTENCIAS GENERALES

CUANDO SE UTILIZAN APARATOS ELÉCTRICOS, PARA REDUCIR EL RIESGO DE INCENDIO, DE DESCARGAS ELÉCTRICAS Y DE PROVOCAR DAÑOS A PERSONAS, ES NECESARIO TOMAR SIEMPRE LAS MEDIDAS DE SEGURIDAD ADECUADAS Y TENER EN CUENTA LOS SIGUIENTES CONSEJOS:



- 1. Documento reservado según la ley con prohibición de reproducción o transmisión a terceros sin la expresa autorización de la empresa OLIMPIA SPLENDID.**

Las máquinas pueden ser actualizadas y por lo tanto presentar detalles distintos respecto a aquellos representados, sin constituir por ello, perjuicio para los textos contenidos en el presente manual.



- 2. Leer atentamente el presente manual antes de realizar cualquier tipo de operación (instalación, mantenimiento, uso) y abstenerse escrupulosamente a todo lo que se encuentra descrito en cada uno de los capítulos.**



- 3. Dé a conocer las presentes instrucciones a todo el personal que participe en el transporte y la instalación de la máquina.**

- 4. Después de haber removido el embalaje, asegúrese de que el aparato esté intacto; los elementos del embalaje no se deben dejar al alcance de los niños en cuanto potenciales fuentes de peligro.**

- 5. LA EMPRESA CONSTRUCTORA NO ASUME NINGUNA RESPONSABILIDAD POR DAÑOS EN PERSONAS O COSAS QUE DERIVEN DE LA FALTA DE OBSERVACIÓN DE LAS NORMAS CONTENIDAS EN EL PRESENTE MANUAL.**

- 6. La empresa constructora se reserva el derecho de aportar modificaciones en cualquier momento en los propios modelos, manteniendo, sin embargo, las características esenciales descritas en el presente manual.**

7. Si las instalaciones son llevadas a cabo sin respetar las advertencias indicadas en el presente manual y la utilización no observa los límites de temperatura prescritos decae automáticamente la garantía.
Durante la instalación de la unidad, es necesario garantizar que no se pueda acceder a la zona trasera del aparato.
8. Durante el montaje, y en cada operación de mantenimiento, es necesario observar las precauciones citadas en el presente manual, y en las etiquetas colocadas en el interior de los equipos, así como adoptar todo tipo de precaución sugerida por el sentido común y por las Normativas de Seguridad vigentes en el lugar de instalación.



9. En caso de sustitución de componentes utilizar exclusivamente repuestos originales OLIMPIA SPLENDID.



10. No desconecte el suministro eléctrico durante el funcionamiento. Riesgo de incendio o choque eléctrico.



11. Antes de conectar eléctricamente el aparato, asegúrese de que los datos de la placa correspondan con los datos de la red de distribución eléctrica. La toma de corriente se debe equipar con una conexión a tierra.

12. Instale el aparato según las instrucciones del constructor. Una instalación incorrecta puede causar daños a personas, animales o bienes, hacia los cuales el constructor no puede considerarse responsable.

13. La instalación del enchufe se debe realizar por personal profesionalmente cualificado, el cual se asegurará de que la sección de los cables de la toma sea adecuada para la potencia absorbida por el aparato. En general, no se aconseja utilizar adaptadores y/o alargadores; si su uso se hace indispensable, deben ser conformes a las normas de seguridad vigentes y su capacidad de corriente (A) no debe ser inferior a la capacidad máxima del aparato.



14. No utilice el aparato:
 - con las manos mojadas o húmedas;
 - descalzo.



15. No tire el cable de alimentación o el aparato para desconectar el suministro eléctrico.



16. No maneje el suministro eléctrico con las manos mojadas.

17. No tuerza excesivamente, enrolle, tire o dañe el cable de alimentación.

18. No obstruya de manera alguna las rejillas de entrada de aire y las rejillas de salida.



19. No inserte objetos extraños en las rejillas de entrada y salida del aire en cuanto existe el riesgo de choque eléctrico, incendio o daños al aparato.

20. En el caso de fugas de agua, posicione el interruptor general del sistema en “apagado” y cierre los grifos del agua.
Llame, de inmediato, al Servicio Técnico de Asistencia de OLIMPIA SPLENDID, o a personal profesionalmente calificado y no intervenga personalmente sobre el aparato.

21. El desmontaje, la reparación o la reconversión por parte de una persona no autorizada podría causar daños graves y anulará la garantía del fabricante.



22. No utilice el aparato en el caso de avería o mal funcionamiento, si el suministro eléctrico está dañado, o si se ha caído el aparato o si está dañado en cualquier modo. Apague el aparato, desconecte el suministro eléctrico y hágalo controlar por personal profesionalmente calificado.

23. No desmonte ni modifique el aparato.

24. Reparar el aparato por sí mismo es extremadamente peligroso.

25. Una temperatura demasiado baja o alta, según el modo de funcionamiento, es peligrosa para la salud y constituye un inútil desperdicio de energía. Evite el contacto directo con el flujo de aire durante periodo prolongado. Evite que la habitación se quede cerrada durante mucho tiempo. Periódicamente, abra las ventanas para asegurar el correcto cambio del aire.

26. Se prohíbe cualquiera operación de limpieza antes de haber desconectado el aparato de la red de suministro eléctrico posicionando el interruptor general del sistema en “apagado”.



27. Se prohíbe modificar los dispositivos de seguridad sin la autorización y las indicaciones del constructor del aparato.



28. Se prohíbe caminar sobre el aparato y/o poner cualquier tipo de objeto sobre el mismo.



29. El aparato puede alcanzar temperaturas, en los componentes externos, superiores a los 70°C.
PRESTE MUCHA ATENCIÓN AL CONTACTO, PELIGRO DE QUEMADURAS.



30. Los ventiladores/ventiladores de OLIMPIA SPLENDID cumplen con las Directivas Europeas:

- Directiva de Baja Tensión 2014/35/EU
- Directiva de compatibilidad electromagnética 2014/30/EU.
- Directiva RoHS 2011/65/CE.

En cualquier caso, dado que están incorporados dentro de un sistema, la conformidad de los ventiladores/ventiladores en una específica instalación se deberá verificar y garantizar por el instalador en cumplimiento con las leyes y reglas aplicables.

0.4 - USO PREVISTO

- Estos aparatos se han realizados para la climatización y/o el calentamiento de las habitaciones y se deberán utilizar solo para este uso en compatibilidad con sus características de rendimiento.
- Este aparato sólo se destina para un uso doméstico o similares.
- Un uso inadecuado del aparato con posibles daños causados a personas, bienes o animales eximen OLIMPIA SPLENDID de toda responsabilidad.

1 - DESCRIPCIÓN DEL APARATO (Fig.1)

Los ventilradores/ventiloconvectores de la gama están divididos en dos tipos con base SL y SLR, cada una de las cuales se realiza con diferentes rendimientos y dimensiones.

SL ventiloconvector, adecuado para instalaciones horizontales o verticales.

SLR ventilradiator con panel radiante, adecuado para instalaciones verticales.

1. **Estructura portante**
de lámina de acero galvanizado de alta resistencia.
2. **Batería de intercambio térmico**
de tubos de cobre y orejetas de paquete de aluminio. Conectores roscados tipo eurokonus 3/4, conformes a las nuevas exigencias de estandarización comunitarias.
La batería se equipa con un sensor para la detección de la temperatura del agua.
3. **Cuadro electrónico de control**
4. **Grupo de ventilación**
incluye el ventilador tangencial de material sintético de aletas escalonadas (muy silencioso) montado en soportes antivibrantes de EPDM, balanceado estáticamente y dinámicamente, enchavetado directamente en el eje del motor.
5. **Motor eléctrico sin escobillas DC de bajo consumo**
de paquete resinado montado sobre soportes antivibrantes de EPDM.
6. **Flap de desviación de entrega de aire**
7. **Depósito de recogida de condensación para instalación vertical**
de ABS, fácil de desmontar para operaciones de limpieza.
8. **Panel radiante**
de alta eficiencia conectado a la batería de agua caliente (versión **SLR**).
El grupo hidráulico se equipa con una válvula calostat que impide la entrada de agua fría en el panel.
9. **Cobertura frontal desmontable**
10. **Interfaz de usuario con mando táctil visualización de los parámetros de control**

1.1 - DIMENSIONES (Fig.A)

A

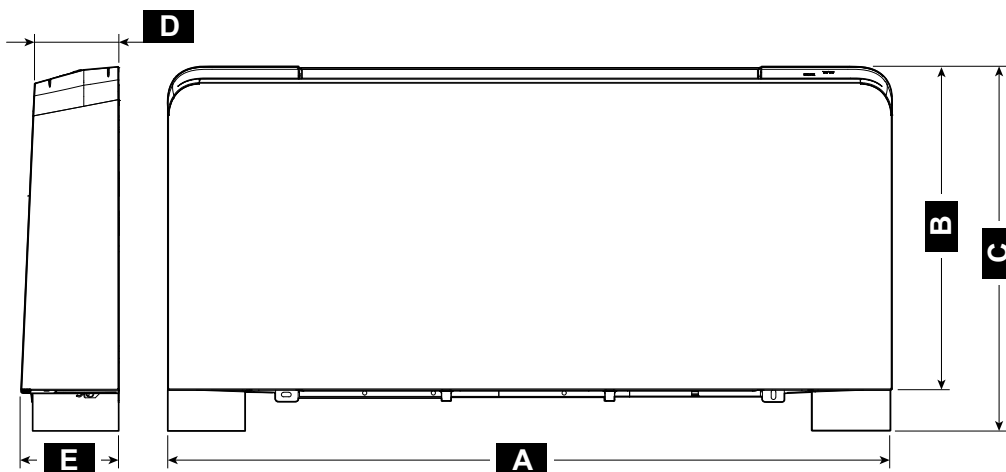

SL / SLR	200	400	600	800	1000	1100-1400	1600
A (mm)	695	895	1095	1295	1495	1345	1415
B (mm)	599	599	599	599	599	599	599
C (mm)	679	679	679	679	679	719	719
D (mm)	129	129	129	129	129	179	179
E (mm)	150	150	150	150	150	200	200

B

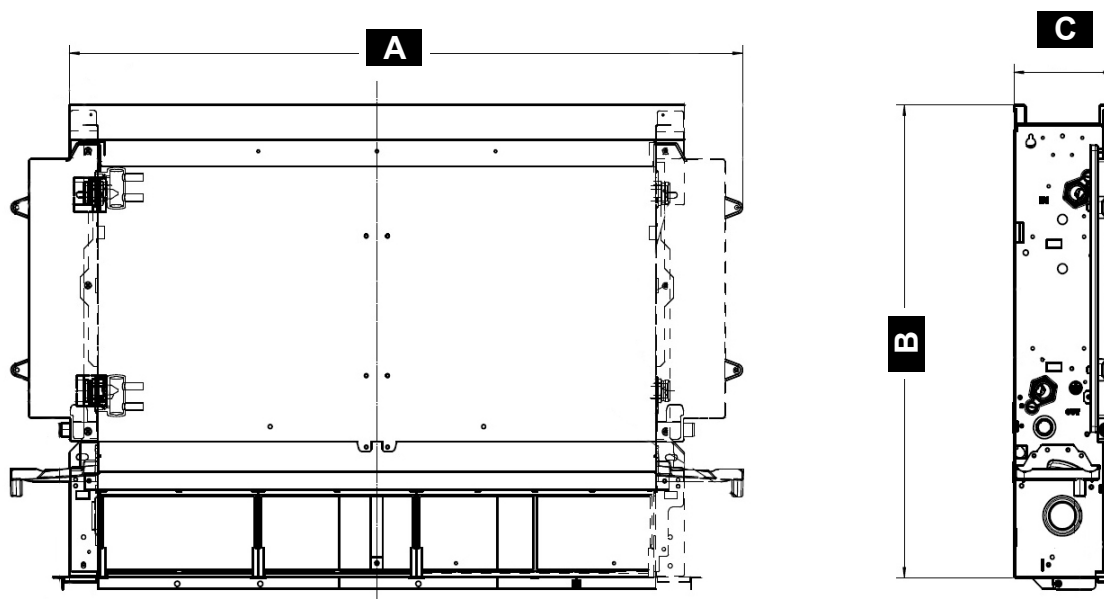

		200	400	600	800	1000	1100-1400	1600
A	mm	525	725	925	1125	1325	1110	1180
B	mm	576	576	576	576	576	599	599
C	mm	126	126	126	126	126	198	198
Peso neto SLIR	kg	9	12	15	18	21	20	21
Peso neto SLI	kg	7	9,5	11	14	17	18	19,5

ESPAÑOL

2 - INSTALACIÓN

2.1 - POSICIONAMIENTO DE LA UNIDAD

Evite la instalación de la unidad en proximidad de:

- posiciones sujetas a la exposición directa de los rayos del sol;
- en proximidad de fuentes de calor;
- en ambientes húmedos y zonas con probable contacto con el agua;
- en ambientes con vapores de aceite



ADVERTENCIA

El incumplimiento de las normas indicadas, que puede causar mal funcionamiento de los equipos, eximen la empresa OLIMPIA SPLENDID de todas formas de garantía y de posibles daños causados a personas, animales o bienes.

Asegúrese de que:

- a. La pared en la cual se quiere instalar la unidad tenga una estructura y capacidad adecuadas;
- b. Tubos o líneas eléctricas no pasen en la zona de la pared interesada;
- c. La pared interesada sea perfectamente plana;
- d. Esté presente un área libre de obstáculos que podrían comprometer la circulación del aire de entrada y salida;
- e. La pared de instalación sea posiblemente una pared de perímetro externo para permitir la descarga de la condensación al exterior, en el caso de que no sea posible instalar una línea adecuada de descarga de la condensación.
- f. En el caso de instalación alta, el flujo de aire no esté dirigido directamente hacia las personas.
- g. El aparato se debe instalar en una posición que permita un mantenimiento ordinario y extraordinario fácil, amén el acceso a las válvulas de escape del aire, alcanzables de la rejilla superior en el lado de las conexiones.

2.2 - MODO DE INSTALACIÓN

Las descripciones abajo de las diferentes fases de montaje y los diseños correspondientes se refieren a una versión de la máquina con conexiones a la izquierda.

Las descripciones para las operaciones de montaje de las máquinas con conexiones a la derecha son las mismas. Sólo las imágenes se deben considerar como representadas de manera especular.

2.3 - ABERTURA DE LA UNIDAD

2.3.a - Modelos con flap (Fig.3)

- a. Rote delicadamente el flap de salida de aire 90°.
- b. Destornille los 4 tornillos de fijación remarcadas en la figura.
- c. Haga bascular ligeramente la parte frontal, entonces levántela.
- d. Desconecte el conector pantalla-placa de mando.

2.4 - INSTALACIÓN DE PARED O PAVIMENTO VERTICAL

En el caso de montaje de pavimento con los soportes, refiérase a las instrucciones suministradas con el kit específico para su montaje.

- a. Utilice la plantilla presente en el embalaje (que cortar a lo largo de las líneas indicadas), y marcar en la pared la posición de los dos soportes de fijación (fig. 4).
- b. Perfore con una broca adecuada e inserte los tarugos (T), 2 para cada soporte (fig. 4).
- c. Fije los dos soportes (S) (fig. 5). No apriete excesivamente los tornillos, así que se pueda ajustar los soportes con un nivel de burbuja (fig. 6).

- d. Bloquee definitivamente los dos soportes (S) apretando completamente los cuatro tornillos.
- e. Verifique la estabilidad moviendo manualmente los soportes hacia la derecha y la izquierda, alto y bajo.
- f. Monte la unidad, verificando el correcto acoplamiento en los soportes y su estabilidad (fig. 7).
- g. Para configurar la parte electrónica, refiérase al párrafo “2.14 Configuración”.

2.5 - INSTALACIÓN DE TECHO HORIZONTAL (sólo para versiones sin radiante)

- a. Utilice la plantilla y marcar en el techo la posición de los dos soportes de fijación y de los dos tornillos traseros.
- b. Perfore con una broca adecuada e inserte los tarugos (T), 2 para cada soporte (fig. 8).
- c. Fije los dos soportes (S) (fig. 8). No apriete excesivamente los tornillos.
- d. Inserte la máquina en los dos soportes, manteniéndola en posición y entonces fije los dos tornillos (V) en los tarugos traseros, uno para cada lado (fig. 8).
- e. Se recomienda conferir una inclinación adecuada a la unidad hacia el tubo de drenaje para facilitar la salida del agua (fig. 8).
- f. Apriete definitivamente todos los 6 tornillos de fijación.
- g. Para configurar la parte electrónica, refiérase al párrafo “2.14 Configuración”.



Para este tipo de instalación, los kit de la bandeja horizontal de recogida de condensación están disponibles como accesorios.

2.6 - CONEXIONES HIDRÁULICAS

2.6.a - Diámetro de los tubos

El diámetro interno mínimo que se debe respetar para los tubos de las conexiones hidráulicas varia según el modelo:

SLR/SL 200	ø12 mm	SLR/SL 1000	ø20 mm
SLR/SL 400	ø14 mm	SLR/SL 1100	ø20 mm
SLR/SL 600	ø16 mm	SLR/SL 1400	ø20 mm
SLR/SL 800	ø18 mm	SLR/SL 1600	ø20 mm

2.6.b - Conexiones

La elección y la dimensión de las líneas hidráulicas es a cargo del diseñador, el cual deberá trabajar según las normas de buena práctica y de las leyes vigentes.

Para realizar las conexiones (fig.9):

- a. Posicione las líneas hidráulicas.
- b. Apriete las conexiones utilizando el método “llave contra llave”.
- c. Verifique la posible fuga de líquido.
- d. Cubra las conexiones con material aislante.



- **Las líneas hidráulicas y las juntas se deben aislar térmicamente.**
- **Evite aislamientos parciales de los tubos.**
- **Evite apretar demasiado para no dañar el aislamiento.**



Para la estanqueidad de las conexiones roscadas, utilice cáñamo y pasta verde; el uso de cinta de teflón es aconsejado en presencia de líquido anticongelante en el circuito hidráulico.

2.7 - DESCARGA DE LA CONDENSACIÓN

La red de descarga de la condensación se debe dimensionar oportunamente (diámetro interno del tubo mínimo 16 mm) y el tubo se debe posicionar para que se mantenga siempre una determinada pendiente a lo largo del camino, nunca inferior al 1%. El tubo de descarga se conecta directamente a uno de los dos envases de descarga, posicionado abajo en el hombro lateral, por debajo de las conexiones hidráulicas en función del tipo de instalación de pared alta o consola.

- Si es posible, haga que el líquido de condensación fluya directamente a una cuneta o en un desagüe de "aguas blancas".
- En caso de drenaje en el sistema de alcantarillado, se aconseja crear un sifón para evitar la percepción de malos olores hacia las habitaciones. La curva del sifón debe ser más baja que la cubeta de recogida de condensación.
- Si es necesario drenar el agua de condensación en el interior de un recipiente, éste debe permanecer abierto a la atmósfera y la tubería no debe sumergirse en agua, evitando problemas de adhesividad y contrapresiones que dificulten la libre salida.
- Si se debe superar una diferencia de nivel que dificultaría la salida de la condensación, es necesario instalar una bomba (kit de accesorios).
En cualquier caso, consulte las instrucciones específicas del kit de bomba de eliminación de condensación.



Sigue siendo oportuno, al final de la instalación, comprobar la correcta salida del líquido de condensación vertiendo agua en el depósito de recogida muy lentamente (aproximadamente 1/2 l de agua durante aproximadamente 5-10 minutos).

2.7.a - Montaje del dispositivo de drenaje de agua condensada en versión vertical (fig.10)

- Conecte un tubo (16) para la salida de líquido al conector de drenaje (15) del depósito de recogida de condensación.
- Bloquearlo adecuadamente.
- Compruebe que la extensión del borde de goteo (17) esté presente e instalada correctamente (solo para los modelos SLR/SL 200-400-600-800-1000).

2.7.b - Montaje del dispositivo de drenaje de agua condensada en versión horizontal (fig.11)

Para el montaje del depósito horizontal en las versiones **SL** (non radiante), refiérase a las instrucciones contenidas en el kit opcional correspondiente.

- Corte, por debajo del flanco correspondiente a la salida del tubo de descarga de la condensación, la zona precortada (18).
- Vuelva a posicionar el flanco.



- ***Asegúrese de que la máquina esté instalada perfectamente nivelada, o con una ligera inclinación hacia el desagüe de la condensación;***
- ***Aislar bien los tubos de suministro y retorno hasta la entrada de la máquina, así que se impidan goteos de condensación fuera del depósito de recogida;***
- ***Aislar el tubo de descarga de la condensación a lo largo de toda su extensión.***

2.8 - ROTACIÓN DE LAS CONEXIONES

Las operaciones descritas, y las imágenes correspondientes, se refieren a una máquina con conexiones a la izquierda que necesita la rotación de las conexiones en el lado derecho. En el caso de que se tenga a disposición una máquina con conexión a la derecha con necesidad de rotación hacia la izquierda, la secuencia de las operaciones es la misma, pero las imágenes deben considerarse especulares.

Para la conexión de los componentes eléctricos, es necesario utilizar el kit opcional específico.

2.8.a - Desmontaje del panel con serpentín (fig.12-13)

- Quite los filtros de aire (19) en el lado inferior;
- Destornille los tornillos de fijación del panel frontal (9) y desmontarlo quitándolo desde los ganchos superiores;
- Quite el aislante superior de la batería (12);
- Destornille el colector del ingreso superior (23)
- Destornille el colector inferior de la salida (24);
- Extraiga el panel con serpentín (25).

2.8.b - Desmontaje del panel radiante (sólo para SLR) (fig.14)

- a. Desmunte todos los grupos colectores (26).

2.8.c - Desmontaje del cuadro eléctrico (fig.15)

- a. Desmunte el cuadro eléctrico (26) destornillando los respectivos tornillos.
- b. Vuelva a ensamblar el cuadro eléctrico (26) en el lado opuesto del aparato a través de los tornillos correspondientes (26a).
- c. Desmunte la bandeja de recogida de condensación (7).
- d. Vuelva a montarla en el lado opuesto con los respectivos tornillos de fijación (7a).

2.8.d - Desmontaje del intercambiador (fig.16-17)

- a. Destornille los cuatro tornillos (27a) que fijan el intercambiador;
- b. Quite el intercambiador (27);
- c. Quite la extensión del borde de goteo (17) del depósito central (para los modelos SLR/SL 200-400-600-800-1000);
- d. En el lado opuesto, quite la tapa (17a) en el agujero de desagüe de la condensación;
- e. Destornille el tornillo (27b) de fijación del depósito de recogida de la condensación central, traer el depósito en el lado opuesto de manera que de la estructura salga el casquillo de conexión para la extensión del borde de goteo y entonces bloquear el depósito con el tornillo (27b) anteriormente desmontado (sólo para los modelos SLR/SL 200-400-600-800-1000);
- f. Vuelva a insertar la extensión del borde de goteo (17) (para los modelos SLR/SL 200-400-600-800-1000) y en el lado opuesto la tapa (17a) (para los modelos SLR/SL 1100-1400-1600);
- g. Abra los agujeros hexagonales precortados en el aislante lateral derecho y cierre con aislante los agujeros hexagonales en el hombro izquierdo;
- h. Rote el intercambiador (27) trayendo las conexiones en el lado opuesto y vuelva a insertarlo en la máquina;
- i. Enrosque todos los tornillos de fijación (27a) del intercambiador inferior.



Una vez completadas todas las operaciones descritas, vuelva a montar todos los componentes desmontados anteriormente siguiendo las operaciones de desmontaje en sentido contrario.

2.9 - LLENADO DEL SISTEMA

Durante el arranque del sistema, asegúrese de que el tenedor en el grupo hidráulico esté abierto. En el caso de ausencia de suministro eléctrico y si la válvula térmica ya haya sido alimentada anteriormente, será necesario utilizar la capucha específica para presionar le obturador de la válvula para abrirla.

2.10 -EVACUACIÓN DEL AIRE DURANTE EL LLENADO DEL SISTEMA

- a. Abra todos los dispositivos de interceptación del sistema (manuales u automáticos);
- b. Empiece el llenado abriendo lentamente el grifo de carga de agua en el sistema;
- c. **Para los modelos SL** instalados en posición vertical, trabaje utilizando un destornillador en el escape de la batería posicionado más arriba (28) (fig.18)
Para los modelos SLR con panel radiante, trabaje utilizando un destornillador tanto en el escape lateral de la batería como en el escape manual del panel radiante (29) (fig.18-19).
- d. Cuando empiece a salir agua de las válvulas de escape del aparato, cerrarlas y continuar con la carga hasta el valor nominal previsto para el sistema.



Verifique la estanqueidad de las juntas.

Se aconseja repetir esta operación después de que el aparato ha funcionado durante algunas horas y controlar periódicamente la presión del sistema.

2.11 - CONEXIÓN ELÉCTRICA

 **Antes de realizar cualquier conexión eléctrica, asegúrese de que el suministro eléctrico esté desconectado de las unidades y de que los sistema a los cuales debe conectarse el equipo cumplan con las normas vigentes.**

En el caso de que se desee proceder con la instalación sin enchufe, proceda tal como se describe abajo:

- Utilice un cable con sección mínima 3G 0,75
- Utilice el cable de tierra más largo de al menos 20 mm con respecto a los cables activos.
- Conecte los cables de la conexión a tierra al terminal correspondiente.
- Tire los cables para asegurarse de que sean correctamente conectados, entonces párelos con la brida para cables específica.

Para el dimensionamiento correcto de las protecciones, refiérase al voltaje y al consumo de corriente indicados en la placa colocada en la unidad.



La conexión del aparato DEBE respetar las normas europeas y nacionales y DEBE protegerse por un interruptor diferencial de 30 mA.



La conexión a la red eléctrica se puede realizar con conexión fija o con enchufe móvil y DEBE equiparse con un interruptor omnipolar conforme a las normas CEI EN vigentes, con apertura de los contactos de al menos 3mm (mejor si está equipado con fusibles).



La correcta conexión al sistema de tierra es indispensable para garantizar la seguridad del aparato.

Leyenda esquema eléctrico (fig.20)

H2	Sonda temperatura del agua
AIR	Sonda temperatura del aire
M1	Motor del ventilador
M2	Motor
Y1	Válvula solenoide del agua 230V-50Hz, máx 10W
F1	Fusible
L	Línea
X6	Contacto de seguridad de la rejilla (no utilizado)

N	Neutro
S2	Contacto presencia
A	Entrada contacto presencia o línea Modbus (Amarillo)
B	Entrada contacto presencia o línea Modbus (Naranja)
D1	Pantalla de visualización
CR	Comando remoto

2.11.a - Configuración

La placa electrónica se debe configurar según el tipo de instalación y según particulares preferencias de funcionamiento de la máquina.

Los tres selectores J1, J2 y J3 indicados en la fig. 20 se deben configurar tal como se describe en la página sucesiva:

- J1.** ON: en modo nocturno, el calentamiento funciona en modo sólo irradiación y convección natural, sin ventilación; En todos los otros casos de calentamiento, la ventilación se apaga aproximadamente 1°C antes de alcanzar la temperatura deseada y continua en modo sólo irradiación y convección natural hasta la temperatura configurada.
- J1.** OFF: para aparatos sin panel radiante: el calentamiento siempre ocurre por convección forzada, con ventilación activa en modo nocturno también (a velocidad reducida).
- J2.** ON: en modo enfriamiento, el ventilador se queda alimentado también una vez alcanzada la temperatura ambiente deseada.
- J2.** OFF: en modo enfriamiento, el ventilador se desactiva al alcanzar la temperatura configurada.

J3. ON: para aparatos que se deben instalar en sistemas de 2 tubos: la placa es configurada para la gestión de una sola válvula de agua para el funcionamiento de verano (enfriamiento) e invernal (calentamiento).

J3. OFF: para aparatos que se deben instalar en sistemas de 4 tubos: la placa es configurada para la gestión de dos válvulas de agua, para el funcionamiento de verano (enfriamiento) y una para el funcionamiento para (calentamiento).

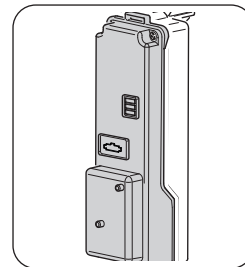

Los tres selectores se pueden posicionar en todas las combinaciones posibles en cuanto las respectivas funciones son independientes la una de la otra.

A cada arranque, la pantalla visualiza durante 5 segundos la codificación correspondiente a la configuración de los selectores internos:

D1	C0	C1	C2	C3	C4	C5	C6	C7
J1	OFF	OFF	OFF	OFF	ON	ON	ON	ON
J2	OFF	OFF	ON	ON	OFF	OFF	ON	ON
J3	OFF	ON	OFF	ON	OFF	ON	OFF	ON

2.11.b - Entrada contacto presencia

A los terminales "A" y "B", de la caja de terminales interna, (fig. 20) es posible conectar el contacto libre, no con tensión, de un posible sensor de presencia (no suministrado) al cierre del cual el aparato se desactiva (el modo de espera es el ajuste de fábrica).

Es posible, en fábrica o a través de un centro de asistencia autorizado bajo petición anterior del cliente, cambiar esta función de manera que, al cierre del contacto, aumenta (en enfriamiento) o disminuye (en calentamiento) automáticamente la temperatura ambiente seleccionada en un valor específico "Función Economy".



No es posible conectar la entrada en paralelo a la entrada de las otras placas electrónicas; utilice contactos separados.

Para la conexión al sensor de presencia, es necesario utilizar el cable de doble aislamiento con sección mínima 2x0,5 mm² y longitud máxima de 20 m.

Mantenga esta conexión separada de la línea de suministro eléctrico del aparato.

2.12 - CONEXIÓN CON MANDO REMOTO DE CABLE B0736 O MODBUS DE TERCEROS

- Conecta los cables que vienen de la conexión "A B" del mando B0736 con los respectivos cables en el mamut conectado a la tapa del cuadro, teniendo cuidado de respetar las polaridades, cable amarillo "A" y cable naranja "B", conectando la unidad más alejada con la resistencia de 120 Ohm, suministrada con el aparato.
- Habilite la configuración Remoto (párrafo "2.14", parámetro "CF" configuración).
- Todos los mandos "⊕ ⊖ ⚙ ⚙" se deshabilitan y en la pantalla aparece el mensaje "rE" cada vez que se activen.
- El indicador "⚙" visualiza el modo de funcionamiento elegido y los indicadores "⚙", "A", "⚙" y "☾" y las velocidades de ventilación configuradas.
- Con respecto a las funcionalidades y configuraciones, véase a las instrucciones del mando B0736.

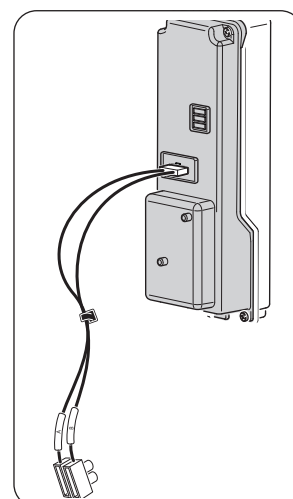

2.12.a - Montaje y conexiones para modelos con consola y encastro

Una vez completadas las operaciones de conexión y posible configuración, proceder a cerrar el cuadro eléctrico a través de los tornillos quitados anteriormente.

Vuelva a posicionar el panel anterior teniendo cuidado de conectar el conector de la pantalla. Fije el panel anterior a través de los tornillos, entonces alimente la máquina.



- **Cuando la unidad es configurada para la gestión desde remoto, el mando a distancia es deshabilitado.**
- **No es posible controlar el flap desde el mando remoto.**
- **En este modo, la sonda del aire instalada a bordo del ventilconvector es ignorada.**





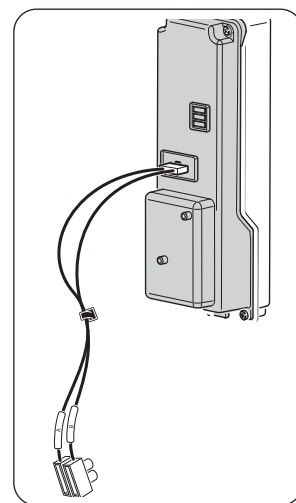







2.13 -CONEXIÓN CON SIOS CONTROL

- Conecta los cables provenientes de la conexión “A B” de SIOS CONTROL con los relativos cables en el mamut conectado a la tapa del cuadro, teniendo cuidado de respetar las polaridades, conectando la unidad más alejada con la resistencia de 120 Ohm, suministrada con el aparato.
- Habilite la configuración Autónomo (párrafo “2.14”, parámetro “CF” configuración).
- Configure el tipo de protocolo ASCII si SIOS CONTROL prevé B0863 o RTU si SIOS CONTROL no prevé B0863 (párrafo “2.14”, parámetro “bU” configuración).
- Configure la dirección, cada aparato debe tener una dirección diferente de todas las otras unidades conectadas en el mismo BUS (párrafo “2.14”, parámetro “Ad” configuración).
- Con respecto al montaje de las conexiones, proceda siguiendo las indicaciones descritas en los párrafos precedentes.



2.14 -CONFIGURACIÓN DEL SOFTWARE DEL TABLERO

Trabaje como sigue:

- Conecte el suministro eléctrico y entonces asegúrese de que el mismo esté en un cualquier modo, excepto stand-by.
- En el panel de mandos, presione contemporáneamente la tecla “” (T2) y “” (T1) durante al menos 5 segundos, hasta la emisión de una señal acústica.
- La pantalla muestra la referencia al parámetro
- Moverse con las teclas “” o “” (T1) hasta que se seleccione el parámetro deseado
- Presione las teclas “” o “” (T1) para navegar la lista de los parámetros: CF -> bU -> Ad -> Fa -> Po -> co -> CF -> ...
- Presione la tecla “” (T2) para acceder al valor
- Suelte y presione la tecla “” (T2) durante más de 3 segundos para modificar el valor (Pantalla parpadeante)
- Presione las teclas “” o “” (T1) para navegar los valores posibles de los parámetros
- Presione la tecla “” (T3) para confirmar el valor
- Presione la tecla “” (T3) para salir de la configuración o espere 20 segundos.



Desactivar y reactivar el voltaje de alimentación del sistema para iniciar la unidad en la nueva configuración.

ID	Nombre	Descripción	Valores permitidos
CF	Configuración	Configurar el tipo de gestión	AU : Autónomo rE : Remoto
bU	Protocolo Bus	Permite configurar el tipo de bus utilizado	AS : ASCII rt : RTU
Ad	Dirección Unidad	Permite ajustar/modificar la dirección de la unidad (escriba el valore en hexadecimal)	00 -> FF (255)
Fa	Tipo de Fancoil	Permite seleccionar el tipo de ventilconvector	_0: Con flap (200-1000) _1: Con flap (1100-1600) _2: Sin flap (200-1000)
Po	Posición de instalación	Permite seleccionar donde está instalado el ventilconvector	uP : montaje de techo dO : montaje de pavimento
co	Compensación de la temperatura ambiente	Permite elegir el valor de compensación que se desea utilizar	-5 : 5

bU – Protocolo BUS:

Modicon Modbus” tipo ASCII	Modicon Modbus tipo RTU
Baudrate = 9600	Baudrate = 9600
data bits = 7	data bits = 8
stop bit = 1	stop bit = 1
paridad = si	paridad = no

Ad - Dirección Unidad:

En el caso de que sea necesario, es posible modificar la dirección de la unidad. El valor se debe escribir en hexadecimal.

La tabla abajo indica la conversión de los números de decimal a hexadecimal sólo del los primeros 80 números, para los números sucesivos, referirse a las específicas tablas consultables en el web.

Decimal	Hexadecimal
1	01
2	02
3	03
4	04
5	05
6	06
7	07
8	08
9	09
10	0A
11	0B
12	0C

Decimal	Hexadecimal
13	0D
14	0E
15	0F
16	10
17	11
18	12
19	13
20	14
21	15
22	16
23	17
24	18

Decimal	Hexadecimal
25	19
26	1A
27	1B
28	1C
29	1D
30	1E
31	1F
32	20
33	21
34	22
35	23
36	24
37	25
38	26
39	27
40	28
41	29
42	2A
43	2B
44	2C
45	2D
46	2E
47	2F
48	30
49	31
50	32
51	33
52	34

Decimal	Hexadecimal
53	35
54	36
55	37
56	38
57	39
58	3A
59	3B
60	3C
61	3D
62	3E
63	3F
64	40
65	41
66	42
67	43
68	44
69	45
70	46
71	47
72	48
73	49
74	4A
75	4B
76	4C
77	4D
78	4E
79	4F
80	50

Co – compensación de temperaturas:

En el caso de que la particular instalación de la unidad lo requiere, es posible añadir una compensación en la lectura de la temperatura ambiente de -5°C a +5°C activa en cualquier modo, excepto el modo automático.



Si la unidad es configurada para el techo, la unidad tiene por defecto una compensación de -3°C, modificable por el instalador.

3 - USO DEL APARATO

3.1 - SÍMBOLOS Y TECLAS DEL PANEL DE MANDOS (Fig.B)

- **T1:** Selector temperatura ambiente (15°C-30°C)
- **T2:** Tecla ON/Stand-by y selección funcionamiento del ventilador
- **T3:** Tecla selección del modo enfriamiento/calentamiento/ventilación
- **D1:** Pantalla de visualización
- **A1:** Indicador del funcionamiento nocturno
- **A2:** Indicador del funcionamiento silencioso / velocidad mínima
- **A3:** Indicador del funcionamiento automático
- **A4:** Indicador del funcionamiento máxima velocidad
- **A5:** Indicador del funcionamiento en modo enfriamiento/calentamiento

El mando pone completamente autónomo el ajuste de la temperatura ambiente a través de los programas AUTO, SILENCIOSO, NOCTURNO y MÁX gracias a una sonda posicionada en la parte inferior del ventilador/ventilconvector y garantiza una seguridad anticongelante también cuando está en modo stand-by.

3.2 - SÍMBOLOS Y TECLAS DEL MANDO A DISTANCIA (Fig.B)

- **B1:** ON/Standby
- **B2:** Selección del modo operativo (enfriamiento => ventilación => calentamiento)
- **B3:** Selección posición del flap (sólo modelos con Flap)
- **B4:** Aumento temperatura
- **B5:** Reducción temperatura
- **B6:** Selección velocidad del ventilador (velocidad máx => velocidad med => velocidad mín => auto....)
- **B7:** LED
- **B8:** Configuración arranque programado de la unidad
- **B9:** Configuración apagado programado de la unidad
- **B10:** Confirmación/anulación del arranque/apagado programados de la unidad
- **B11:** Selección del modo Night (on/off)
- **1:** Configuración de la temperatura
- **2:** Configuración del retraso
- **3:** Apagado programado
- **4:** Transmisión del mando
- **5:** Modo Auto fan
- **6:** Velocidad ventilador/ Modo ventilador
- **7:** Modo nocturno
- **8:** Arranque programado
- **9:** Modo swing activo
- **10:** Modo calentamiento activo
- **11:** Modo enfriamiento activo

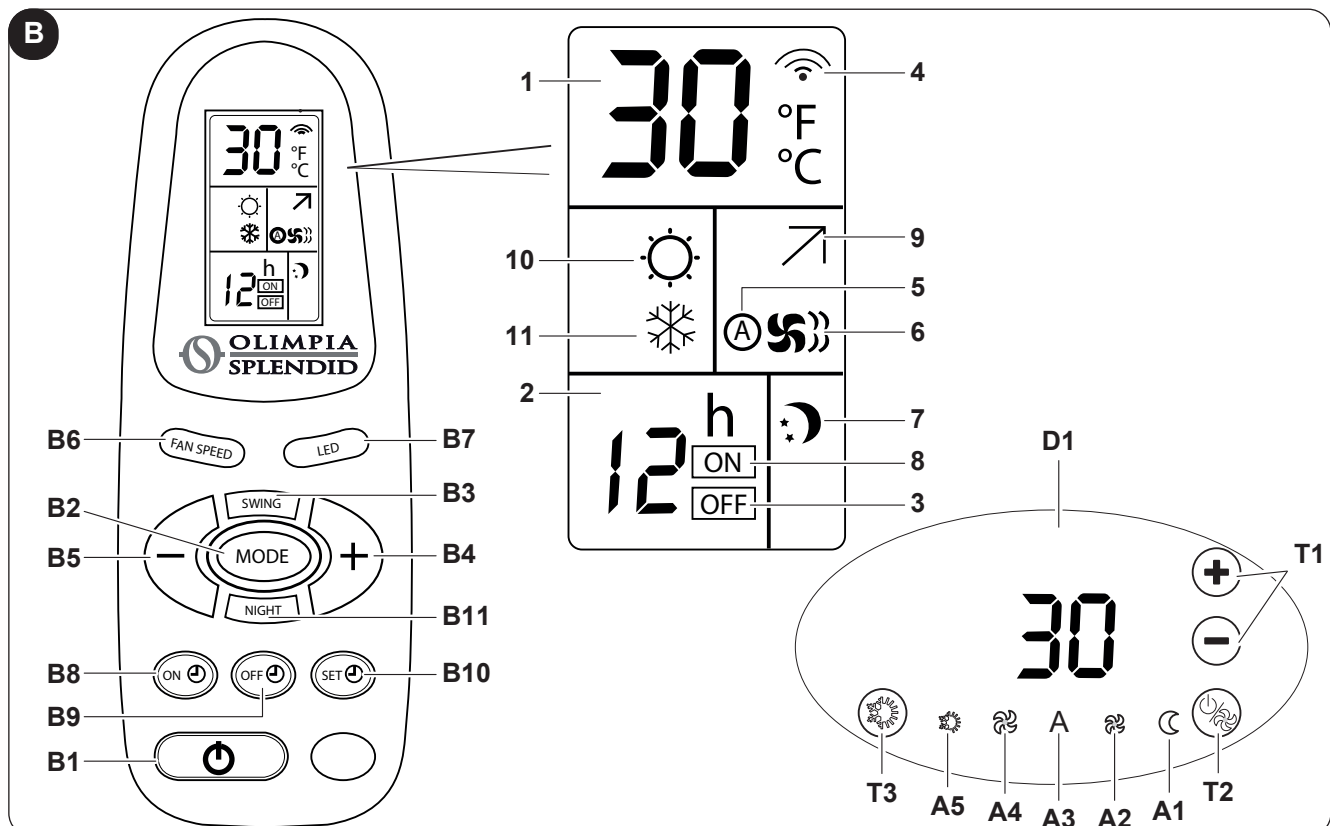

3.3 - USO DEL MANDO A DISTANCIA

El mando a distancia suministrado con el aparato ha sido diseñado de manera que tenga máxima robustez y una funcionalidad excepcional, pero se debe manejar con cuidado.



Evite:

- *dejarlo expuesto a lluvia, evite verter líquidos en su teclado o hacerlo caer en agua;*
- *someterlo a fuertes golpes o dejarlo caer en superficies duras,*
- *dejarlo expuesto a los rayos del sol,*
- *poner obstáculos entre el mando a distancia y el aparato mientras que se esté utilizando el mando.*

Además:

- *en el caso de que en el mismo ambiente se utilicen otros aparatos equipados con mando a distancia (TV, radio, grupos estéreos, etc.), podrían ocurrir algunas interferencias;*
- *las lámparas electrónicas y fluorescentes podrían interferir con las comunicaciones entre mando a distancia y aparato,*
- *extraiga las baterías en el caso de prolongado no-uso del mando a distancia.*

3.3.a - Inserción de las baterías

Para insertar correctamente las baterías:

- a. Remueva la puerta del compartimiento de las baterías (Fig.25).
- b. Inserte las baterías en el compartimiento específico (Fig.25).



Respetar escrupulosamente las polaridades indicadas en el fondo del compartimiento baterías.

- c. Cerrar correctamente la puerta (Fig.25).

3.4 - SUSTITUCIÓN DE LAS BATERÍAS



Siempre utilice baterías nuevas.

El uso de baterías viejas o de un tipo diferente podría causar un mal funcionamiento del mando a distancia.

- El mando a distancia utiliza dos baterías alcalinas secas de 1,5V (tipo AAA) (Fig.25).

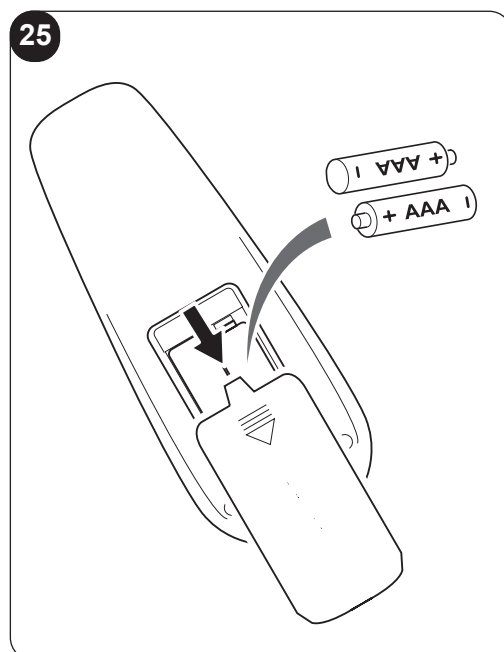

3.5 - USO DEL APARATO

Para utilizar el aparato, trabaje como sigue.

3.5.a - Arranque/apagado del aparato

En el caso de que sea previsto un interruptor general en la línea eléctrica de alimentación, esto debe estar activo.

- a. Para arrancar/apagar el ventilconvector/ventilradiador, presione la tecla “” (T2) durante 2 segundos.
- b. El aparato se puede arrancar o apagar presionando la tecla “B1” en el mando a distancia.

Quando el aparato esté apagado, todos los temporizadores se reinician.

La falta de cualquiera señalización luminosa identifica el estado ‘stand-by’, ausencia de función.

Quando el mando esté configurado en este modo de funcionamiento, una seguridad anticongelante es garantizada. En el caso de que la temperatura disminuya por debajo de los 5°C, se activa la válvula solenoide del agua caliente y el motor del ventilador a la velocidad mínima y la pantalla indica el código “AF”.

3.6 - MODO ENFRIAMIENTO / CALENTAMIENTO AUTOMÁTICO

La configuración de este tipo de ajuste permite al mando realizar automáticamente la selección del modo enfriamiento o calentamiento, según la diferencia entre temperatura configurada por el usuario y la temperatura del ambiente.

- a. Para activar/desactivar esta función, mantenga presionada la tecla “T3” de selección enfriamiento/calentamiento durante 10 segundos hasta el encendido alternado de los símbolos azul y rojo (A5). Esta configuración se mantiene también en caso de interrupción de alimentación.
- b. Luego, verificar que al cambiar de la temperatura configurada la unidad alterne los modos sólo enfriamiento (indicador azul “A5” encendido), ventilación (indicadores azul y rojo apagados) o sólo calentamiento (indicador rojo “A5” encendido).

En este modo, la compensación de la temperatura ambiente leída es deshabilitada. Esta configuración se puede realizar sólo desde panel a bordo de la máquina.



Si el modo automático está activo, no es posible cambiar el modo de funcionamiento desde el mando a distancia.

3.7 - MODO ENFRIAMIENTO / CALENTAMIENTO MANUAL

De bordo de la máquina

- a. Para activar/desactivar esta función, mantenga presionada la tecla “T3” de selección enfriamiento/calentamiento durante 10 segundos hasta el encendido alternado de los símbolos azul y rojo (A5). Esta configuración se mantiene también en caso de interrupción de alimentación.
- b. Presionando la tecla “T3” durante 2 segundos es posible seleccionar cíclicamente los modos enfriamiento (LED azul), calentamiento (LED rojo) o ventilación (LED rojo y LED azul apagados).

De mando a distancia

- a. Para seleccionar esta función, presione la tecla “B2” hasta cuando el símbolo de sólo calentamiento (10) o sólo enfriamiento (11) aparezca en el mando a distancia.

Desde el mando a distancia no es posible cambiar la configuración de modo manual a modo automático.

3.8 - MODO VENTILACIÓN

Utilizando este modo, el aparato no realiza ninguna acción sobre la temperatura ni tampoco sobre la humedad del aire en el ambiente, pero sólo la mantiene en circulación.

De bordo de la máquina

- Presionando la tecla "T3" durante 2 segundos es posible seleccionar cíclicamente los modos enfriamiento (LED azul), calentamiento (LED rojo) o ventilación (LED rojo y LED azul apagados).
- En este modo operativo el ventilador interno siempre está encendido y es posible seleccionar la velocidad deseada del ventilador en cualquier momento presionando la tecla específica "T2".



Sólo desde el bordo de la máquina es posible seleccionar la temperatura deseada, que trabaja sobre la velocidad automática del ventilador: cuanto más la temperatura deseada se desvía de la temperatura ambiente, mayor será la velocidad del ventilador.

Estas son las velocidades posible para el ventilador.



Velocidad MÁXIMA



Velocidad MÍNIMA



Velocidad AUTO

De mando a distancia

- Este modo se puede seleccionar presionando la tecla "B2" hasta cuando los dos símbolos de calentamiento (10) y enfriamiento (11) estén apagados.
- En este modo operativo el ventilador interno siempre está encendido y es posible seleccionar la velocidad deseada del ventilador en cualquier momento presionando la tecla específica "B6".



En modo ventilación, la válvula solenoide se queda deshabilitada, mientras que el ventilador se activa a la velocidad configurada.

3.8.a - Funcionamiento a la velocidad máxima

De bordo de la máquina

- Para seleccionar este modo, presione la tecla "T2" (T2) varias veces hasta la activación del indicador (A4).
- Con este modo se obtiene inmediatamente la máxima potencia suministrable tanto en enfriamiento como en calentamiento (el motor del ventilador siempre se activa a la velocidad máxima).

De mando a distancia

- Para seleccionar este modo, presione la tecla "B6" varias veces hasta la activación del indicador (6).

3.8.b - Funcionamiento a la velocidad AUTO

De bordo de la máquina



- Para seleccionar este modo, presione la tecla "T2" (T2) varias veces hasta la activación del indicador (A3).
- En este modo, el ajuste de la velocidad del ventilador es completamente automático entre el valor mínimo y un valore máximo, según las necesidades de calentamiento o enfriamiento del ambiente.

De mando a distancia

- Para seleccionar este modo, presione la tecla "B6" varias veces hasta la activación del indicador (5).

3.9 - FUNCIONAMIENTO NOCTURNO

De bordo de la máquina

- Para seleccionar este modo, presione la tecla “” (T2) varias veces hasta la activación del indicador (A1).
- Cambiando la velocidad de ventilación a través de la tecla “” (T2), la función se desactiva automáticamente.

De mando a distancia

- Para seleccionar este modo, presione la tecla “B11” varias veces hasta la activación del indicador (7).
- Antes de poder variar la velocidad de ventilación, es necesario deshabilitar la función presionando la tecla “B11”.



Cuando esta función está activa, el ventilador interno se controla por el aparato de manera automática y la temperatura ambiente configurada se modifica automáticamente como sigue:

- disminuida en 1°C después de una hora y en un grado adicional después de 2 horas en la función calentamiento;
- aumentada en 1°C después de una hora y en un grado adicional después de 2 horas en la función enfriamiento.



Si la unidad ha sido configurada como radiante (J1 en posición ON), la selección de la velocidad de ventilación nocturna impide la rotación del ventilador.

3.10 -SIGNIFICADO DE LOS PARPADEOS Y FUNCIONAMIENTO DEL LED

- El parpadeo del LED (A5) indica que la solicitud de agua (caliente o fría) no es cumplida e implica la parada del ventilador hasta que la temperatura del agua no alcance un valor adecuado para cumplir con la solicitud.
- El encendido alternado de los LED rojo y azul (A5) indica que el modo enfriamiento/calentamiento automático es activo.
- Los 4 LED “”, “A”, “” y “” indican la velocidad de ventilación configurada.

Si todos los 4 Led están apagados, el modo Stand-by es activo.

Cada una de estas LED se activa de manera parpadeante (soft-blinking) si en modo calentamiento o enfriamiento (LED roja o azul “A5” encendidas) la temperatura configurada es respectivamente inferior o superior a la temperatura ambiente detectada por el aparato.



Para aumentar el confort en las horas nocturnas, la luminosidad de los LED en el panel electrónico es disminuida después de 15 segundos de inactividad en las teclas o en el selector de temperatura.

Sólo desde mando a distancia, presionando la tecla “B7” es posible apagar los led en el panel de mando después de 15 segundos de inactividad en las teclas.

A cada presión de las teclas en el panel de mandos, la luminosidad del LED vuelve a la luminosidad máxima durante los sucesivos 15 segundos.

3.11 -FUNCIONAMIENTO SWING

- Presionando la tecla “B3”, el icono (9) se enciende y el flap empieza a oscilar. Presionando una otra vez la tecla “B3”, el icono (9) se apaga y el flap deja de parpadear parándose en la posición alcanzada en ese momento.



Si el ventilador es apagado mientras que el flap es configurado en modo oscilante, la oscilación se para y reinicia cuando el ventilador se vuelva a encender.



Esta función sólo puede activarse/desactivarse desde el mando a distancia.

3.12 -FUNCIONES ESPECIALES

3.12.a - Air sampling

En modo calentamiento o enfriamiento y con temperatura ambiente respectivamente superior o inferior al valor deseado, el ventilador se alimenta durante 1 minuto a la velocidad mínima periódicamente. De este modo, el sistema es capaz de mantener controlada adecuadamente la temperatura en el ambiente circunstante y reactivarse más rápidamente en el caso de que sea necesario.

 **Esta función SÓLO es activa si la unidad es instalada en posición alta.**

3.12.b - Bloqueo de los mandos

Para bloquear las teclas a bordo de la máquina, mantenga presionadas contemporáneamente las teclas “+” “-” (T1) durante 5 segundos.

La activación de la función es verificada por la visualización de (BL) en la pantalla a cada presión de tecla cualquiera.

 **Esta función sólo puede activarse/desactivarse desde el bordo de la máquina.**

3.12.c - Agua no idónea

El efectivo funcionamiento del aparato en modo enfriamiento o calentamiento siempre es condicionado por la temperatura del agua circulante dentro del sistema. Si la temperatura del agua no alcanza un valor idóneo para el modo configurado, entonces si el agua es demasiado caliente en enfriamiento o demasiado fría en calentamiento, el motor del ventilador se queda apagado y el indicador del modo actual (A5) parpadea.

- La función se activa en enfriamiento si la unidad no tiene un termostato y si la temperatura del agua en la batería es superior a los 20°C desde más de 5 minutos.
La unidad restablece inmediatamente el funcionamiento normal si una de las dos condiciones ya no está presente.
- La función se activa en calentamiento si la unidad no tiene un termostato y si la temperatura del agua en la batería cae por debajo de los 30°C (el ventilador se para inmediatamente).

En modo calentamiento, la unidad restablece el funcionamiento normal sólo si la temperatura es superior a los 30°C durante al menos 30 segundos

3.12.d - Inhibición de la sonda del agua

En el caso de que una particular instalación lo necesite, es posible inhibir el control de la unidad sobre la temperatura del agua no idónea.

- Desconecte la unidad del suministro.
- Desconecte la sonda de la batería del conector X4
- Arranque la unidad y espere la aparición de la alarma “E3” en la pantalla.
- Presionar contemporáneamente las teclas “T2” y “T3” durante al menos 10, a este punto la alarma es deshabilitada y la pantalla visualiza la temperatura deseada.

Para reactivar el control de la temperatura del agua, es necesario volver a conectar la sonda (con máquina desconectada).

3.12.e - Rotación de la pantalla

En el caso de que una particular instalación lo necesite, es posible rotar la temperatura visualizada en la pantalla 180° presionando contemporáneamente, durante al menos 5 segundos, las teclas “-” (T1) y “⚙️” (T3).

 **Esta función sólo puede activarse/desactivarse desde el bordo de la máquina.**

3.13 -FUNCIONAMIENTO CON TEMPORIZADOR (ARRANQUE Y APAGADO RETRASADOS)

Este modo permite programar el arranque o el apagado de la unidad.

El tiempo de retraso se puede configurar, activar y anular desde el mando a distancia.

3.13.a - Configuración del temporizador de arranque desde el mando a distancia

- Después de haber encendido la unidad, seleccionar el modo operativo, la temperatura deseada y la velocidad de ventilación con los cuales la unidad se activará al arranque programado. Luego, poner la máquina en Stand-By.
- Presione la tecla "B8" para configurar el retraso deseado (de 1 a 24 horas) después del cual la unidad se arrancará empezando por la confirmación del temporizador.
- Si no se presiona alguna tecla dentro de 5 segundos, la función de configuración del temporizador terminará automáticamente.
- La pantalla del mando a distancia muestra la cuenta atrás para el arranque mientras que la pantalla del ventilconvector muestra el mensaje "tl".

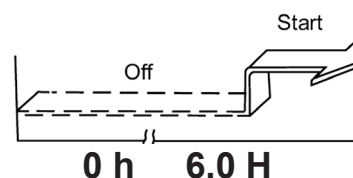

Una vez transcurrido el tiempo configurado, la unidad se arrancará con las últimas configuraciones seleccionadas.

3.13.b - Configuración del temporizador de apagado desde el mando a distancia

- Con la unidad en un cualquier modo operativo, presione la tecla "B9" para configurar el retraso deseado (de 1 a 24 horas) después del cual la unidad se apagará empezando por la confirmación del temporizador.
- Si no se presiona alguna tecla dentro de 5 segundos, la función de configuración del temporizador terminará automáticamente.
- La pantalla del mando a distancia muestra la cuenta atrás para el apagado mientras que la pantalla del ventilconvector muestra el mensaje "tl".

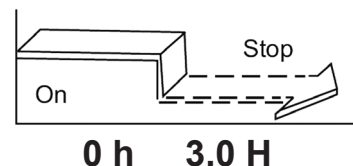

Una vez transcurrido el tiempo configurado, la unidad se apagará.

3.14 -APAGADO DURANTE PERIODOS LARGOS

Si no se utiliza el aparato durante un periodo largo, es necesario realizar las siguientes operaciones:

- Posicione el interruptor general del sistema en "apagado".
- Cerrar las válvulas del agua.
- Si hay peligro de heladas, asegúrese de que el sistema haya sido adicionado con líquido anticongelante, si no vaciar el sistema.



La función anticongelante no está activa.

3.15 -LEYENDA DE LOS LED

Estado de la unidad	D1 (blanco)	Mode A5 (rojo/azul)	Max A4 (blanco)	AutoFan A3 (blanco)	Min A2 (blanco)	Night A1 (blanco)
Modo Stand-by	OFF	OFF	OFF	OFF	OFF	OFF
Modo enfriamiento	-18 ÷ 30	ON azul	X	X	X	X
Modo calentamiento	-18 ÷ 30	ON rojo	X	X	X	X
Modo conmutación automática	-18 ÷ 30	X	X	X	X	X
Modo ventilador	-18 ÷ 30	OFF	X	X	X	X
Velocidad máx ventilador (1)	X	X	ON **	OFF	OFF	OFF
Velocidad auto ventilador (1)	X	X	OFF	ON **	OFF	OFF
Velocidad mín ventilador (1)	X	X	OFF	OFF	ON **	OFF
Modo Nocturno (1)	X	X	OFF	OFF	OFF	ON **
Función anticongelante ON	'AF'	OFF	OFF	OFF	OFF	OFF
Temperatura agua incorrecta en calentamiento	-18 ÷ 30	ON rojo (B)	X	X	X	X
Temperatura agua incorrecta en v	-18 ÷ 30	ON azul (B)	X	X	X	X
Temporizador ON activo	't I'	OFF	OFF	OFF	OFF	OFF
Temporizador OFF activo (4)	't I' + Tset	X	X	X	X	X
Bloqueo de los mandos (6)	'bL'	X	X	X	X	X
Control remoto del termostato (7)	'rE'	X	X	X	X	X
Control autónomo	Au	X	X	X	X	X
Submenú de configuración	cF	X	X	X	X	X
Submenú de configuración Bus	bU	X	X	X	X	X
Configuración ASCII Bus	AS	X	X	X	X	X
Configuración RTU Bus	Rt	X	X	X	X	X
Submenú de configuración de la dirección	Ad	X	X	X	X	X
Tipo dimensión ventilconvector	Fa	X	X	X	X	X

Estado de la unidad	D1 (blanco)	Mode A5 (rojo/azul)	Max A4 (blanco)	AutoFan A3 (blanco)	Min A2 (blanco)	Night A1 (blanco)
Flap configuración montaje de pared	Up	X	X	X	X	X
Flap configuración montaje de pavimento	dO	X	X	X	X	X
Gestión de la compensación	co	X	X	X	X	X

** : Si parpadeante : unidad con punto de ajuste alcanzado

(B) : Led parpadeante

3.16 -LEYENDA DE LAS ALARMAS

ALARMAS	D1 (blanco)	Mode A5 (rojo/azul)	Max A4 (blanco)	AutoFan A3 (blanco)	Min A2 (blanco)	Night A1 (blanco)
Error de comunicación de la placa principal	E1 (B)	OFF	OFF	OFF	OFF	OFF
Alarma sensor de la temperatura ambiente	E2 (B)	OFF	OFF	OFF	OFF	OFF
Alarma sensor de la temperatura del agua	E3 (B)	OFF	OFF	OFF	OFF	OFF
Alarma motor del ventilador	E4 (B)	OFF	OFF	OFF	OFF	OFF
Error de comunicación del puerto serial	E5 (B)	OFF	OFF	OFF	OFF	OFF
Alarma interruptor de la rejilla del aire	E6 (B)	OFF	OFF	OFF	OFF	OFF

(B) : Led parpadeante

4 - MANTENIMIENTO Y LIMPIEZA



Antes de proceder con cualquier intervención de mantenimiento y limpieza, desconectar la unidad de la red eléctrica apagando el interruptor general de alimentación.



Espere el enfriamiento de los componentes para evitar el peligro de quemaduras.

El mantenimiento periódico es esencial para mantener el ventilconvector siempre eficiente, seguro y fiable a lo largo del tiempo. El mantenimiento se puede realizar con frecuencia semestral para algunas intervenciones y anual para otras, por el Servicio Técnico de Asistencia, que es técnicamente habilitado y preparado y también puede utilizar, si necesario, repuestos originales.

4.1 - LIMPIEZA

4.1.a - Limpieza del aparato

- a. Es posible utilizar un paño humedecido con agua fría para limpiar el aparato si este último está muy sucio.



No utilice esponjas abrasivas o detergentes abrasivos o corrosivos para no dañar las superficies pintadas.

4.1.b - Limpieza del filtro de entrada de aire



Es obligatorio verificar periódicamente el estado de los filtro del aire y limpiarlos cuando sea necesario y, en cualquier caso, cuando señalado por los controles electrónicos instalados (si presentes).

La frecuencia de la limpieza de los filtros es en función de las condiciones específicas de funcionamiento de la máquina.

Para realizar la limpieza de los filtros de aire, proceda tal como se describe en los párrafos siguientes.



Se prohíbe el uso del aparato sin el filtro de red.

4.1.c - Extracción de las celdas filtrantes (fig.26)

- a. Agarrar la lengüeta (40) del filtro y con una ligera presión hacia la pared trasera, hacer salir desde el encastro la lengüeta interna (40a).
- b. Rotar ligeramente el filtro (41).
- c. Extraiga el filtro (41) de su asiento.



La cantidad de filtros presentes es en función de las dimensiones de la máquina.

4.1.d - Limpieza de las celdas filtrantes (fig.26-27)

- a. Aspirar el polvo del filtro con una aspiradora.
- b. Lavar bajo agua corriente, sin utilizar detergentes o solventes, el filtro (41) y deje secar.
- c. Volver a montar el filtro en el ventilconvector, prestando particular atención a insertar la extremidad trasera (40) en su asiento (40a), mientras que la extremidad delantera (42) debe soportar la extremidad (42a) interna del panel delantero.

4.2 - CONSEJOS PARA EL AHORRO DE ENERGÍA

- Mantenga constantemente limpios los filtros;
- Mantenga, tanto como sea posible, cerradas las puertas y ventanas de las habitaciones que acondicionar;
- Limitar, tanto como sea posible, durante el verano, la irradiación directa de los rayos del sol en las habitaciones que acondicionar (utilice cortinas, persianas, etc.).

5 - DATOS TÉCNICOS

Modelos		200	400	600	800	1000	1100	1400	1600
Descripción									
Contenido agua batería	l	0,47	0,80	1,13	1,46	1,80	1,94	2,29	2,50
Contenido agua panel radiante	l	0,19	0,27	0,35	0,43	0,5	0,57	0,57	0,57
Presión máxima de funcionamiento	bar	10	10	10	10	10	10	10	10
Temperatura máxima de entrada del agua	°C	80	80	80	80	80	80	80	80
Temperatura mínima de entrada del agua	°C	4	4	4	4	4	4	4	4
Conexiones hidráulicas	-	Euroko-nus 3/4	Euroko-nus 3/4	Euroko-nus 3/4	Euroko-nus 3/4	Euroko-nus 3/4	Euroko-nus 3/4	Euroko-nus 3/4	Euroko-nus 3/4
Voltaje de suministro	V	230	230	230	230	230	230	230	230
	ph	1	1	1	1	1	1	1	1
	Hz	50	50	50	50	50	50	50	50
Peso SL	kg	11,5	13	15,5	18,5	21,5	22	22,5	24
Peso SLR	kg	13,5	15,5	19,5	22,5	25,5	24	24,5	26

Para los datos de las absorciones eléctricas, refiérase a la placa de las características técnicas de la unidad.

6 - INCONVENIENTE Y POSIBLE REMEDIOS

MAL FUNCIONAMIENTO	CAUSA	REMEDIO
La ventilación se activa con retraso con respecto a las nuevas configuraciones de temperatura o función.	- La válvula de circuito necesita un cierto tiempo para su apertura y entonces para hacer circular el agua caliente o fría en el aparato.	- Espere 2 o 3 minutos para la apertura de la válvula del circuito.
La velocidad de ventilación aumenta o disminuye automáticamente.	- El control electrónico trabaja para ajustar el mejor nivel de confort.	- Espere el ajuste de la temperatura o en caso de necesidad seleccione la función silenciosa.
El aparato no activa la ventilación.	- No hay agua caliente o fría en el sistema.	- Verifique que la caldera o el refrigerador del agua estén activos. >>>>

MAL FUNCIONAMIENTO	CAUSA	REMEDIO
<p>La ventilación no se activa aunque en el circuito hidráulico hay agua caliente o fría.</p>	<ul style="list-style-type: none"> - La válvula hidráulica se queda cerrada- - El motor de ventilación es bloqueado o quemado. - Las conexiones eléctricas no son correctas. 	<ul style="list-style-type: none"> - Desmontar el cuerpo válvula y verificar si la circulación del agua es restaurada. - Controlar el estado de funcionamiento de la válvula alimentándola separadamente a 220 V. En el caso de que se active, el problema podría estar en el control electrónico. - Verificar los bobinados del motor y la rotación libre del ventilador. - Verificar las conexiones eléctricas.
<p>El aparato pierde agua durante la función de calentamiento.</p>	<ul style="list-style-type: none"> - Fugas en la conexión hidráulica del sistema. - Fugas en el grupo de las válvulas. 	<ul style="list-style-type: none"> - Controlar la fuga y apriete firmemente las conexiones. - Verificar el estado de las juntas.
<p>Hay formaciones de rocío en el panel frontal.</p>	<ul style="list-style-type: none"> - La válvula termostática integrada en el grupo de conexión entre panel y batería no cierra el flujo hacia la pared. - Aislantes térmicos desconectados. 	<ul style="list-style-type: none"> - Sustituir la unión que integra la válvula termostática en el grupo superior de entrada del agua. - Controle el correcto posicionamiento de los aislantes termo-acústicos con particular atención al aislante delantero por encima de la batería aletada.
<p>Hay algunas gotas de agua en el flap de salida del aire.</p>	<ul style="list-style-type: none"> - En situaciones de alta humedad relativa ambiental (>60%) podrían ocurrir fenómenos de condensación, especialmente a las velocidades mínimas de ventilación. 	<ul style="list-style-type: none"> - Tan pronto como la humedad relativa disminuye, el fenómeno desaparece. En cualquier caso, la posible caída de algunas gotas de agua dentro del aparato no indica un mal funcionamiento.
<p>El aparato pierde agua sólo durante la función de enfriamiento.</p>	<ul style="list-style-type: none"> - El depósito de condensación está obstruida. - La descarga de la condensación no tiene la necesaria inclinación para el drenaje correcto. - Los tubos de conexión y los grupos de válvulas no son aislados bien. 	<ul style="list-style-type: none"> - Verte lentamente una botella de agua en la parte baja de la batería para verificar el drenaje; si necesario, limpie el depósito y/o mejorar la inclinación del tubo de drenaje. - Controlar el aislamiento de los tubos.
<p>El aparato emite un ruido excesivo.</p>	<ul style="list-style-type: none"> - El ventilador toca la estructura. - El ventilador es desbalanceado. 	<ul style="list-style-type: none"> - Verificar las posibles interferencias haciendo rotar manualmente el ventilador. - El desbalanceamiento causa vibraciones excesivas de la máquina: sustituir el ventilador.

MAL FUNCIONAMIENTO	CAUSA	REMEDIO
F1: El ventilconvector necesita mantenimiento.		<ul style="list-style-type: none"> - Seleccionar el programa stand-by - Limpiar el filtro del aire tal como se describe en el manual de mantenimiento de la máquina - Volver a arrancar la unidad y mantener presionadas las teclas "T2" y "T3" durante 5 segundos hasta el restablecimiento del funcionamiento normal.
E2: indica la presencia de una avería de la sonda de temperatura ambiente.		<ul style="list-style-type: none"> - Contacte a la asistencia
E3 es asociado con la avería de la sonda del agua.		<ul style="list-style-type: none"> - Contacte a la asistencia
E4 indica una avería del motor.		<ul style="list-style-type: none"> - Contacte a la asistencia
E5 indica una anomalía en la comunicación con el mando remoto.		<ul style="list-style-type: none"> - Contacte a la asistencia

No intente reparar el equipo usted mismo.

Si el problema no haya sido resuelto, contacte al revendedor local o al servicio de asistencia más cercano. Suministrar informaciones detalladas sobre el mal funcionamiento y sobre el modelo del equipo.

ÍNDICE GERAL

0 - ADVERTÊNCIAS	3
0.1 - INFORMAÇÕES GERAIS.....	3
0.2 - SIMBOLOGIA.....	3
0.2.1 - Pictogramas editoriais.....	3
0.3 - ADVERTÊNCIAS GERAIS.....	4
0.4 - USO PREVISTO.....	7
1 - DESCRIÇÃO DO APARELHO	7
1.1 - DIMENSÕES GERAIS.....	8
2 - INSTALAÇÃO	9
2.1 - POSICIONAMENTO DA UNIDADE.....	9
2.2 - MODO DE INSTALAÇÃO.....	9
2.3 - ABERTURA DA UNIDADE.....	9
2.3.a - Modelos com flaps.....	9
2.4 - INSTALAÇÃO DE PAREDE OU PAVIMENTO VERTICAL.....	9
2.5 - INSTALAÇÃO NO TETO OU HORIZONTAL (apenas versões sem radiante).....	10
2.6 - LIGAÇÕES HIDRÁULICAS.....	10
2.6.a - Diâmetro tubagens.....	10
2.6.b - Conexões.....	10
2.7 - DESCARGA CONDENSAÇÃO.....	10
2.7.a - Montagem do dispositivo de descarga da condensação na versão vertical.....	11
2.7.b - Montagem do dispositivo de descarga da condensação na versão horizontal.....	11
2.8 - ROTAÇÃO DA LIGAÇÕES.....	11
2.8.a - Desmontagem do painel com serpentina.....	11
2.8.b - Desmontagem do painel radiante (somente para SLR).....	12
2.8.c - Desmontagem quadro elétrico.....	12
2.8.d - Desmontagem do permutador.....	12
2.9 - ENCHIMENTO INSTALAÇÃO.....	12
2.10 - EVACUAÇÃO DO AR DURANTE O ENCHIMENTO DA INSTALAÇÃO.....	12
2.11 - CONEXÃO ELÉTRICA.....	13
2.11.a - Configuração.....	13
2.11.b - Entrada de contacto de presença.....	14
2.12 - CONEXÃO COM COMANDO REMOTO DE FIO B0736 OU MODBUS TERCEIROS.....	14
2.12.a - Montagem e conexões para modelos com consola encastrada.....	15
2.13 - CONEXÃO COM SIOS CONTROL.....	15
2.14 - CONFIGURAÇÃO SOFTWARE DA PLACA.....	15
3 - UTILIZAÇÃO DO APARELHO	18
3.1 - SÍMBOLOS E TECLAS NO PAINEL DE COMANDOS.....	18
3.2 - SÍMBOLOS E TECLAS DO CONTROLO REMOTO.....	18
3.3 - USO DO CONTROLO REMOTO.....	19
3.3.a - Introdução das pilhas.....	19
3.4 - SUBSTITUIÇÃO DAS PILHAS.....	19
3.5 - USO DO APARELHO.....	20
3.5.a - Acendimento/desligamento aparelho.....	20
3.6 - MODO ARREFECIMENTO / AQUECIMENTO AUTOMÁTICO.....	20
3.7 - MODO DE ARREFECIMENTO / AQUECIMENTO MANUAL.....	20

3.8 -	MODO VENTILAÇÃO	21
3.8.a -	Funcionamento à máxima velocidade	21
3.8.b -	Funcionamento à velocidade AUTO	21
3.9 -	FUNCIONAMENTO NOTURNO	22
3.10 -	SIGNIFICADO DOS LAMPEJOS E FUNCIONAMENTO LED	22
3.11 -	FUNCIONAMENTO SWING	22
3.12 -	FUNÇÕES ESPECIAIS	23
3.12.a -	Air sampling	23
3.12.b -	Bloqueio comandos	23
3.12.c -	Água inadequada	23
3.12.d -	Inibição da sonda água	23
3.12.e -	Rotação do visor	23
3.13 -	FUNCIONAMENTO COM TEMPORIZADOR (ACENDIMENTO E DESLIGAMENTO ATRASADOS) ...	24
3.13.a -	Configuração do temporizador de acendimento com controlo remoto	24
3.13.b -	Configuração do temporizador de desligamento do controlo remoto	24
3.14 -	DESLIGAMENTO POR LONGOS PERÍODOS	24
3.15 -	LEGENDA LED	25
3.16 -	LEGENDA ALARMES	26
4 -	MANUTENÇÃO E LIMPEZA	26
4.1 -	LIMPEZA	27
4.1.a -	Limpeza do aparelho	27
4.1.b -	Limpeza filtro de aspiração do ar	27
4.1.c -	Extração células filtrantes	27
4.1.d -	Limpeza das células filtrantes	27
4.2 -	CONSELHOS PARA A POUPANÇA ENERGÉTICA	27
5 -	DADOS TÉCNICOS	28
6 -	PROBLEMAS E SOLUÇÕES POSSÍVEIS	28



ELIMINAÇÃO

O símbolo aplicado no produto ou na embalagem indica que o produto não deve ser considerado como um normal resíduo doméstico, mas deve ser colocado no ponto de recolha apropriado para a reciclagem de equipamentos elétricos e eletrónicos. Ao providenciar a eliminação deste produto de maneira apropriada, contribui-se para evitar consequências negativas potenciais para o ambiente e para a saúde, que poderia decorrer de uma eliminação inadequada do produto.

Para informações mais pormenorizadas sobre a reciclagem deste produto, entre em contacto com a repartição municipal, o serviço local de eliminação de resíduos ou a loja onde o produto foi comprado.

Esta disposição só é válida nos Estados-Membros da UE.

ILUSTRAÇÕES

As ilustrações são agrupadas nas páginas iniciais do manual



ÍNDICE GERAL

O índice geral deste manual é mostrado na página "PT-1"

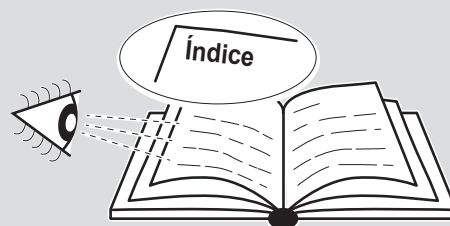

0 - ADVERTÊNCIAS

0.1 - INFORMAÇÕES GERAIS

Gostaríamos, em primeiro lugar, de agradecer-lhe por dar preferência a um aparelho produzido pela nossa empresa.

Documento reservado nos termos da lei com proibição de reprodução ou de transmissão a terceiros sem explícita autorização da empresa fabricante.

O aparelho pode sofrer atualizações e, portanto, apresentar particulares diferentes daqueles mostrados, sem que isto constitua prejuízo dos textos contidos neste manual.

0.2 - SIMBOLOGIA

Os pictogramas indicados no capítulo seguinte permitem fornecer rapidamente e de forma exclusiva informações necessárias à correta utilização da máquina em condições de segurança.

0.2.1 - Pictogramas editoriais



Service

Sinaliza situações nas quais o SERVICE interno da empresa deve ser informado:
SERVIÇO DE ASSISTÊNCIA TÉCNICA CLIENTES



Índice

Os parágrafos precedidos por este símbolo contêm informações e requisitos muito importantes, especialmente no que diz respeito à segurança.

O incumprimento pode resultar em:

- perigo para a segurança dos operadores
- perda da garantia contratual
- isenção de responsabilidade por parte do fabricante.



Mão levantada

Marca ações que não devem absolutamente ser realizadas.



TENSÃO ELÉTRICA PERIGOSA

Indica ao pessoal interessado que a operação descrita apresenta, se não efetuada no respeito das normas de segurança, o risco de sofrer um choque elétrico.



PERIGO GENÉRICO

Sinaliza à equipa que a operação descrita apresenta, se não for efetuada cumprindo as normas de segurança, o risco de sofrer danos físicos.



PERIGO DE FORTE CALOR

Sinaliza ao pessoal interessado que a operação descrita apresenta, se não for efetuada cumprindo as normas de segurança, o risco de sofrer queimaduras por contacto com componentes com temperaturas elevadas.



ATENÇÃO

Indica que a equipa de assistência deve manusear o aparelho de acordo com as indicações do manual de instalação.

0.3 - ADVERTÊNCIAS GERAIS

AO USAR EQUIPAMENTOS ELÉTRICOS, É NECESSÁRIO SEGUIR SEMPRE AS PRECAUÇÕES BÁSICAS DE SEGURANÇA PARA REDUZIR OS RISCOS DE INCÊNDIO, CHOQUES ELÉTRICOS E LESÕES CORPORAIS, INCLUINDO O SEGUINTE:



- 1. Documento reservado nos termos da lei com proibição de reprodução ou de transmissão a terceiros sem explícita autorização da empresa OLIMPIA SPLENDID.**

As máquinas podem sofrer atualizações e, portanto, apresentar particulares diferentes daqueles mostrados, sem que isto constitua prejuízo dos textos contidos neste manual.



- 2. Leia atentamente o presente manual antes de proceder a qualquer operação (instalação, manutenção, utilização) e seguir rigorosamente o descrito nos capítulos individuais.**



- 3. Conservar atentamente este manual para eventuais consultas futuras.**

- 4. Após a remoção da embalagem, garantir a integridade do aparelho; os elementos da embalagem não devem ser deixados ao alcance das crianças, pois são potenciais fontes de perigo.**

- 5. O FABRICANTE NÃO ASSUME NENHUMA RESPONSABILIDADE POR DANOS CAUSADOS PELO NÃO CUMPRIMENTO DAS REGRAS CONTIDAS NO PRESENTE LIVRETE.**

- 6. O fabricante reserva-se o direito de efetuar alterações aos seus modelos a qualquer momento, sem prejuízo das características essenciais descritas neste manual.**

7. As instalações realizadas fora das advertências fornecidas neste manual e usadas fora dos limites de temperatura prescritos anulam a garantia. Ao instalar a unidade, é necessário garantir a não acessibilidade da zona traseira do aparelho.

8. Durante a montagem e durante qualquer operação de manutenção é necessário respeitar as prescrições referidas neste manual e nas placas de dados e segurança aplicadas ao corpo do aparelho, assim como adotar todas as precauções ditadas pelo bom senso e pelas normas de segurança vigentes no local de instalação.



9. Ao substituir os componentes, utilize apenas peças sobresselentes originais OLIMPIA SPLENDID.



10. Não desligue a alimentação elétrica durante o funcionamento. Risco de incêndio ou de choques elétricos.



11. Antes de ligar eletricamente o aparelho assegure-se que os dados da placa sejam correspondentes aos da rede de distribuição elétrica. A tomada de corrente deve ser equipada com ligação à terra.

12. Instale o aparelho de acordo com as instruções do fabricante. Uma instalação errada pode causar danos a pessoas, a animais ou coisas, em relação aos quais o fabricante não pode ser considerado responsável.

13. A instalação da ficha deve ser realizada por pessoal qualificado profissionalmente, que garanta que a secção dos cabos da tomada seja adequada à potência absorvida pelo aparelho. Em geral, a utilização de adaptadores e/ou extensões não é recomendada; se a sua utilização tornar-se essencial, devem cumprir as normas de segurança em vigor e a sua capacidade atual (A) não deve ser inferior à máxima do aparelho.



14. Não utilize o aparelho:
- com as mãos molhadas ou húmidas;
- com os pés descalços.



15. Não puxe o cabo de alimentação ou o próprio aparelho, para desligar a alimentação elétrica.



16. Não manuseie a alimentação elétrica com as mãos molhadas.

17. Não dobre, torça, puxe ou danifique o cabo de alimentação.

18. Não obstrua de forma alguma as grelhas de entrada e saída de ar.



19. Não insira objetos estranhos nas grelhas de entrada e saída de ar, pois existe o risco de choque elétrico, incêndio ou danos ao aparelho.

20. Em caso de fugas de água, coloque o interruptor geral da instalação em “desligado” e feche as torneiras de água.
Chame, de imediato, o Serviço Técnico de Assistência OLIMPIA SPLENDID, ou pessoal profissionalmente qualificado e não intervenha pessoalmente no aparelho.

21. As operações de desmontagem, reparo ou reconversão realizadas por pessoas não autorizadas podem acarretar danos graves e a anulação da garantia do fabricante.



22. Não utilize o aparelho em caso de falha ou mau funcionamento, se a alimentação elétrica estiver danificada ou se tiver caído ou estiver danificado de alguma forma. Desligue o aparelho, desligue a alimentação elétrica e mande inspecioná-lo por pessoal qualificado profissionalmente.

23. Não desmonte nem modifique o aparelho.

24. A execução de reparações por conta própria é extremamente perigosa.

25. Uma temperatura muito baixa ou muito alta, dependendo do modo de funcionamento, é prejudicial à saúde e constitui um inútil desperdício de energia.

Evite o contacto direto com o fluxo de ar por um período prolongado.

Evite que o local permaneça fechado por muito tempo. Abra periodicamente as janelas para assegurar uma correta troca de ar.

26. É proibida qualquer operação de limpeza sem que o aparelho tenha sido desligado da rede de alimentação elétrica, posicionando o interruptor geral do equipamento em “desligado”.



27. É proibido alterar os dispositivos de segurança ou de regulação sem a autorização e as indicações do fabricante do aparelho.



28. É proibido subir com os pés sobre o aparelho e/ou apoiar-se em qualquer tipo de objeto.



29. O aparelho pode atingir temperaturas, nos componentes externos, superiores a 70 °C.

PRESTE MUITA ATENÇÃO AO CONTACTO, PERIGO DE QUEIMADURAS.



30. Os ventilorradiadores/ventiloconvectores OLIMPIA SPLENDID estão em conformidade com as Diretivas Europeias:

- Diretiva de baixa tensão 2014/35/EU
- Diretiva de compatibilidade eletromagnética 2014/30/EU.
- Diretiva RoHS 2011/65/CE.

Em qualquer caso, estando incorporada na instalação, a conformidade dos ventilorradiadores/ventiloconvectores na instalação específica deve ser verificada e garantida pelo instalador em conformidade com as leis e regulamentos aplicáveis.

0.4 - USO PREVISTO

- Estes aparelhos foram realizados para o condicionamento e/ou o aquecimento dos ambientes e devem ser destinados a essa utilização compatível com as suas características de desempenho.
- Este aparelho é destinado ao uso doméstico ou similar.
- Uma utilização inapropriada do aparelho pode causar danos a pessoas, animais ou bens e isenta a OLIMPIA SPLENDID de qualquer responsabilidade.

1 - DESCRIÇÃO DO APARELHO (Fig.1)

Os ventilorradiadores/ventiloconvectores da gama são divididos em duas tipologias SL e SLR básicas, cada uma das quais realizada em tipos de diferentes prestações e dimensões.

SL ventiloconvector, adequado para instalações horizontais ou verticais.

SLR ventilorradiadores com painel radiante, adequado para instalações verticais.

1. **Estrutura de suporte**
em chapas eletro galvanizada de elevada resistência.
2. **Bateria de permuta térmica**
em tubos de cobre e aletas em pacote de alumínio. Acessórios roscados do tipo eurokonus 3/4, em conformidade com os novos requisitos comunitários de normalização.
A bateria está equipada com um sensor para a deteção da temperatura da água.
3. **Painel de controlo eletrónico**
4. **Grupo ventilador**
compreendendo um ventilador tangencial feito de material sintético com aletas escalonadas (elevado silêncio) montadas em suportes antivibração EPDM, equilibrado estática e dinamicamente, acoplado diretamente no eixo do motor.
5. **Motor elétrico brushless CC de baixo consumo**
em pacote de resina montada em suportes antivibração EPDM.
6. **Flap de desvio ar alimentação**
7. **Bacia de recolha de condensação para instalação vertical**
em ABS, facilmente removível para operações de limpeza.
8. **Painel radiante**
de elevada eficiência ligada à bateria de água quente (versão **SLR**).
O grupo hidráulico é equipado com uma válvula calostat que impede a entrada de água fria no painel.
9. **Capa frontal amovível**
10. **Interface do utilizador com comando touch e visualização parâmetros de controlo**

1.1 - DIMENSÕES GERAIS (Fig.A)

A

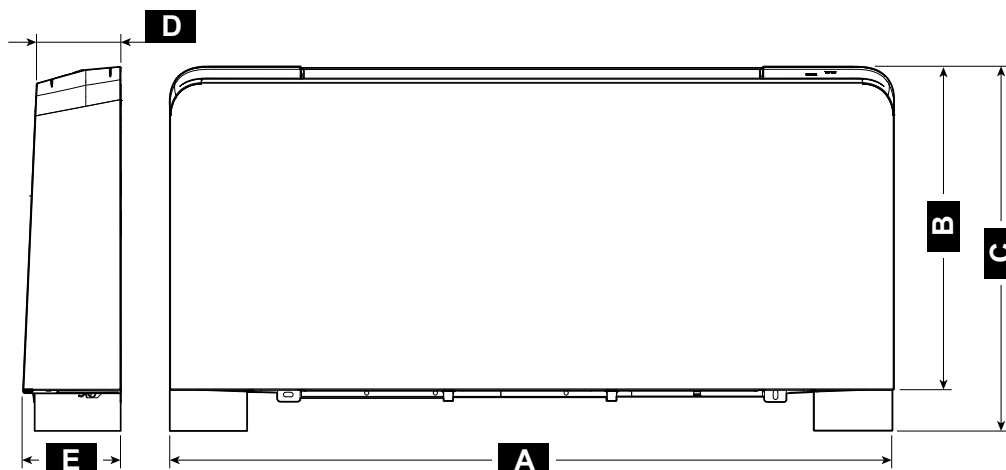

SL / SLR	200	400	600	800	1000	1100-1400	1600
A (mm)	695	895	1095	1295	1495	1345	1415
B (mm)	599	599	599	599	599	599	599
C (mm)	679	679	679	679	679	719	719
D (mm)	129	129	129	129	129	179	179
E (mm)	150	150	150	150	150	200	200

B

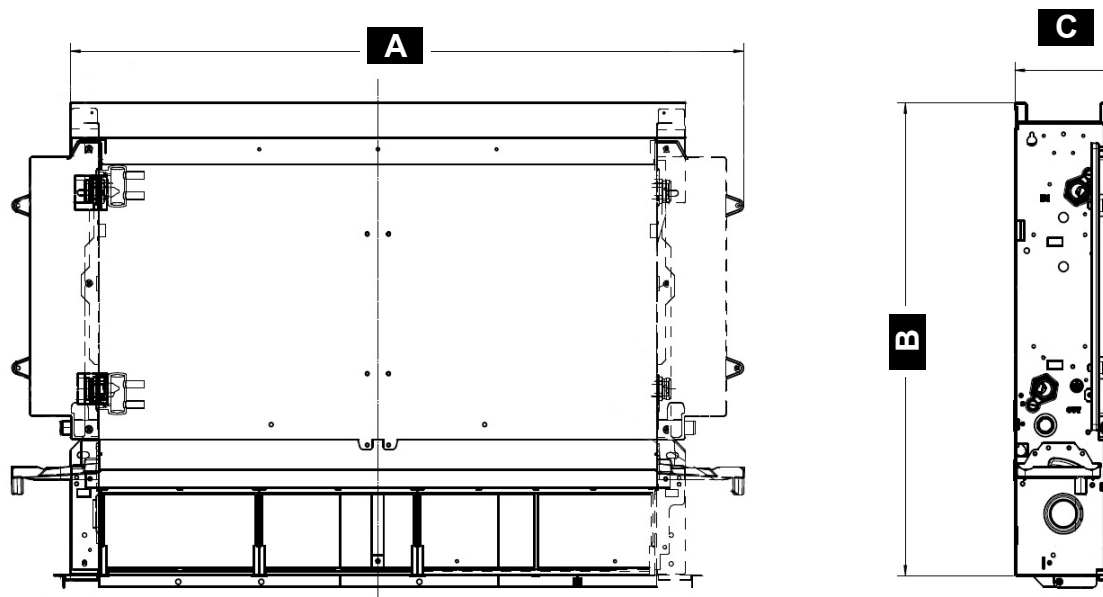

		200	400	600	800	1000	1100-1400	1600
A	mm	525	725	925	1125	1325	1110	1180
B	mm	576	576	576	576	576	599	599
C	mm	126	126	126	126	126	198	198
Peso líquido SLIR	kg	9	12	15	18	21	20	21
Peso líquido SLI	kg	7	9,5	11	14	17	18	19,5

2 - INSTALAÇÃO

2.1 - POSICIONAMENTO DA UNIDADE

Evite a instalação da unidade em proximidade de:

- posições sujeitas à exposição direta da luz solar;
- em proximidade de fontes de calor;
- em ambientes húmidos e zonas com provável contacto com a água;
- em ambientes com vapores de óleo



ADVERTÊNCIA

A falta de aplicação das normas indicadas, que pode causar maus funcionamentos dos equipamentos, isentam a empresa OLIMPIA SPLENDID de qualquer forma de garantia e de eventuais danos causados a pessoas, animais ou coisas.

Verifique que:

- A parede na qual pretende instalar a unidade tenha uma estrutura e uma capacidade adequada;
- A zona da parede interessada não seja percorrida por tubagens ou linhas elétricas;
- A parede interessada seja perfeitamente plana;
- Esteja presente uma área livre de obstáculos que poderiam comprometer a circulação do ar na entrada e saída;
- A parede de instalação seja possivelmente uma parede de perímetro externo para permitir a descarga da condensação no exterior, se não for possível fornecer uma linha de descarga de condensação adequada.
- Em caso de instalação elevada, o fluxo de ar não esteja voltado diretamente para as pessoas.
- O aparelho deve ser instalado numa posição que permita uma fácil manutenção de rotina e extraordinária, bem como o acesso às válvulas de ventilação de ar, que podem ser alcançadas a partir da grelha superior no lado das ligações.

2.2 - MODO DE INSTALAÇÃO

As seguintes descrições sobre as várias fases de montagem e os relativos desenhos fazem referência a uma versão da máquina com ligações à esquerda.

As descrições para as operações de montagem das máquinas com ligações à direita são as mesmas.

Apenas as imagens devem ser consideradas representadas especulares.

2.3 - ABERTURA DA UNIDADE

2.3.a - Modelos com flaps (Fig.3)

- Gire suavemente os flap de saída de ar a 90°.
- Desparafuse os 4 parafusos de fixação mostrados na figura.
- Incline ligeiramente a frente e, em seguida, levante-a.
- Desligue o conector ecrã-placa de comando.

2.4 - INSTALAÇÃO DE PAREDE OU PAVIMENTO VERTICAL

Em caso de montagem no pavimento com os pés, para a montagem destes últimos consulte as instruções fornecidas com o kit específico.

- Utilize o molde presente na embalagem (a ser cortado ao longo das linhas indicadas), e trace na parede a posição dos dois fixadores (fig. 4).
- Perfure com uma ponta adequada e insira as buchas (T), 2 para cada suporte (fig. 4).
- Fixe os dois fixadores (S) (fig. 5). Não aperte excessivamente os parafusos, de forma a poder efetuar uma regulação dos fixadores com um nível (fig. 6).

- d. Bloqueie definitivamente os dois fixadores (S) apertando completamente os quatro parafusos.
- e. Verifique a estabilidade movendo manualmente os fixadores para a direita e esquerda, alto e baixo.
- f. Monte a unidade, verificando o correto engate nos fixadores e a sua estabilidade (fig. 7).
- g. Para configurar a parte eletrônica, consulte o parágrafo “2.14 Configuração”.

2.5 - INSTALAÇÃO NO TETO OU HORIZONTAL (apenas versões sem radiante)

- a. Utilize o molde, e trace no teto a posição dos dois fixadores e dos dois parafusos posteriores.
- b. Perfure com uma ponta adequada e insira as buchas (T), 2 para cada suporte (fig. 8).
- c. Fixe os dois fixadores (S) (fig. 8). Não aperte excessivamente os parafusos.
- d. Enfie a máquina nos dois fixadores, mantendo-a em posição, em seguida, fixe os dois parafusos (V) nas buchas posteriores, um para cada lado (fig. 8).
- e. Recomenda-se de conferir uma inclinação adequada da unidade para o tubo de drenagem para facilitar o escoamento da água (fig. 8).
- f. Aperte definitivamente todos os 6 parafusos de fixação.
- g. Para configurar a parte eletrônica, consulte o parágrafo “2.14 Configuração”.



Para este tipo de instalação estão disponíveis como acessórios os kits de bacia de recolha de condensação horizontal.

2.6 - LIGAÇÕES HIDRÁULICAS

2.6.a - Diâmetro tubagens

O diâmetro interno mínimo a ser respeitado para os tubos das conexões hidráulicas varia de acordo com o modelo:

SLR/SL 200	ø12 mm	SLR/SL 1000	ø20 mm
SLR/SL 400	ø14 mm	SLR/SL 1100	ø20 mm
SLR/SL 600	ø16 mm	SLR/SL 1400	ø20 mm
SLR/SL 800	ø18 mm	SLR/SL 1600	ø20 mm

2.6.b - Conexões

A escolha e o dimensionamento das linhas hidráulicas é de competência do projetista, que deverá operar segundo as regras da boa técnica e das legislações em vigor.

Para efetuar as ligações (fig.9):

- a. Posicione as linhas hidráulicas.
- b. Aperte as conexões utilizando o método “chave contra chave”.
- c. Verifique a eventual perda de líquido.
- d. Revista as conexões com material isolante.



- **As linhas hidráulicas e as junções devem estar isoladas termicamente**
- **Evite isolamentos parciais das tubagens.**
- **Evite apertar muito para não danificar o isolamento.**



Para a retenção hídrica das conexões roscadas utilize cânhamo e massa verde; a utilização de fita de teflon é recomendada em presença de líquido anticongelante no circuito hidráulico.

2.7 - DESCARGA CONDENSAÇÃO

A rede de descarga da condensação deve ser oportunamente dimensionada (diâmetro mínimo interno do tubo 16 mm) e a tubagem posicionada de forma a manter sempre ao longo do percurso um determinada declive, nunca inferior a 1%. O tubo de descarga conecta-se diretamente a um dos dois recipientes de descarga, posicionado em baixo no estribo lateral, sob as conexões hidráulicas, dependendo do tipo de instalação na parede alta ou em consola.

- Se possível fazer escorrer o líquido de condensação diretamente para uma conduta ou numa descarga de “água brancas”.
- Em caso de descarga na rede de esgotos, aconselha-se de realizar um sifão para impedir a subida dos odores desagradáveis para os ambientes. A curva do sifão deve estar mais em baixo em relação à bacia de recolha da condensação.
- Caso seja necessário descarregar a condensação no interior de um recipiente, este deve permanecer aberto à atmosfera e o tubo não deve estar imerso em água, evitando fenómenos de adesividade e contrapressões que se oporiam ao livre escoamento.
- Caso se deva superar um desnível que dificulta o escoamento da condensação, é necessário montar uma bomba (kit acessório).

Em todo caso, consulte as instruções específicas no kit da bomba de eliminação da condensação.



Contudo é conveniente, no final da instalação, verificar o correto escoamento do líquido de condensação deitando muito lentamente (cerca de 1/2 l de água em cerca de 5-10 minutos) na bandeja de recolha.

2.7.a - Montagem do dispositivo de descarga da condensação na versão vertical (fig.10)

- Ligue ao conector de escoamento (15) da bandeja coletora de condensação um tubo (16) para o escoamento do líquido.
- Bloqueá-lo adequadamente.
- Verifique se a extensão de gotejamento (17) está presente e instalada corretamente (apenas para os modelos SLR/SL 200-400-600-800-1000).

2.7.b - Montagem do dispositivo de descarga da condensação na versão horizontal (fig.11)

Para a montagem da bacia horizontal nas versões **SL** (não radiante) consulte as instruções contidas no kit opcional relativo.

- Corte, abaixo do lado correspondente à saída do tubo de descarga da condensação, a área pré-cortada (18).
- Reposicione o lado.



- **Assegure-se que a máquina esteja instalada perfeitamente nivelada, ou com uma ligeira inclinação no sentido da descarga da condensação;**
- **Isole bem os tubos de saída e retorno até à entrada da máquina, de forma a impedir o gotejamento de condensação no exterior da bacia de recolha;**
- **Isole o tubo de descarga da condensação da bacia por todo o seu comprimento.**

2.8 - ROTAÇÃO DA LIGAÇÕES

As operações descritas e as imagens relacionadas referem-se a uma máquina com conexões à esquerda na qual é necessária a rotação das conexões no lado direito. Se tiver uma máquina com conexões à direita com a necessidade de rotação à esquerda, a sequência de operações é a mesma, apenas as imagens devem ser consideradas especulares.

Para a conexão dos componentes elétricos é necessário utilizar o kit opcional adequado.

2.8.a - Desmontagem do painel com serpentina (fig.12-13)

- Remova os filtros de ar (19) no lado inferior;
- Desaparafuse os parafusos de fixação do painel frontal (9) e desmontá-lo removendo-o dos ganchos superiores;
- Retire o isolante superior da bateria (12);
- Desaparafuse o coletor de entrada superior (23)
- Desaparafuse o coletor de saída inferior (24);
- Retire o painel com a serpentina (25).

2.8.b - Desmontagem do painel radiante (somente para SLR) (fig.14)

- a. Desmonte todos os grupos coletores (26).

2.8.c - Desmontagem quadro elétrico (fig.15)

- a. Desmonte o quadro elétrico (26) desaparafusando os respetivos parafusos.
- b. Reinstale o quadro elétrico (26) no lado oposto do aparelho usando os respetivos parafusos
- c. Desmonte a bandeja de recolha de condensação (7).
- d. Remonte-a no lado oposto com os relativos parafusos de fixação (7a).

2.8.d - Desmontagem do permutador (fig.16-17)

- a. Desaperte os quatro parafusos (27a) que fixam o permutador;
- b. Retire o permutador (27);
- c. Retire a extensão de gotejamento (17) da bandeja central (para os modelos SLR/SL 200-400-600-800-1000);
- d. No lado oposto, retire a tampa (17a) no orifício de evacuação da condensação;
- e. Desaparafuse o parafuso (27b) de fixação da bandeja de recolha da condensação central, coloque a bandeja em apoio no lado oposto para que o bico de conexão para a extensão de gotejamento saia da estrutura de modo a bloquear a bacia com o parafuso (27b) previamente desmontado (apenas para os modelos SLR/SL 200-400-600-800-1000);
- f. Reinstale a extensão de gotejamento (17) (para os modelos SLR/SL 200-400-600-800-1000) e no lado oposto a tampa (17a) (para os modelos SLR/SL 1100-1400-1600);
- g. Abra os orifícios hexagonais pré-cortados no isolamento do lado direito e feche os orifícios hexagonais no estribo esquerdo com isolamento;
- h. Rode o permutador de calor (27) levando as ligações para o lado oposto e volte a enfiá-lo na máquina;
- i. Aparafuse todos os parafusos de fixação (27a) do permutador inferior.



Concluídas todas as operações descritas montamos novamente todos os componentes anteriormente desmontados seguindo as operações de desmontagem no sentido inverso.

2.9 - ENCHIMENTO INSTALAÇÃO

Durante o arranque da instalação assegure-se que o detentor no grupo hidráulico esteja aberto. Caso se encontre em falta de alimentação elétrica e a termoválvula já foi alimentada anteriormente será necessário utilizar a respetiva tampa para pressionar o obturador da válvula para abri-la.

2.10 -EVACUAÇÃO DO AR DURANTE O ENCHIMENTO DA INSTALAÇÃO

- a. Abra todos os dispositivos de interceção da instalação (manuais ou automáticos);
- b. Inicie o enchimento abrindo lentamente a torneira de carga da água da instalação;
- c. **Para os modelos SL** instalados verticalmente, use uma chave de fendas na ventilação da bateria localizada mais acima (28) (fig.18)
Para modelos SLR com painel radiante, use uma chave de fendas na ventilação lateral da bateria e na ventilação manual do painel radiante (29) (fig.18-19).
- d. Quando começa a sair água das válvulas de descarga do aparelho, fechá-las e continue o carregamento até ao valor nominal previsto para a instalação.



Verifique a vedação hidráulica das guarnições.

Aconselha-se de repetir esta operação depois do aparelho ter funcionado por algumas horas e de controlar periodicamente a pressão da instalação.

2.11 - CONEXÃO ELÉTRICA

 **Antes de efetuar qualquer ligação elétrica, certifique-se de que a alimentação elétrica está desligada das unidades e que os circuitos aos quais o equipamento deve ser ligado estão em conformidade com as normas vigentes.**

Se quiser instalar sem a ficha, siga as instruções abaixo:

- Utilize um cabo com secção mínima de 3G 0,75
- Utilize o fio terra mais longo que os fios ativos em pelo menos 20 mm.
- Ligue os fios de aterramento ao terminal correspondente.
- Puxe os fios para garantir que estejam devidamente conectados e, em seguida, bloqueie-os com o respetivo prensa-bacos.

Para o dimensionamento correto das proteções, consulte a tensão e o consumo de corrente indicados na placa da unidade.

 **A ligação do aparelho DEVE estar em conformidade com as normas europeias e nacionais e DEVE estar protegida por um interruptor diferencial de 30 mA.**

 **A ligação à rede elétrica pode ser feita com uma ligação fixa ou com uma ficha móvel e DEVE estar equipada com um interruptor omnipolar conforme as normas IEC EN em vigor, com uma abertura de contacto de pelo menos 3 mm (melhor se equipado com fusíveis).**

 **A ligação correta ao circuito de ligação à terra é essencial para garantir a segurança do aparelho.**

Legenda esquema elétrico (fig.20)

H2	Sonda de temperatura da água	N	Neutro
AR	Sonda de temperatura do ar	S2	Contacto presença
M1	Motor ventilador	A	Entrada contacto presença ou linha Modbus (Amarelo)
M2	Motor flap	B	Entrada contacto presença ou linha Modbus (Laranja)
Y1	Eletroválvula água 230V ~ 50Hz, máx 10W	D1	Ecrã de visualização
F1	Fusível	CR	Comando remoto
L	Linha		
X6	Contacto segurança da grelha (não utilizado)		

2.11.a - Configuração

A placa eletrónica deve ser configurada de acordo com o tipo de instalação e de acordo com certas preferências de funcionamento da máquina.

Os três seletores J1, J2 e J3 indicados na fig. 20 devem ser definidos como descrito na página seguinte:

- J1. ON:** em função noturna o aquecimento funciona apenas em irradiação e convecção natural, sem ventilação; em todos os outros casos de aquecimento a ventilação desliga-se cerca de 1°C antes de atingir a temperatura desejada e continua apenas em irradiação e convecção natural até à temperatura definida.
- J1. OFF:** para dispositivos sem painel radiante: o aquecimento ocorre sempre por convecção forçada, com ventilação também ativa no modo noturno (em velocidade reduzida).
- J2. ON:** no modo de arrefecimento, o ventilador permanece ligado mesmo quando a temperatura ambiente desejada é alcançada.
- J2. OFF:** no modo de arrefecimento, o ventilador é desativado quando atinge-se a temperatura configurada.

J3. ON: para aparelhos a serem instalados em sistemas de 2 tubos: a placa está configurada para gerir apenas uma válvula de água para funcionamento de verão (arrefecimento) e inverno (aquecimento).

J3. OFF: para aparelhos a serem instalados em sistemas de 4 tubos: a placa é definida para a gestão de duas válvulas de água, uma para funcionamento de verão (arrefecimento) e uma para inverno (aquecimento).

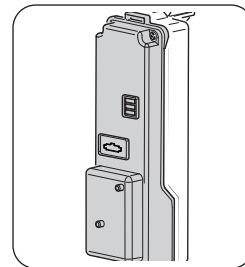

Os três seletores podem ser posicionados em todas as combinações possíveis, já que as suas respetivas funções são independentes uma da outra.

A cada reacendimento, o ecrã exibe a codificação correspondente à configuração dos seletores internos por 5 segundos:

D1	C0	C1	C2	C3	C4	C5	C6	C7
J1	OFF	OFF	OFF	OFF	ON	ON	ON	ON
J2	OFF	OFF	ON	ON	OFF	OFF	ON	ON
J3	OFF	ON	OFF	ON	OFF	ON	OFF	ON

2.11.b - Entrada de contacto de presença

Os terminais “A” e “B” do borne interior (fig. 20) podem ser ligados ao contacto limpo, não em tensão, de um possível sensor de presença (não fornecido) no fecho do qual o aparelho está desativado (configuração de fábrica stand-by).









É possível, na fábrica ou num centro de assistência autorizado, a pedido prévio do cliente, alterar esta função de modo a que, quando o contacto é fechado, a temperatura ambiente selecionada seja automaticamente aumentada (em arrefecimento) ou diminuída (em aquecimento) por um valor específico “Função Economy”.



Não é possível ligar a entrada em paralelo ao de outras placas eletrônicas; use contactos separados.

Para a ligação ao sensor de presença é necessário utilizar um cabo duplo isolado com uma secção mínima de 2x0,5 mm² e um comprimento máximo de 20 m. Mantenha esta ligação separada da linha de alimentação do aparelho.

2.12 - CONEXÃO COM COMANDO REMOTO DE FIO B0736 OU MODBUS TERCEIROS

- Conecte os cabos provenientes da conexão “A B” do comando B0736 com os fios relativos no mammut ligado à tampa do quadro, tendo o cuidado de respeitar a polaridade, cabo amarelo “A” e cabo laranja “B”, terminando a unidade mais afastada com a resistência de 120 Ohm, fornecida.
- Habilite a configuração remota (parágrafo “2.14”, parâmetro “CF” configuração).
- Todos os comandos “   ” serão desativados e a escrita “rE” aparecerá a cada ativação.
- O indicador “” exibe o modo de funcionamento selecionado e os indicadores “”, “A”, “” e “” as velocidades de ventilação configuradas.
- Para funcionalidades e configurações, consulte as instruções para o comando B0736.

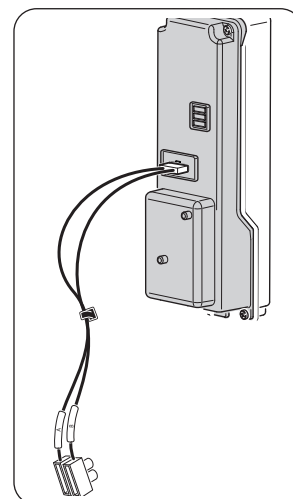

2.12.a - Montagem e conexões para modelos com consola encastrada

Assim que as operações de ligação e a eventual configuração tiverem sido concluídas, feche o quadro elétrico utilizando os parafusos removidos anteriormente.

Reposicione o painel frontal, tendo o cuidado de ligar o conector do ecrã. Fixe o painel frontal com os parafusos e, em seguida, ligue a máquina.



- Quando a unidade está configurada para gestão remota, o controlo remoto é desativado.
- O flap não pode ser gerido a partir do controlo remoto.
- Neste modo, a sonda de ar instalada a bordo do ventiloincubador é ignorada.

2.13 - CONEXÃO COM SIOS CONTROL

- Conecte os cabos provenientes da conexão “A B” de SIOS CONTROL com os respetivos fios no mammut ligado à tampa do quadro, tendo o cuidado de respeitar a polaridade, terminando a unidade mais afastada com a resistência de 120 Ohm, fornecida.
- Habilite a configuração Autónoma (parágrafo “2.14”, parâmetro “CF” configuração).
- Configure o tipo de protocolo ASCII se o SIOS CONTROL prever B0863 ou RTU se SIOS CONTROL não prever B0863 (parágrafo “2.14”, parâmetro “bU” configuração).
- Configure o endereço; cada dispositivo deve ter um endereço diferente de todas as outras unidades conectadas no mesmo BUS (parágrafo “2.14”, parâmetro “Ad” configuração).
- No que diz respeito à montagem das ligações, proceda de acordo com as instruções descritas nos parágrafos anteriores.

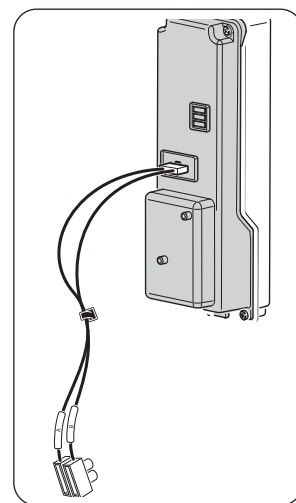

2.14 - CONFIGURAÇÃO SOFTWARE DA PLACA

Proceda conforme explicado em seguida:

- Conecte a alimentação elétrica e certifique-se que esta esteja num qualquer modo, exceto no modo de espera.
- No painel de comandos, pressione os botões “” (T2) e “” (T1) por pelo menos 5 segundos, até que seja emitido um bipe.
- O ecrã exibe a referência ao parâmetro
- Percorra com as teclas “” ou “” (T1) até seleccionar o parâmetro pretendido
- Pressione as teclas “” ou “” (T1) para percorrer a lista de parâmetros: CF -> bU -> Ad -> Fa -> Po -> co -> CF -> ...
- Pressione a tecla “” (T2) para aceder ao valor
- Solte e pressione a tecla “” (T2) por mais de 3 segundos para alterar o valor (Ecrã intermitente)
- Pressione as teclas “” ou “” (T1) para percorrer os possíveis valores dos parâmetros
- Pressione a tecla “” (T3) para confirmar o valor
- Pressione a tecla “” (T3) para sair da configuração ou esperar 20 segundos.



Remova e restaure a tensão de alimentação do sistema para ligar a unidade na nova configuração.

ID	Nome	Descrição	Valores permitidos
CF	Configuração	Configurar o tipo de gestão	AU : Autónomo rE : Remoto
bU	Protocolo Bus	Permite configurar o tipo de bus utilizado	AS : ASCII rt : RTU
Ad	Endereço unidade	Permite configurar/alterar o endereço da unidade (insira o valor em hexadecimal)	00 -> FF (255)
Fa	Tipologia Fancoil	Permite seleccionar o tipo de fancoil	_0: Com flap (200-1000) _1: Com flap (1100-1600) _2: Sem flap (200-1000)
Po	Posição de instalação	Permite seleccionar onde a bobina de ventilação foi instalada	uP : montagem no teto dO : montagem no pavimento
co	Compensação temperatura ambiente	Permite escolher o valor da compensação a utilizar	-5 : 5

bU – Protocolo BUS:

Modicon Modbus” tipo ASCII	Modicon Modbus tipo RTU
Baudrate = 9600	Baudrate = 9600
data bits = 7	data bits = 8
stop bit = 1	stop bit = 1
paridade = sim	paridade = não

Ad - Endereço da unidade:

Se necessário, é possível alterar o endereço da unidade. O valor deve ser inserido em hexadecimal. A tabela abaixo indica a conversão dos números de decimal para hexadecimal apenas dos primeiros 80 números, para números subsequentes consulte as tabelas apropriadas disponíveis na web.

Decimal	Hexadecimal
1	01
2	02
3	03
4	04
5	05
6	06
7	07
8	08
9	09
10	0A
11	0B
12	0C

Decimal	Hexadecimal
13	0D
14	0E
15	0F
16	10
17	11
18	12
19	13
20	14
21	15
22	16
23	17
24	18

Decimal	Hexadecimal
25	19
26	1A
27	1B
28	1C
29	1D
30	1E
31	1F
32	20
33	21
34	22
35	23
36	24
37	25
38	26
39	27
40	28
41	29
42	2A
43	2B
44	2C
45	2D
46	2E
47	2F
48	30
49	31
50	32
51	33
52	34

Decimal	Hexadecimal
53	35
54	36
55	37
56	38
57	39
58	3A
59	3B
60	3C
61	3D
62	3E
63	3F
64	40
65	41
66	42
67	43
68	44
69	45
70	46
71	47
72	48
73	49
74	4A
75	4B
76	4C
77	4D
78	4E
79	4F
80	50

Co – compensação de temperatura:

Se a instalação específica da unidade o exigir, a compensação pode ser adicionada na leitura da temperatura ambiente de -5°C a +5°C ativa em qualquer modo, exceto no modo automático.



Se a unidade estiver configurada no teto, a unidade tem uma compensação padrão de -3°C, que pode ser modificada pelo instalador.

3 - UTILIZAÇÃO DO APARELHO

3.1 - SÍMBOLOS E TECLAS NO PAINEL DE COMANDOS (Fig.B)

- **T1:** Seletor de temperatura ambiente (15°C-30°C)
- **T2:** Tecla ON/Stand-by e seleção do funcionamento do ventilador
- **T3:** Tecla de selecção do modo de arrefecimento/aquecimento/ventilação
- **D1:** Ecrã de visualização
- **A1:** Indicador de funcionamento noturno
- **A2:** Indicador de funcionamento silencioso/velocidade mínima
- **A3:** Indicador de funcionamento automático
- **A4:** Indicador de funcionamento de velocidade máxima
- **A5:** Indicador de funcionamento do modo de arrefecimento/aquecimento

O comando torna completamente autónoma a regulação da temperatura ambiente através dos programas AUTO, SILENCIOSO, NOTURNO e MÁX por meio de uma sonda posicionada na parte inferior do ventilorradiador/ventiloconvector e garante uma segurança antigelo também quando é colocado em stand-by.

3.2 - SÍMBOLOS E TECLAS DO CONTROLO REMOTO (Fig.B)

- **B1:** ON/Standby
- **B2:** Seleção modo operativo (arrefecimento => ventilação => aquecimento)
- **B3:** Seleção da posição do flap (apenas modelos com flap)
- **B4:** Aumento de temperatura
- **B5:** Redução de temperatura
- **B6:** Seleção da velocidade da ventoinha (velocidade máx => velocidade méd => velocidade mín => auto....)
- **B7:** LED
- **B8:** Configuração acendimento programada unidade
- **B9:** Configuração desligamento programado unidade
- **B10:** Confirmação/cancelamento acendimento/desligamento programados da unidade
- **B11:** Seleção do modo noturno (on/off)
- **1:** Configuração da temperatura
- **2:** Configuração atraso
- **3:** Desligamento programado
- **4:** Transmissão controlo remoto
- **5:** Modo Auto fan
- **6:** Velocidade ventilador/Modo ventilador
- **7:** Modo noturno
- **8:** Acendimento programado
- **9:** Modalidade de swing ativa
- **10:** Modo de aquecimento ativo
- **11:** Modo de refrigeração ativo

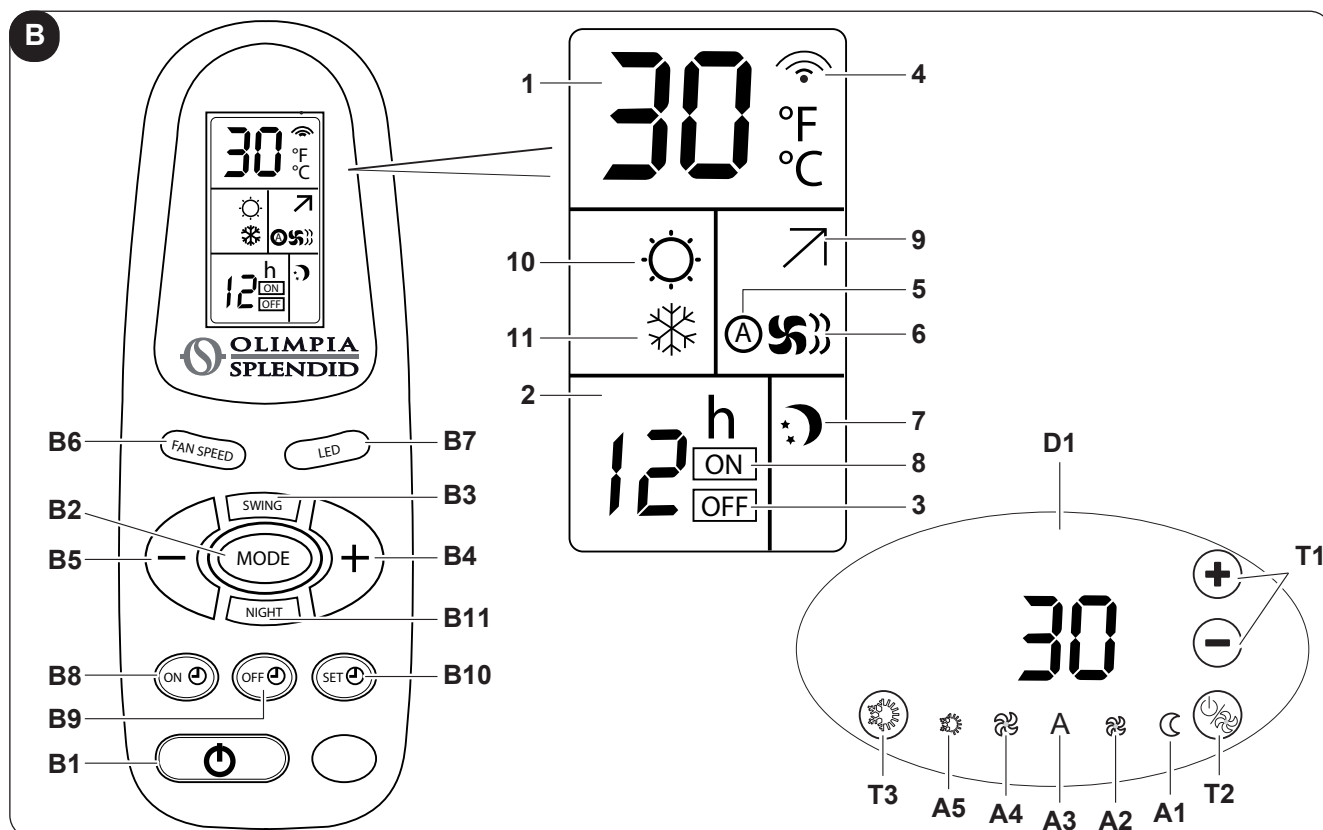

3.3 - USO DO CONTROLO REMOTO

O controlo remoto fornecido com a máquina do aparelho foi estudado de forma a conferir-lhe a máxima robustez e uma excecional funcionalidade, no entanto, este deve ser manipulado com algumas precauções.



Evite:

- *deixá-lo exposto à chuva, derramar líquidos sobre o seu teclado ou fazê-lo cair na água;*
- *fazê-lo sofrer fortes colisões ou deixá-lo cair em superfícies duras,*
- *deixá-lo exposto à luz solar,*
- *colocar obstáculos entre o controlo remoto e o aparelho enquanto estiver a utilizar o controlo remoto.*

Além disso:

- *no caso em que no mesmo ambiente sejam utilizados outros aparelhos equipados com controlo remoto (TV, rádio, grupos estéreo, etc.), podem verificar-se algumas interferências;*
- *as lâmpadas eletrónicas e fluorescentes podem interferir nas comunicações entre o controlo remoto e o aparelho,*
- *extrair as pilhas em caso de prolongada inutilização do controlo remoto.*

3.3.a - Introdução das pilhas

Para inserir as pilhas corretamente:

- a. Retire a portinhola do compartimento das pilhas (Fig.25).
- b. Introduza as pilhas no compartimento das pilhas (Fig.25).



Observe rigorosamente as polaridades indicadas na parte inferior do compartimento das pilhas.

- c. Feche a portinhola corretamente (Fig.25).

3.4 - SUBSTITUIÇÃO DAS PILHAS



Utilize sempre pilhas novas.

O uso de pilhas antigas ou diferentes pode causar mau funcionamento do controlo remoto.

- O controlo remoto utiliza duas pilhas alcalinas secas de 1,5V (tipo AAA) (Fig.25).

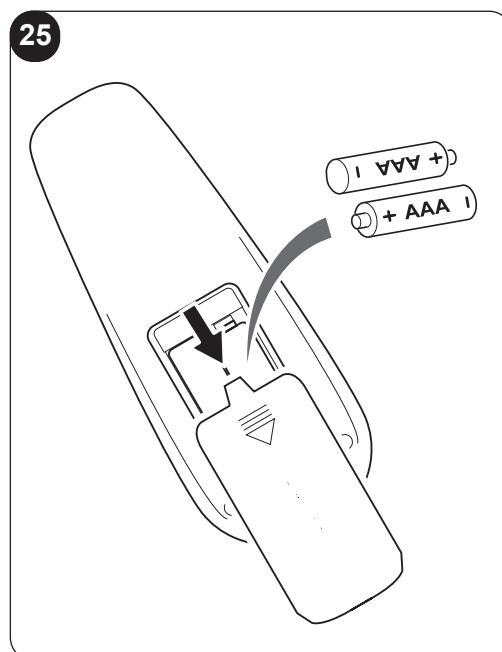

3.5 - USO DO APARELHO

Para utilizar o aparelho proceda da seguinte forma.

3.5.a - Acendimento/desligamento aparelho

Caso tenha sido previsto um interruptor geral na linha elétrica de alimentação, este deve estar inserido.

- Para ligar/desligar a bobina do ventiloincubador/ventilorradiador, pressione a tecla “” (T2) por 2 segundos.
- O aparelho pode ser aceso ou desligado pressionando a tecla “**B1**” no controlo remoto.

Quando o aparelho é desligado, todos os temporizadores são reiniciados.

A falta de qualquer sinalização luminosa identifica o estado de “stand-by”, ausência de função.

Quando o comando encontra-se neste modo de funcionamento garante uma segurança antigelo. No caso em que a temperatura ambiente desça abaixo dos 5 °C é ativada a eletroválvula e o motor da ventoinha à velocidade mínima e o ecrã indica o código “AF”.

3.6 - MODO ARREFECIMENTO / AQUECIMENTO AUTOMÁTICO

A configuração deste tipo de regulação permite ao comando efetuar automaticamente a seleção do modo de refrigeração ou de aquecimento, com base na diferença entre a temperatura definida pelo utilizador e a temperatura ambiente.

- Para ativar/desativar esta função, prima e mantenha premida a tecla de seleção de arrefecimento/aquecimento “**T3**” durante 10 segundos até os símbolos azul e vermelho alternarem (A5). Esta configuração é também mantida em caso de interrupção de alimentação.
- Posteriormente, verifique se, quando a temperatura ajustada muda, a unidade muda apenas entre arrefecimento (indicador azul “A5” ligado), ventilação (indicadores azuis e vermelhos ambos desligados) ou aquecimento (indicador vermelho “A5” ligado).

Neste modo, a compensação da temperatura ambiente lida é desativada.

Esta configuração só pode ser realizada a partir do painel a bordo da máquina.



Se o modo automático estiver ativo, não é possível alterar o modo de funcionamento a partir do controlo remoto.

3.7 - MODO DE ARREFECIMENTO / AQUECIMENTO MANUAL

A bordo da máquina

- Para ativar/desativar esta função, prima e mantenha premida a tecla de seleção de arrefecimento/aquecimento “**T3**” durante 10 segundos até os símbolos azul e vermelho alternarem (A5). Esta configuração é também mantida em caso de interrupção de alimentação.
- Ao pressionar a tecla “**T3**” por 2 segundos, pode selecionar ciclicamente os modos de arrefecimento (LED azul), aquecimento (LED vermelho) ou ventilação (LED vermelho e LED azul desligado).

Através do controlo remoto

- Para selecionar esta função, pressione a tecla “**B2**” até que o símbolo somente calor (10) ou somente frio (11) apareça no controlo remoto.

A partir do controlo remoto, não é possível alterar a configuração do modo manual para o modo automático.

3.8 - MODO VENTILAÇÃO

Usando este modo o aparelho não exerce nenhuma ação nem sobre a temperatura nem sobre a humidade do ar ambiente, mas apenas o mantém em circulação.

A bordo da máquina

- Ao pressionar a tecla “T3” por 2 segundos, pode selecionar ciclicamente os modos de arrefecimento (LED azul), aquecimento (LED vermelho) ou ventilação (LED vermelho e LED azul desligado).
- Nesta modalidade operativa o ventilador interno está sempre aceso e é possível selecionar a velocidade desejada do ventilador em qualquer momento pressionando a tecla “T2”.



Somente a partir da máquina é possível selecionar a temperatura desejada, que atua na velocidade automática do ventilador: quanto mais a temperatura desejada se desvia da temperatura ambiente, maior a velocidade do ventilador.

Estas são as velocidades possíveis para o ventilador.



Velocidade MÁXIMA



Velocidade MINIMA



Velocidade AUTO

Através do controlo remoto

- Este modo pode ser selecionado premindo a tecla “B2” até os dois símbolos de aquecimento (10) e arrefecimento (11) estarem ambos desligados.
- Nesta modalidade operativa o ventilador interno está sempre aceso e é possível selecionar a velocidade desejada do ventilador em qualquer momento pressionando a tecla “B6”.



No modo de ventilação, a eletroválvula permanece desativada, enquanto a ventoinha é ativada à velocidade configurada.

3.8.a - Funcionamento à máxima velocidade

A bordo da máquina

- Para selecionar este modo, pressione a tecla “

Através do controlo remoto

- Para selecionar este modo, pressione a tecla “B6” várias vezes até que o indicador (6) seja completamente ativado.

3.8.b - Funcionamento à velocidade AUTO

A bordo da máquina

- Para selecionar este modo, pressione a tecla “

Através do controlo remoto

- Para selecionar este modo, pressione a tecla “B6” várias vezes até que o indicador (5) seja ativado.

3.9 - FUNCIONAMENTO NOTURNO

A bordo da máquina

- Para selecionar este modo, pressione a tecla “” (T2) várias vezes até que o indicador (A1) seja ativado.
- Ao alterar a velocidade de ventilação usando a tecla “” (T2), a função é automaticamente desativada.

Através do controlo remoto

- Para selecionar este modo, pressione a tecla “B11” e até à ativação do indicador (7).
- Para alterar a velocidade de ventilação, é necessário primeiro desativar a função pressionando a tecla “B11”.



Quando esta função está ativada, o ventilador interno é gerido pelo aparelho automaticamente e a temperatura ambiente definida é alterada automaticamente da seguinte forma:

- diminuída de 1 °C após uma hora e um novo grau após 2 horas na função aquecimento;
- aumentada de 1 °C após uma hora e um novo grau após 2 horas na função arrefecimento.



Se a unidade tiver sido configurada como radiante (J1 na posição ON), a seleção da velocidade de ventilação noturna inibe a rotação da mesma.

3.10 -SIGNIFICADO DOS LAMPEJOS E FUNCIONAMENTO LED

- O LED (A5) intermitente indica que a solicitação de água (quente ou fria) não é satisfeita e interrompe o ventilador até que a temperatura da água não atinja um valor adequado para satisfazer a solicitação.
- A ligação alternada dos LEDs vermelho e azul (A5) indica que o modo de arrefecimento/aquecimento automático está ativo.
- Os 4 LEDs “”, “**A**”, “” e “” indicam a velocidade de ventilação definida. Se todos os 4 LEDs estiverem desligados, o modo Stand-by está ativo.
Cada um destes LEDs é ativado de modo intermitente (soft-blinking) se sob aquecimento ou arrefecimento (LEDs vermelho ou azul “A5” acesos) a temperatura configurada é respetivamente menor ou maior à temperatura ambiente detetada pelo aparelho.



Para aumentar o conforto no horário noturno, o brilho dos LEDs no painel eletrónico é diminuído após 15 segundos de inatividade nos botões ou no seletor de temperatura.

Somente a partir do controlo remoto, pressionando a tecla “B7” é possível desligar os LEDs no painel de comandos após 15 segundos de inatividade nas teclas.

Cada vez que as teclas no painel de comandos são pressionadas, o brilho do LED retorna ao brilho máximo durante os próximos 15 segundos.

3.11 -FUNCIONAMENTO SWING

- Ao premir a tecla “B3”, o ícone (9) será ligado e o flap começará a oscilar e pressionando novamente a tecla “B3” o ícone (9) será desligado e o flap parará de oscilar parando na posição alcançada naquele momento.



Se o ventilador for desligado enquanto o flap estiver configurada para o modo oscilante, a oscilação para e reinicia quando o ventilador é ligado novamente.



Esta função só se pode ativar/desativar através de controlo remoto.



3.12 -FUNÇÕES ESPECIAIS

3.12.a - Air sampling

No modo de aquecimento ou arrefecimento e com temperatura ambiente respetivamente superior ou inferior ao valor desejado, a ventoinha é alimentada periodicamente durante 1 minuto à velocidade mínima. Desta forma, o sistema é capaz de controlar adequadamente a temperatura no ambiente circundante e reativar-se mais rapidamente, se necessário.

 **Esta função só está ativa se a unidade estiver instalada na posição alta.**

3.12.b - Bloqueio comandos

Para bloquear as teclas na máquina, prima e mantenha premidas simultaneamente as teclas “ | ” (T1) durante 5 segundos.

A ativação da função é verificada exibindo (BL) no visor cada vez que uma tecla é pressionada.

 **Esta função só pode ser ativada/desativada a partir da máquina.**

3.12.c - Água inadequada



O funcionamento efetivo do aparelho em modo de arrefecimento ou de aquecimento é sempre condicionado pela temperatura da água que circula no interior da instalação. Se a temperatura da água não atingir um valor adequado para o modo configurado, se a água estiver demasiado quente no arrefecimento ou demasiado fria no aquecimento, o motor da ventoinha permanece desligado e o indicador do modo atual (A5) pisca.

- A função é ativada no arrefecimento se a unidade não estiver termostatizada e se a temperatura da água na bateria tiver sido superior a 20°C durante mais de 5 minutos .
A unidade retoma imediatamente o normal funcionamento se qualquer uma das condições não estiver mais presente.
- A função é ativada no aquecimento se a unidade não for termostatizada e se a temperatura da água na bateria cair abaixo de 30°C (o ventilador para imediatamente).

No modo de aquecimento, a unidade só retomará o funcionamento normal se a temperatura for superior a 30°C durante pelo menos 30 segundos



3.12.d - Inibição da sonda água

Se a instalação específica o exigir, é possível inibir o controlo da unidade na temperatura da água inadequada.

- Desligue a unidade da alimentação.
- Desconecte a sonda da bateria do conector X4
- Ligue a unidade e aguarde que apareça o alarme “E3” no ecrã.
- Pressione as teclas “” “T2” e “” “T3” simultaneamente por pelo menos 10 segundos, neste ponto o alarme é desativado e o visor mostra a temperatura desejada.

Para reativar o controlo da temperatura da água, é necessário (com a máquina desconectada) reconectar a sonda.

3.12.e - Rotação do visor

Se a instalação da unidade o exigir, é possível girar a temperatura exibida no visor em 180° pressionando simultaneamente “” (T1) e “” (T3) por pelo menos 5 segundos.

 **Esta função só pode ser ativada/desativada a partir da máquina.**

3.13 -FUNCIONAMENTO COM TEMPORIZADOR (ACENDIMENTO E DESLIGAMENTO ATRASADOS)

Este modo permite-lhe programar o acendimento e o desligamento da unidade.
O tempo de atraso pode ser configurado, ativado e cancelado pelo controlo remoto.

3.13.a - Configuração do temporizador de acendimento com controlo remoto

- Depois de ligar a unidade, selecione o modo de operação, a temperatura desejada e a velocidade de ventilação com a qual a unidade será ativada na ignição programada.
Em seguida, coloque a máquina em modo de espera.
- Pressione a tecla "B8" para configurar o atraso desejado (de 1 a 24 horas), após o qual a unidade será ligada a partir da confirmação do temporizador.
- Se nenhuma tecla for pressionada dentro de 5 segundos, a função de configuração do temporizador terminará automaticamente.
- O visor do controlo remoto mostra a contagem decrescente para o acendimento enquanto o visor do ventiloincubador mostra a escrita "tl".

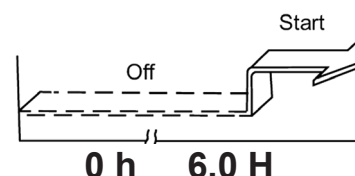

Depois de decorrido o tempo configurado, a unidade começará com as últimas configurações selecionadas.

3.13.b - Configuração do temporizador de desligamento do controlo remoto

- Com a unidade em qualquer modo de operação, pressione a tecla "B9" para configurar o atraso desejado (de 1 a 24 horas), após o qual a unidade será desligada a partir da confirmação do temporizador.
- Se nenhuma tecla for pressionada dentro de 5 segundos, a função de configuração do temporizador terminará automaticamente.
- O visor do controlo remoto mostra a contagem decrescente para o desligamento enquanto o visor do ventiloincubador mostra "tl".

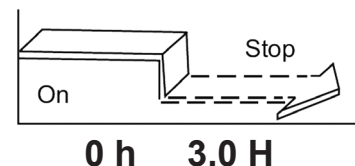

Depois de decorrido o tempo configurado, a unidade começará com as últimas configurações selecionadas.

3.14 -DESLIGAMENTO POR LONGOS PERÍODOS

Se o aparelho não for utilizado durante um longo período, devem ser realizadas as seguintes operações:

- Posicione o interruptor geral do equipamento em "desligado".
- Feche as torneiras da água.
- Se existe perigo de gelo, assegure-se que tenha sido adicionado líquido anticongelante ao equipamento, caso contrário, esvazie o equipamento.



A função antigelo não está ativa.

3.15 -LEGENDA LED

Estado da unidade	D1 (branco)	Mode A5 (vermelho/ azul)	Máx A4 (branco)	AutoFan A3 (branco)	Mín A2 (branco)	Night A1 (branco)
Modo Stand-by	OFF	OFF	OFF	OFF	OFF	OFF
Modo de refrigeração	-18 ÷ 30	ON azul	X	X	X	X
Modo aquecimento	-18 ÷ 30	ON verme- lho	X	X	X	X
Modo comutação automática	-18 ÷ 30	X	X	X	X	X
Modo ventilador	-18 ÷ 30	OFF	X	X	X	X
Velocidade máx. ventilador (1)	X	X	ON **	OFF	OFF	OFF
Velocidade automática ventila- dor (1)	X	X	OFF	ON **	OFF	OFF
Velocidade mín do ventilador (1)	X	X	OFF	OFF	ON **	OFF
Modo noturno (1)	X	X	OFF	OFF	OFF	ON **
Função antigelo ON	'AF'	OFF	OFF	OFF	OFF	OFF
Temperatura da água errada no aquecimento	-18 ÷ 30	ON verme- lho (B)	X	X	X	X
Temperatura da água errada no arrefecimento	-18 ÷ 30	ON azul (B)	X	X	X	X
Temporizador ON ativo	't I'	OFF	OFF	OFF	OFF	OFF
Temporizador OFF ativo (4)	't I' + Tset	X	X	X	X	X
Bloqueio comandos (6)	'bL'	X	X	X	X	X
Controlo remoto do termóstato (7)	'rE'	X	X	X	X	X
Controlo autónomo	Au	X	X	X	X	X
Submenu configuração	cF	X	X	X	X	X
Submenu configuração Bus	bU	X	X	X	X	X
Configuração ASCII Bus	AS	X	X	X	X	X
Configuração RTU Bus	Rt	X	X	X	X	X
Submenu configuração endereço	Ad	X	X	X	X	X
Tipo dimensão ventiloconvector	Fa	X	X	X	X	X

>>>>>
PT - 25

Estado da unidade	D1 (branco)	Mode A5 (vermelho/ azul)	Máx A4 (branco)	AutoFan A3 (branco)	Mín A2 (branco)	Night A1 (branco)
Flap configuração montagem na parede	Up	X	X	X	X	X
Flap configuração montagem no solo	dO	X	X	X	X	X
Gestão compensação	co	X	X	X	X	X

** : Se intermitente: unidade com set point atingido

(B) : Led intermitente

3.16 -LEGENDA ALARMES

ALARMES	D1 (branco)	Mode A5 (vermelho/ azul)	Máx A4 (branco)	AutoFan A3 (branco)	Mín A2 (branco)	Night A1 (branco)
Erro de comunicação da placa principal	E1 (B)	OFF	OFF	OFF	OFF	OFF
Alarme do sensor da temperatura ambiente	E2 (B)	OFF	OFF	OFF	OFF	OFF
Alarme do sensor de temperatura da água	E3 (B)	OFF	OFF	OFF	OFF	OFF
Alarme do motor do ventilador	E4 (B)	OFF	OFF	OFF	OFF	OFF
Erro de comunicação da porta serial	E5 (B)	OFF	OFF	OFF	OFF	OFF
Alarme interruptor grelha ar	E6 (B)	OFF	OFF	OFF	OFF	OFF

(B) : Led intermitente

4- MANUTENÇÃO E LIMPEZA



Antes de cada intervenção de limpeza e manutenção desconecte a unidade da rede elétrica desligando o interruptor geral de alimentação.



Aguarde o arrefecimento dos componentes para evitar o perigo de queimaduras.

A manutenção periódica é indispensável para manter o ventiloconvetor sempre eficiente, seguro e confiável ao longo do tempo. Essa pode ser efetuada com periodicidade semestral para algumas intervenções e anual para outras, pelo Serviço Técnico de Assistência, que é tecnicamente habilitado e preparado e pode também dispor, se necessário, de peças sobressalentes originais.

4.1 - LIMPEZA

4.1.a - Limpeza do aparelho

- a. Se o aparelho estiver muito sujo, pode-se utilizar um pano humedecido com água fria para a sua limpeza.



Não utilize esponjas abrasivas ou detergentes abrasivos ou corrosivos para não danificar as superfícies pintadas.

4.1.b - Limpeza filtro de aspiração do ar



É obrigatório verificar periodicamente o estado dos filtros de ar e proceder à sua limpeza quando necessário e, em qualquer caso, quando indicado pelos comandos eletrónicos instalados (se presentes).

A frequência de limpeza dos filtros depende das condições específicas de funcionamento da máquina. Para efetuar a limpeza dos filtros de ar, proceda como descrito nos parágrafos seguintes.



É proibido o uso do aparelho sem o filtro de rede.

4.1.c - Extração células filtrantes (fig.26)

- a. Segure a lingueta (40) do filtro e com uma ligeira pressão para a parede traseira deixe a lingueta interna (40a) sair do entalhe
- b. Rode ligeiramente o filtro (41).
- c. Retire o filtro (41) da sua sede.



A quantidade de filtros presentes depende das dimensões da máquina.

4.1.d - Limpeza das células filtrantes (fig.26-27)

- a. Aspire a poeira do filtro com um aspirador de pó.
- b. Lave o filtro (41) sob água corrente, sem utilizar detergentes ou solventes e deixe secar.
- c. Volte a montar o filtro no ventiloinvector, prestando particular atenção a enfiar a aba traseira (40) na sua sede (40a), enquanto aquela dianteira (42) deve apoiar-se na aba interna (42a) do painel dianteiro.

4.2 - CONSELHOS PARA A POUPANÇA ENERGÉTICA

- Mantenha os filtros constantemente limpos;
- Mantenha, na medida do possível, fechadas as portas e janelas dos locais a climatizar;
- Limite, na medida do possível, no verão, a irradiação direta dos luz solar nos ambientes a climatizar (utilizar cortinas, persianas, etc.).

5 - DADOS TÉCNICOS

Modelos		200	400	600	800	1000	1100	1400	1600
Descrição									
Conteúdo de água da bateria	l	0,47	0,80	1,13	1,46	1,80	1,94	2,29	2,50
Conteúdo de água do painel radiante	l	0,19	0,27	0,35	0,43	0,5	0,57	0,57	0,57
Pressão máxima de funcionamento	bar	10	10	10	10	10	10	10	10
Temperatura máxima de entrada da água	°C	80	80	80	80	80	80	80	80
Temperatura mínima de entrada da água	°C	4	4	4	4	4	4	4	4
Conexões hidráulicas	-	Euroko-nus 3/4	Euroko-nus 3/4	Euroko-nus 3/4	Euroko-nus 3/4	Euroko-nus 3/4	Euroko-nus 3/4	Euroko-nus 3/4	Euroko-nus 3/4
Tensão de alimentação	V	230	230	230	230	230	230	230	230
	ph	1	1	1	1	1	1	1	1
	Hz	50	50	50	50	50	50	50	50
Peso SL	kg	11,5	13	15,5	18,5	21,5	22	22,5	24
Peso SLR	kg	13,5	15,5	19,5	22,5	25,5	24	24,5	26

Para os dados de absorção elétrica, consulte a placa das características técnicas da unidade.

6 - PROBLEMAS E SOLUÇÕES POSSÍVEIS

MAU FUNCIONAMENTO	CAUSA	SOLUÇÃO
A ventilação ativa-se em atraso em relação às novas programações de temperatura ou de função.	- A válvula de circuito requer um certo tempo para a sua abertura e, portanto, para fazer circular a água quente ou fria no aparelho.	- Aguarde 2 ou 3 minutos para a abertura da válvula do circuito.
A velocidade de ventilação aumenta ou diminui automaticamente.	- O controlo eletrónico atua de forma a regular o melhor nível de conforto.	- Aguarde a regulação da temperatura ou, se necessário, selecione a função silenciosa.
O aparelho não ativa a ventilação.	- Falta água quente ou fria no equipamento.	- Verifique que a caldeira ou o refrigerador de água estejam em funcionamento.

>>>>

MAU FUNCIONAMENTO	CAUSA	SOLUÇÃO
A ventilação não ativa-se também se no circuito hidráulico está presente água quente ou fria.	<ul style="list-style-type: none"> - A válvula hidráulica permanece fechada - O motor de ventilação está bloqueado ou queimado. - As conexões elétricas não estão corretas. 	<ul style="list-style-type: none"> - Desmonte o corpo da válvula e verifique se a circulação da água se restabelece. - Controle o estado de funcionamento da válvula alimentando-a separadamente a 220 V. Se der-se a sua ativação, o problema pode estar no controlo eletrónico. - Verifique os enrolamentos do motor e a livre rotação da ventoinha. - Verifique as ligações elétricas.
O aparelho perde água na função aquecimento.	<ul style="list-style-type: none"> - Perdas na ligação hidráulica do equipamento. - Perdas no grupo válvulas. 	<ul style="list-style-type: none"> - Controle a perda e aperte a fundo as conexões. - Verifique o estado das garnições.
Estão presentes formações de condensação no painel frontal.	<ul style="list-style-type: none"> - A válvula termostática integrada na grupo de conexão entre painel e bateria não fecha o fluxo em direção à parede. - Isolantes térmicos desconectados. 	<ul style="list-style-type: none"> - Substitua o conector que integra a válvula termostática no grupo superior de entrada de água. - Controle o correto posicionamento dos isolantes termoacústicos com particular atenção àquele dianteiro acima da bateria com aletas.
Estão presentes algumas gotas de água na aba de saída de ar.	<ul style="list-style-type: none"> - Em situações de elevada humidade relativa do ambiente (> 60%) podem-se verificar fenómenos de condensação, especialmente com velocidades de ventilação mínimas. 	<ul style="list-style-type: none"> - Assim que a humidade relativa tende a descer o fenómeno desaparece. Em qualquer caso, a eventual queda de algumas gotas de água no interior do aparelho não são índice de mau funcionamento.
O aparelho perde água somente na função de arrefecimento.	<ul style="list-style-type: none"> - O recipiente de condensação está obstruído. - A descarga da condensação não tem o declive necessário para a correta drenagem. - As tubagens de ligação e os grupo de válvulas não estão bem isolados. 	<ul style="list-style-type: none"> - Deite lentamente uma garrafa de água na parte baixa da bateria para verificar a drenagem; caso seja necessário, limpe a bacia e/ou melhorar a pendência do tubo de drenagem. - Controle o isolamento das tubagens.
O aparelho emite um ruído excessivo.	<ul style="list-style-type: none"> - A ventoinha toca a estrutura. - A ventoinha não está equilibrada. 	<ul style="list-style-type: none"> - Verifique se existem interferências girando manualmente a ventoinha. - O desequilíbrio determina excessivas vibrações da máquina: substitua a ventoinha.

MAU FUNCIONAMENTO	CAUSA	SOLUÇÃO
F1: O ventiloconvector precisa de manutenção.		<ul style="list-style-type: none"> - Selecione o programa stand-by - Limpe o filtro de ar conforme descrito no manual de manutenção da máquina - Ligue novamente a unidade e mantenha pressionadas as teclas "T2" e "T3" por 5 segundos até que o funcionamento normal seja restaurado.
E2: indica a presença de uma falha da sonda de temperatura ambiente.		<ul style="list-style-type: none"> - Contacte a assistência
E3 está associada à falha da sonda de água.		<ul style="list-style-type: none"> - Contacte a assistência
E4 indica uma avaria no motor.		<ul style="list-style-type: none"> - Contacte a assistência
E5 indica uma anomalia na comunicação com o controlo remoto.		<ul style="list-style-type: none"> - Contacte a assistência

Não tente reparar o equipamento sozinho.

Se o problema não tiver sido resolvido, contacte o seu concessionário local ou o serviço de assistência mais próximo. Forneça informações detalhadas sobre o mau funcionamento e o modelo do equipamento.

INHOUDSOPGAVE

0 - ADVIES.....	3
0.1 - ALGEMENE INFORMATIE	3
0.2 - SYMBOLEN	3
0.2.1 - Pictogrammen	3
0.3 - ALGEMEEN ADVIES	4
0.4 - EIGENLIJK GEBRUIK.....	7
1 - BESCHRIJVING VAN HET APPARAAT	7
1.1 - RUIMTEBESLAG	8
2 - INSTALLATIE	9
2.1 - PLAATSING VAN DE UNIT	9
2.2 - INSTALLATIEMODUS.....	9
2.3 - OPENING VAN DE UNIT	9
2.3.a - Modellen met flap.....	9
2.4 - INSTALLATIE AAN MUUR OF VERTICAAL OP DE VLOER	9
2.5 - HORIZONTALE INSTALLATIE AAN PLAFOND (alleen voor versies zonder stralingselement) ...	10
2.6 - WATERAANSLUITINGEN.....	10
2.6.a - Leidingdiameter.....	10
2.6.b - Aansluitingen.....	10
2.7 - CONDENSAFVOER.....	10
2.7.a - Montage van de condensafvoer in de verticale versie	11
2.7.b - Montage van de condensafvoer in de horizontale versie	11
2.8 - ROTATIE AANSLUITINGEN	11
2.8.a - Demontage paneel met spiraal	11
2.8.b - Demontage stralingspaneel (alleen SLR)	12
2.8.c - Demontage elektrisch schakelbord	12
2.8.d - Demontage warmtewisselaar	12
2.9 - VULLEN VAN DE INSTALLATIE	12
2.10 - AFLATEN VAN LUCHT TIJDENS HET VULLEN VAN DE INSTALLATIE	12
2.11 - ELEKTRISCHE AANSLUITING.....	13
2.11.a - Configuratie.....	13
2.11.b - Ingang aanwezigheidscontact.....	14
2.12 - AANSLUITING MET DRAADBEDIENING B0736 OF MODBUS VAN DERDEN.....	14
2.12.a - Montage en aansluitingen voor modellen met console en inbouwmodellen.....	15
2.13 - VERBINDING MET SIOS CONTROL	15
2.14 - SOFTWARECONFIGURATIE VAN DE KAART	15
3 - GEBRUIK VAN HET APPARAAT	18
3.1 - SYMBOLEN EN TOETSEN BEDIENINGSPANEEL	18
3.2 - SYMBOLEN EN TOETSEN AFSTANDBEDIENING	18
3.3 - GEBRUIK VAN DE AFSTANDBEDIENING	19
3.3.a - De batterijen plaatsen	19
3.4 - VERVANGING VAN DE BATTERIJEN.....	19
3.5 - GEBRUIK VAN HET APPARAAT	20
3.5.a - Inschakeling/uitschakeling apparaat.....	20
3.6 - AUTOMATISCH KOELEN/VERWARMEN	20
3.7 - HANDBEDIEND KOELEN/VERWARMEN.....	20

3.8 -	VENTILATIE	21
3.8.a -	Werking op maximumsnelheid	21
3.8.b -	Werking op AUTOMATISCHE snelheid	21
3.9 -	WERKING 'S NACHTS	22
3.10 -	BETEKENIS VAN DE KNIPPERSIGNALLEN EN DE WERKING VAN DE LEDS	22
3.11 -	WERKING SWING	22
3.12 -	SPECIALE FUNCTIES	23
3.12.a -	Air sampling	23
3.12.b -	Toetsenblokkering	23
3.12.c -	Ongeschikt water	23
3.12.d -	Blokkering watermeter	23
3.12.e -	Rotatie display	23
3.13 -	WERKING MET TIMER (VERTRAAGDE IN- EN UITSCHAKELING)	24
3.13.a -	Instelling inschakeltimer met afstandsbediening	24
3.13.b -	Instelling uitschakeltimer met afstandsbediening	24
3.14 -	LANGDURIGE UITSCHAKELING	24
3.15 -	LEGENDA LEDS	25
3.16 -	LEGENDA ALARMEN	26
4 -	ONDERHOUD EN REINIGING	26
4.1 -	REINIGING	27
4.1.a -	Reiniging van het apparaat	27
4.1.b -	Reiniging van het intredeluchtfILTER	27
4.1.c -	Verwijdering van filtercellen	27
4.1.d -	Reiniging van filtercellen	27
4.2 -	ADVIES VOOR ENERGIEBESPARING	27
5 -	TECHNISCHE GEGEVENS	28
6 -	STORINGEN EN MOGELIJKE OPLOSSINGEN	28



VERWIJDERING

Het symbool op het product of de verpakking geeft aan dat het niet bij het normale huisvuil mag worden gestopt, maar naar een erkend inzamelbedrijf voor de recycling van elektrische en elektronische apparatuur moet worden gebracht. Door het product op passende wijze te verwijderen helpt u mogelijke schadelijke gevolgen voor het milieu en de gezondheid als gevolg van een ongeschikte verwijdering van het product vermijden.

Informeer bij de gemeente, de plaatselijke afvalverwijderingsdienst of de winkel waar het product aangeschaft is naar meer informatie over de recycling van dit product. Dit voorschrift is uitsluitend geldig binnen EU-lidstaten.

ILLUSTRATIES

De illustraties zijn gegroepeerd op de eerste pagina's van de handleiding



INHOUDSOPGAVE

De pagina "NL-1" bevat de inhoudsopgave van deze handleiding

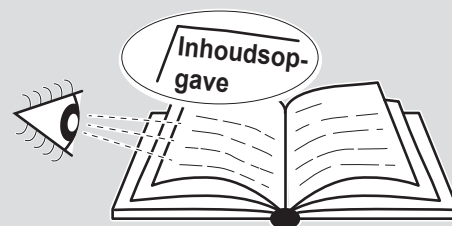

0 - ADVIES

0.1 - ALGEMENE INFORMATIE

Wij wensen u eerst en vooral te bedanken omdat u de voorkeur hebt gegeven aan een door ons geproduceerd apparaat.

Dit is een voorbehouden document, volgens de wetsbepalingen, met een verbod op verveelvoudiging of overdracht aan derden zonder uitdrukkelijke toestemming van de fabrikant.

Het apparaat kan worden bijgewerkt en daarom andere details vertonen dan aangeduid, zonder gevolgen voor de teksten in deze handleiding.

0.2 - SYMBOLEN

De pictogrammen die in dit hoofdstuk beschreven worden, worden gebruikt om snel en eensluidend de informatie te verstrekken die nodig is om de machine veilig te kunnen gebruiken.

0.2.1 - Pictogrammen



Service

Geeft situaties aan waarin de interne SERVICE moet worden gewaarschuwd:
TECHNISCHE KLANTENDIENST



Inhoudsopgave

Paragrafen die van dit symbool voorzien zijn, bevatten zeer belangrijke informatie en voorschriften die voornamelijk de veiligheid betreffen.

De veronachtzaming ervan kan resulteren in:

- gevaren voor de gezondheid van de operators
- verval van de contractuele garantie
- weigering van aansprakelijkheid door de fabrikant.



Opgeheven hand

Geeft handelingen aan die om geen enkele reden mogen worden verricht.



GEVAARLIJKE ELEKTRISCHE SPANNING

Signaleert aan het betrokken personeel dat de beschreven handeling elektrocutiegevaar kan veroorzaken indien de veiligheidsnormen niet in acht worden genomen.



ALGEMEEN GEVAAR

Signaleert aan het betrokken personeel dat de beschreven handeling risico's inhoudt voor lichamelijke schade indien de veiligheidsnormen niet in acht worden genomen.



GEVAAR HOGE TEMPERATUREN

Signaleert aan het betrokken personeel, dat de beschreven handeling risico's inhoudt voor brandwonden door contact met zeer hete componenten, indien de veiligheidsnormen niet in acht worden genomen.



OPGELET

Duidt aan dat het servicepersoneel met het apparaat moet omgaan, in overeenstemming met de installatiehandleiding.

0.3 - ALGEMEEN ADVIES

ALS ELEKTRISCHE APPARATUUR WORDT GEBRUIKT, MOETEN DE BASISVEILIGHEIDSVOORSCHRIFTEN STEEDS WORDEN GEVOLGD OM HET RISICO OP BRAND, ELEKTRISCHE SCHOKKEN EN ONGEVALLLEN TE BEPERKEN, INCLUSIEF HET VOLGENDE:



1. Dit is een voorbehouden document, volgens de wetsbepalingen, met een verbod op verveelvoudiging of overdracht aan derden zonder uitdrukkelijke toestemming van OLIMPIA SPLENDID.
De machines kunnen worden bijgewerkt en daarom andere details vertonen dan aangeduid, zonder gevolgen voor de teksten in deze handleiding.



2. Lees deze handleiding aandachtig door alvorens een handeling (installatie, gebruik, onderhoud) te verrichten en leef de aanwijzingen van de verschillende hoofdstukken aandachtig na.



3. Bewaar deze handleiding nauwgezet voor naslag.
4. Verwijder het verpakkingsmateriaal en controleer of het apparaat intact is. Het verpakkingsmateriaal kan een mogelijk gevaar vormen. Houd het daarom buiten bereik van kinderen.
5. **DE FABRIKANT KAN NIET AANSPRAKELIJK WORDEN GESTELD VOOR SCHADE AAN PERSONEN OF ZAKEN, VOORTVLOEIEND UIT HET NIET IN ACHT NEMEN VAN DE NORMEN, AANWEZIG IN DEZE HANDLEIDING.**
6. De fabrikant behoudt zich het recht voor om de modellen op elk gewenst moment te wijzigen, waarbij de essentiële eigenschappen die in deze handleiding beschreven zijn behouden blijven.

7. De garantie vervalt in het geval van installaties die verricht worden zonder dat de waarschuwingen van deze handleiding in acht worden genomen en gebruik buiten de voorgeschreven temperatuurlimieten.
Bij de installatie van de unit moet gewaarborgd worden dat de achterkant van het apparaat niet bereikbaar is.

8. Tijdens de montage, en bij iedere onderhoudsingreep, is het nodig de voorzorgsmaatregelen in acht te nemen die vermeld worden in deze handleiding en die op de etiketten in of op het apparaat staan en moeten ook alle voorzorgsmaatregelen getroffen worden die door het gezonde verstand ingegeven worden en opgelegd worden door de Veiligheidsvoorschriften die van kracht zijn in het land van installatie.



9. Gebruik uitsluitend originele onderdelen van OLIMPIA SPLENDID voor de vervanging van componenten.



10. Koppel de elektrische voeding niet los tijdens de werking. Brand- of elektrocutiegevaar.



11. Voordat het apparaat elektrisch aangesloten wordt, moet gecontroleerd worden of de gegevens die op het plaatje staan overeenkomen met die van het elektrische distributienet. Het stopcontact moet met een aarding uitgerust zijn.

12. Installeer het apparaat volgens de instructies van de fabrikant. Een verkeerde installatie kan persoonlijk letsel, dierenleed of materiële schade veroorzaken waarvoor de fabrikant niet aansprakelijk gesteld kan worden.

13. Laat de stekker installeren door professioneel bekwaam personeel. Laat door dit personeel controleren of de doorsnede van de kabel geschikt is voor het vermogen dat door het apparaat opgenomen wordt. Doorgaans wordt afgeraden om adapters en/of verlengsnoeren te gebruiken. Mocht het gebruik daarvan toch noodzakelijk zijn, dan moeten ze conform de van kracht zijnde veiligheidsvoorschriften zijn en mag het stroomdebiet (A) ervan niet lager zijn dan het maximum debiet van het apparaat.



14. Gebruik het apparaat niet:
- met natte of vochtige handen;
- op blote voeten.



15. Trek niet aan de voedingskabel of aan het apparaat zelf om het van de elektrische voeding los te koppelen.



16. Raak de elektrische voeding niet aan met natte handen.

17. De voedingskabel niet sterk doorbuigen, verdraaien, eraan trekken of beschadigen.

18. Sluit op geen enkele wijze de luchtin- en luchtuitrederoosters af.



19. Steek geen onbekende voorwerpen in de roosters voor luchtinlaat en luchtuitlaat aangezien het risico op elektrische schokken, brand of beschadigingen van het apparaat bestaat.

20. Plaats de hoofdschakelaar op “uit” en sluit de waterkraantjes als water lekt. Neem onmiddellijk contact op met de technische klantendienst van OLIMPIA SPLENDID of met professioneel bekwaam personeel. Probeer het probleem niet zelfstandig te verhelpen.

21. De demontage, reparaties of omschakeling die uitgevoerd wordt door iemand die niet daartoe geautoriseerd is, kan ernstige schade veroorzaken en de garantie van de fabrikant annuleren.



22. Gebruik het apparaat niet bij defecten of een slechte werking, als de elektrische beschadigd is, of als het apparaat gevallen is of op enige andere wijze beschadigd is. Schakel het apparaat uit, koppel de elektrische voeding los en laat deze door professioneel bekwaam personeel controleren.

23. Het apparaat niet demonteren of wijzigingen erop aanbrengen.

24. Het is extreem gevaarlijk het apparaat zelf te repareren.

25. Afhankelijk van de werking is een te hoge of te lage temperatuur schadelijk voor de gezondheid en wordt hierdoor zinloos veel energie verspild. Vermijd de langdurige directe aanraking met de luchtstroom. Vermijd dat de ruimte te lang gesloten blijft. Open de ramen regelmatig om een correcte luchtverversing te waarborgen.

26. Het is verboden om het apparaat te reinigen voordat het van het elektriciteitsnet is losgekoppeld door de hoofdschakelaar van de installatie op “uit” te draaien.



27. Het is verboden om de veiligheidsinrichtingen of regelmechanismen zonder toestemming of aanwijzingen van de fabrikant van het apparaat te wijzigen.



28. Het is verboden om met de voeten op het apparaat te gaan staan en/of om er voorwerpen op aan te brengen.



29. De uitwendige onderdelen van het apparaat kunnen temperaturen hoger dan 70°C bereiken.
PAS GOED OP OM DE AANRAKING TE VERMIJDEN. GEVAAR VOOR BRANDWONDEN.



30. De ventilatorconvectoren/-radiatoren OLIMPIA SPLENDID stemmen overeen met de Europese Richtlijnen:

- Laagspanningsrichtlijn 2014/35/EU
- EMC-richtlijn (elektromagnetische compatibiliteit) 2014/30/EU.
- RoHS-richtlijn 2011/65/EG.

Aangezien de ventilatorconvectoren/-radiatoren in een installatie ingebouwd worden, moet de overeenstemming van deze specifieke installatie overeenkomstig de toepasselijke reglementen en wetten door de installateur worden gecontroleerd en gewaarborgd.

0.4 - EIGENLIJK GEBRUIK

- Deze apparaten zijn gemaakt voor de klimaatregeling en/of verwarming van ruimtes en moeten gebruikt worden op een wijze die met hun prestatie-eigenschappen overeenstemt.
- Dit apparaat is alleen bestemd voor huishoudelijk gebruik of gelijkaardig gebruik.
- Een oneigenlijk gebruik van het apparaat, met eventuele schade die berokkend wordt aan mensen, voorwerpen of dieren, ontheft OLIMPIA SPLENDID van iedere vorm van aansprakelijkheid.

1 - BESCHRIJVING VAN HET APPARAAT (Afb.1)

Dit assortiment ventilatorconvectoren/-radiatoren zijn opgedeeld in twee basistypen, SL en SLR. Elk type is verkrijgbaar in diverse maten en met diverse prestaties.

SL ventilatorconvector voor horizontale of verticale installaties.

SLR ventilatorradiator met stralingspaneel voor verticale installaties.

1. **Dragende structuur**
gemaakt van elektrisch verzinkt plaatstaal met een hoge bestendigheid.
2. **Warmtewisselaar**
gemaakt van koperen leidingen en aluminium ribben. Schroefdraadaansluitingen eurokonus 3/4, overeenkomstig de nieuwe voorschriften op het gebied van de communautaire standaardisatie. De warmtewisselaar is voorzien van een sensor die de watertemperatuur meet.
3. **Elektronisch bedieningspaneel**
4. **Ventilatiegedeelte**
bestaande uit een tangentiële ventilator van kunststof met kruislings geplaatste schoepen (voor een hoge geruisloosheid) op trillingsdempende steunen van EPDM, statisch en dynamisch uitgebalanceerd, direct bevestigd op de aandrijfjas.
5. **Borstelloze Dc-elektromotor met laag verbruik**
met resinaat ribben gemonteerd op trillingsdempende steunen van EPDM.
6. **Keerflap voor intredelucht**
7. **Condensopvangreservoir voor verticale installatie**
van ABS, eenvoudig demonteerbaar voor reinigingswerkzaamheden.
8. **Stralingspaneel**
Hoogefficiënt, aangesloten op een warmtewisselaar met warm water (versie **SLR**). Het watergedeelte is voorzien van een calostat-ventiel die vermijdt dat koud water het paneel kan binnenstromen.
9. **Demonteerbare voorkap**
10. **Bedieningsinterface met touch-bediening en weergave van de controleparameters**

1.1 - RUIMTEBESLAG (Afb.A)

A

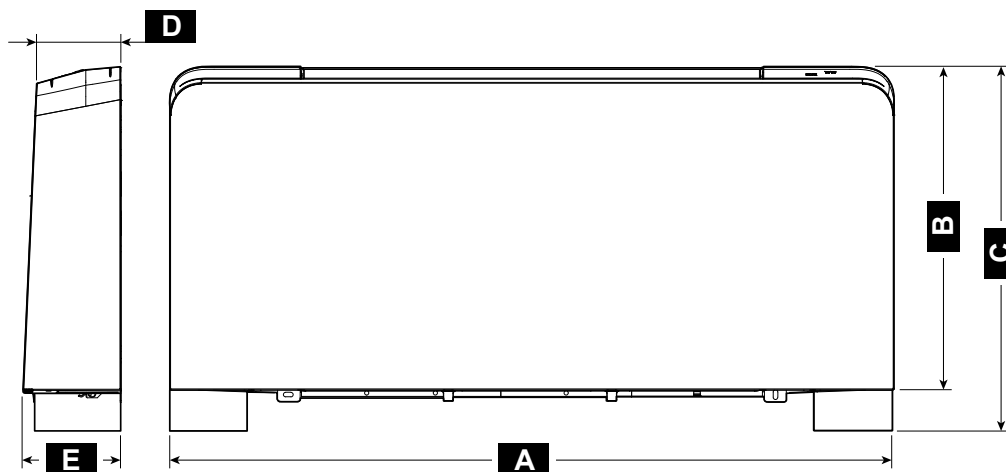

SL / SLR	200	400	600	800	1000	1100-1400	1600
A (mm)	695	895	1095	1295	1495	1345	1415
B (mm)	599	599	599	599	599	599	599
C (mm)	679	679	679	679	679	719	719
D (mm)	129	129	129	129	129	179	179
E (mm)	150	150	150	150	150	200	200

B

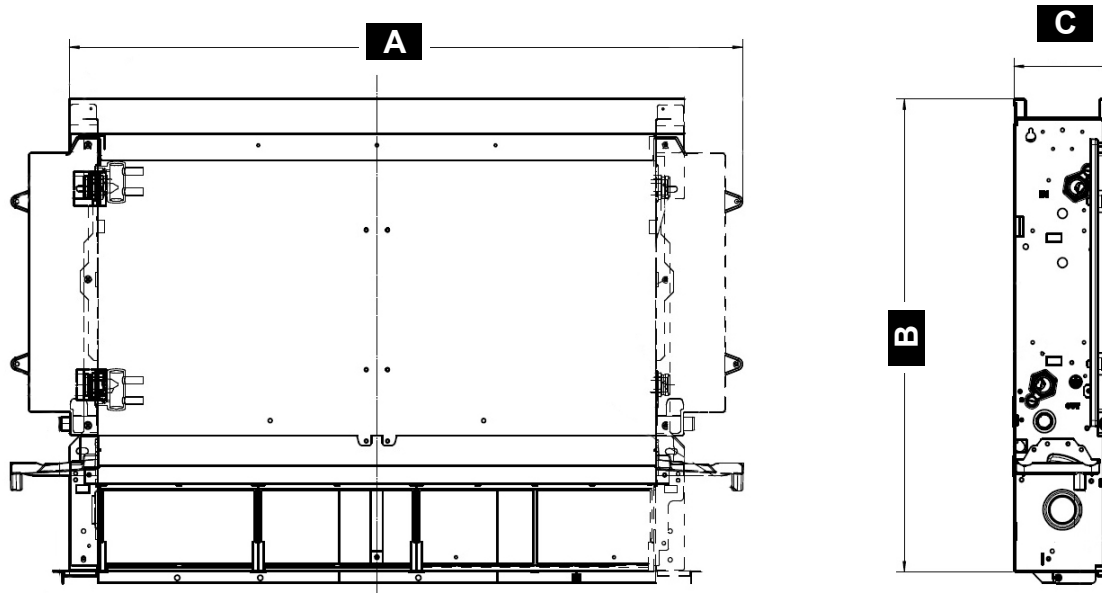

		200	400	600	800	1000	1100-1400	1600
A	mm	525	725	925	1125	1325	1110	1180
B	mm	576	576	576	576	576	599	599
C	mm	126	126	126	126	126	198	198
Nettogewicht SLIR	kg	9	12	15	18	21	20	21
Nettogewicht SLI	kg	7	9,5	11	14	17	18	19,5

2 - INSTALLATIE

2.1 - PLAATSING VAN DE UNIT

Installeer de unit niet:

- in direct zonlicht;
- in de nabijheid van warmtebronnen;
- in vochtige ruimtes en omgevingen waarin ze met water in aanraking kan komen;
- in ruimtes waarin oliedampen aanwezig zijn



WAARSCHUWING

Het veronachtzaming van de aangeduide normen, waardoor een slechte werking van de apparatuur kan optreden, ontheft het bedrijf OLIMPIA SPLENDID van elke vorm van garantie en van eventuele schade, veroorzaakt aan personen, dieren of zaken.

Controleer of:

- a. De muur waar de unit op geïnstalleerd zal worden een geschikte structuur en geschikt draagvermogen heeft;
- b. In dit deel van de muur geen leidingen of elektriciteitskabels aanwezig zijn;
- c. De muur perfect vlak is;
- d. Een ruimte zonder obstakels aanwezig is zodat de in- en uitredelucht vrijuit kan circuleren;
- e. De muur waar de unit op geïnstalleerd zal worden (het liefst) een buitenmuur is zodat de condens naar buiten kan worden afgevoerd. Zorg voor een geschikte condensafvoerleiding als dit niet het geval is.
- f. De luchtstroom bij een installatie op hoogte niet direct op mensen is gericht.
- g. Het apparaat moet in een dergelijke positie worden geïnstalleerd dat het normale en buitengewone onderhoud eenvoudig kunnen worden verricht en de toegang tot de ontluchtingsventielen, die via het rooster aan de bovenkant aan de aansluitingzijde bereikt kunnen worden, niet wordt verhinderd.

2.2 - INSTALLATIEMODUS

De volgende beschrijvingen van de verschillende montageschappen en de aanverwante tekeningen verwijzen naar een machine met de aansluitingen links.

De beschrijvingen gelden ook voor de montage van machines met aansluitingen rechts.

In dit geval moeten de handelingen echter worden gespiegeld.

2.3 - OPENING VAN DE UNIT

2.3.a - Modellen met flap (Afb.3)

- a. Draai de luchtuitredeflap voorzichtig 90°.
- b. Draai de 4 bevestigingsschroeven los die in de afbeelding zijn aangegeven.
- c. Laat de voorklep iets kantelen en hef hem op.
- d. Koppel de connector display-bedieningskaart los.

2.4 - INSTALLATIE AAN MUUR OF VERTICAAL OP DE VLOER

Raadpleeg de instructies die met de specifieke kit zijn geleverd voor de montage van de poten in het geval van een installatie op de grond met poten.

- a. Gebruik de geleverde boormal (afknippen over de stippellijnen) en geef op de muur de positie aan van de twee bevestigingsbeugels (afb. 4).
- b. Boor de gaten met een geschikte boorbeitel en breng de pluggen (T) aan, 2 per beugel (afb. 4).
- c. Bevestig de twee beugels (S) (afb. 5). Draai de schroeven niet te strak aan zodat de beugels met een waterpas kunnen worden afgesteld (afb. 6).

- d. Draai de twee beugels (S) definitief vast door de vier schroeven volledig vast te draaien.
- e. Controleer de stabiliteit van de beugels door ze met de hand omhoog en omlaag en naar links en naar rechts te verplaatsen.
- f. Monteer de unit. Controleer of de unit correct aan de beugels wordt gehaakt en stabiel is (afb. 7).
- g. Raadpleeg de paragraaf "2.14 Configuratie" voor de configuratie van het elektronische gedeelte.

2.5 - HORIZONTALE INSTALLATIE AAN PLAFOND (alleen voor versies zonder stralingselement)

- a. Gebruik de boormal en geef op het plafond de positie aan van de twee bevestigingsbeugels en de twee schroeven aan de achterkant.
- b. Boor de gaten met een geschikte boorbeitel en breng de pluggen (T) aan, 2 per beugel (afb. 8).
- c. Bevestig de twee beugels (S) (afb. 8). Draai de schroeven niet te strak aan.
- d. Schuif de machine in de twee beugels, houd haar op de plaats en draai de twee schroeven (V) vast in de pluggen aan de achterkant, aan elke zijde een (afb. 8).
- e. Het wordt aanbevolen om de unit op passende wijze te laten hellen naar de afvoerleiding, zodat het water eenvoudig kan wegstromen (afb. 8).
- f. Draai de 6 bevestigingsschroeven definitief vast.
- g. Raadpleeg de paragraaf "2.14 Configuratie" voor de configuratie van het elektronische gedeelte.



Voor deze installatie zijn de kits horizontale condensopvangreservoir als accessoire verkrijgbaar.

2.6 - WATERAANSLUITINGEN

2.6.a - Leidingdiameter

De verplichte binnendiameter van de waterleidingen verschilt per model:

SLR/SL 200	ø12 mm	SLR/SL 1000	ø20 mm
SLR/SL 400	ø14 mm	SLR/SL 1100	ø20 mm
SLR/SL 600	ø16 mm	SLR/SL 1400	ø20 mm
SLR/SL 800	ø18 mm	SLR/SL 1600	ø20 mm

2.6.b - Aansluitingen

De ontwerper is verantwoordelijke voor de keuze en de afmeting van de waterleidingen en moet daarbij de technische voorschriften en de toepasselijke wetgevingen naleven.

Voor de aansluitingen (afb.9):

- a. Plaats de waterleidingen.
- b. Draai de aansluitingen vast volgens de methode "sleutel tegen sleutel".
- c. Controleer of vloeistof lekt.
- d. Bedek de aansluitingen met isolatiemateriaal.



- **De waterleidingen en de aansluitingen moeten thermisch zijn geïsoleerd**
- **Vermijd dat de leidingen slechts gedeeltelijk worden geïsoleerd.**
- **Draai de aansluitingen niet te strak vast om schade aan de isolatie te vermijden.**



Maak de schroefdraadaansluitingen waterdicht met hennep en groene pasta. Het gebruik van teflon wordt aanbevolen als antivriesmiddel in het watercircuit aanwezig is.

2.7 - CONDENSAFVOER

De condensafvoerleiding moet een passende afmeting hebben (binnendiameter van de leiding minimaal 16 mm). De leiding moet zodanig zijn aangebracht dat deze altijd een bepaalde helling vertoont die nooit kleiner is dan 1%. De afvoerleiding moet direct worden aangesloten op een van de afvoereservoirs onderaan op de rechterschouder, onder de wateraansluitingen, afhankelijk van het type installatie hoog op de muur of met console.

- Laat, indien mogelijk, de condens direct wegvloeien naar een regengoot of een afvoer voor "wit water".
 - Bij de afvoer naar het riool wordt aanbevolen om een sifon aan te leggen om te vermijden dat nare geuren de ruimtes kunnen instromen. De bocht van de sifon moet lager zijn aangebracht dan het condensopvangreservoir.
 - Als de condens naar een recipiënt afgevoerd wordt, moet deze recipiënt open zijn en mag de leiding niet worden ondergedompeld in het water om adhesie en tegendruk, die het correct wegvloeien kunnen verhinderen, te vermijden.
 - Monteer een pomp (accessoire) als een niveauverschil overschreden moet worden waardoor de condens niet goed kan wegstromen.
- Raadpleeg in dit geval de specifieke aanwijzingen van de kit voor de condensafvoer pomp.



Aan het einde van de installatie wordt aanbevolen om de condens correct te laten wegstromen door het zeer langzaam (ongeveer 1/2 l water in 5 tot 10 minuten) in het opvangreservoir te gieten.

2.7.a - Montage van de condensafvoer in de verticale versie (afb.10)

- Sluit de afvoeraansluiting (15) van het condensopvangreservoir aan op een leiding (16) voor het wegstromen van de vloeistof.
- Draai de aansluiting correct vast.
- Controleer of een verlengstuk (17) aanwezig is en correct is geïnstalleerd (alleen voor de modellen SLR/SL 200-400-600-800-1000).

2.7.b - Montage van de condensafvoer in de horizontale versie (afb.11)

Raadpleeg de instructies van de optionele kit voor de montage van het horizontale reservoir in de versies **SL** (niet stralend).

- Snij de voorgesneden zone (18) uit onder de zijde met de condensafvoerleiding.
- Plaats het zijpaneel weer terug.



- ***Controleer of de machine perfect waterpas of iets hellend in de richting van de condensafvoer is geïnstalleerd;***
- ***Isoleer de in- en uittredeleidingen op passende wijze tot aan de opening van de machine om te vermijden dat condens buiten het opvangreservoir kan druppelen;***
- ***Isoleer de condensafvoerleiding van het reservoir over de hele lengte.***

2.8 - ROTATIE AANSLUITINGEN

De beschreven handelingen en de aanverwante afbeeldingen verwijzen naar een machine met de aansluitingen links, waarvan de aansluitingen naar rechts moeten worden gedraaid. In het geval dat u beschikt over een machine met de aansluitingen rechts die naar links gedraaid moeten worden, gelden dezelfde handelingen, maar moeten de afbeeldingen worden gespiegeld.

Gebruik de specifieke optionele kit voor de aansluiting van de elektrische componenten.

2.8.a - Demontage paneel met spiraal (afb.12 -13)

- Verwijder de luchtfilters (19) aan de onderzijde;
- Draai de bevestigingsschroeven van het voorpaneel (9) los en demonteer het door het van de haken aan de bovenkant los te trekken;
- Verwijder het isolatiemateriaal van de bovenzijde van de warmtewisselaar (12);
- Draai de verdeelleiding aan de intrede aan de bovenkant (23) los
- Draai de verdeelleiding aan de uitrede aan de onderkant (24) los;
- Verwijder het paneel met de spiraal (25).

2.8.b - Demontage stralingspaneel (alleen SLR) (afb.14)

- a. Demonteer alle collectoren (26).

2.8.c - Demontage elektrisch schakelbord (afb.15)

- a. Demonteer het elektrische schakelbord (26) door de betreffende schroeven los te draaien.
- b. Monteer het elektrische schakelbord (26) opnieuw op de tegengestelde zijde van het apparaat met de betreffende schroeven (26a).
- c. Demonteer het condensopvangreservoir (7).
- d. Hermonteer het aan de andere zijde met de specifieke bevestigingsschroeven (7a).

2.8.d - Demontage warmtewisselaar (afb.16-17)

- a. Draai de vier schroeven (27a) los die de warmtewisselaar vastzetten;
- b. Verwijder de warmtewisselaar (27);
- c. Verwijder het verlengstuk (17) van het middelste reservoir (alleen voor de modellen SLR/SL 200-400-600-800-1000);
- d. Verwijder de dop (17a) van de condensafvoeropening aan de andere zijde;
- e. Draai de schroef (27b) voor de bevestiging van het middelste condensopvangreservoir los. Breng het reservoir aan de andere zijde aan zodat de aansluitopening voor het verlengstuk uit de structuur steekt. Zet het reservoir vast met de eerder losgedraaide schroef (27b) (alleen voor de modellen SLR/SL 200-400-600-800-1000);
- f. Breng het verlengstuk (17) (voor de modellen SLR/SL 200-400-600-800-1000) weer aan en breng aan de andere zijde de dop (17a) aan (voor de modellen SLR/SL 1100-1400-1600);
- g. Open de voorgesneden zeskantige openingen in het isolatiemateriaal aan de rechterzijde en sluit de zeskantige openingen aan de linkerzijde met isolatiemateriaal af;
- h. Draai de warmtewisselaar (27) om zodat de aansluitingen aan de andere zijde zijn geplaatst en breng hem weer in de machine aan;
- i. Draai alle bevestigingsschroeven (27a) van de onderste warmtewisselaar vast.



Als de beschreven handelingen verricht zijn, kunnen de eerder gedemonteerde onderdelen teruggeplaatst worden door de handelingen voor de demontage in omgekeerde volgorde uit te voeren.

2.9 - VULLEN VAN DE INSTALLATIE

Controleer tijdens het starten van de installatie of de afsluiter op de watergroep geopend is. Druk met de specifieke dop op de stopper van de afsluiter om deze te openen als de elektrische voeding ontbreekt en de thermische afsluiter eerder al gevoed werd.

2.10 - AFLATEN VAN LUCHT TIJDENS HET VULLEN VAN DE INSTALLATIE

- a. Open alle (handbediende of automatische) afsluiters van de installatie;
- b. Begin met het vullen door het waterkraantje voor het vullen van de installatie langzaam open te draaien;
- c. Draai **bij de modellen SL** in verticale positie met een schroevendraaier aan het ontluichtingsventiel van de bovenaan geplaatste warmtewisselaar (28) (afb.18)
Draai **bij de modellen SLR** met stralingspaneel met een schroevendraaier aan het ontluichtingsventiel aan de zijkant van de warmtewisselaar en aan het handbediende ontluichtingsventiel van het stralingspaneel (29) (afb.18-19).
- d. Draai alle ontluichtingsventielen van het apparaat dicht zodra er water uit begint te stromen en blijf het systeem vullen tot de nominale waarde van de installatie is bereikt.



***De waterdichtheid van de pakkingen controleren.
Het wordt aanbevolen om deze handeling te herhalen nadat het apparaat een aantal uur heeft gewerkt en om regelmatig de druk in de installatie te controleren.***

2.11 -ELEKTRISCHE AANSLUITING

 **Controleer of de elektrische voeding van de units is losgekoppeld en de installaties, waar de apparatuur op aangesloten zal worden, overeenstemmen met de toepasselijke normen voordat een willekeurige elektrische aansluiting wordt verricht.**

Volg de onderstaande aanwijzingen voor de installatie zonder stekker:

- Gebruik een stekker met een minimumdoorsnede van 3G 0,75
- Gebruik een aardegeleider die minstens 20 mm langer is dan de geleiders die onder stoom staan.
- Sluit de aarding aan op de desbetreffende aansluitklem.
- Trek aan de geleiders om na te gaan of ze correct zijn aangesloten en zet ze met de specifieke kabelklem vast.

Raadpleeg de spanning en het stroomverbruik die op het plaatje op de unit vermeld zijn voor de juiste afmeting van de beveiligingen.



De aansluiting van het apparaat MOET overeenstemmen met de Europese en nationale voorschriften en MOET worden beschermd door een aardlekschakelaar van 30 mA.



De aansluiting op het elektriciteitsnet kan verricht worden met een vaste aansluiting of een stekker en MOET altijd zijn voorzien van een omnipolaire schakelaar met een opening van de contacten van minstens 3mm (het liefst met zekeringen) die overeenstemt met de normen IEC EN.



Het apparaat moet correct geaard worden om de veiligheid ervan te kunnen waarborgen.

Legenda elektrisch schema (afb.20)

H2	Watertemperatuurmeter	N	Nulgeleider
AIR	Luchttemperatuurmeter	S2	Aanwezigheidscontact
M1	Ventilatormotor	A	Ingang aanwezigheidscontact of Modbus-lijn (Geel)
M2	Flapmotor	B	Ingang aanwezigheidscontact of Modbus-lijn (Oranje)
Y1	Magneetklep water 230V~ 50Hz, max. 10W	D1	Display
F1	Zekering	CR	Afstandsbediening
L	Fasegeleider		
X6	Veiligheidscontact rooster (niet gebruikt)		

2.11.a - Configuratie

De elektronische kaart moet geconfigureerd worden naar aanleiding van het type installatie en op basis van bepaalde voorkeuren voor de werking van de machine.

De drie schakelaars J1, J2 en J3, getoond in afb. 20a-20b, moeten worden ingesteld zoals op de volgende pagina is beschreven:

- J1.** ON: tijdens de werking 's nachts werkt de verwarming uitsluitend met straling en natuurlijke convectie, zonder ventilatie. In alle andere gevallen schakelt de ventilator uit als de verwarming een temperatuur heeft bereikt die ongeveer 1°C afwijkt van de gewenste temperatuur; vervolgens werkt de verwarming enkel met straling en natuurlijke convectie, tot de ingestelde temperatuur is bereikt.
- J1.** OFF: bij apparaten zonder stralingspaneel werkt de verwarming altijd met geforceerde convectie en is de ventilatie ook tijdens de werking 's nachts geactiveerd (op lagere snelheid).
- J2.** ON: tijdens het koelen is de ventilator gevoed, ook als de ingestelde omgevingstemperatuur is bereikt.
- J2.** OFF: tijdens het koelen wordt de ventilator uitgeschakeld zodra de ingestelde omgevingstemperatuur is bereikt.

J3. ON: bij apparaten die voor een 2-pijps installatie bestemd zijn is de kaart ingesteld voor het beheer van een enkele waterklep, voor zowel de zomerstand (koelen) als de winterstand (verwarming).

J3. OFF: bij apparaten die voor een 4-pijps installatie bestemd zijn is de kaart ingesteld voor het beheer van twee waterkleppen, één voor de zomerstand (koelen) en één voor de winterstand (verwarming).

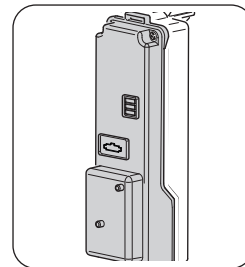

De drie schakelaars kunnen in alle mogelijke combinaties worden geplaatst aangezien de respectievelijke functies onafhankelijk van elkaar werken.

Bij elke inschakeling toont het display 5 seconden de codering die hoort bij de instelling van de interne schakelaars:

D1	C0	C1	C2	C3	C4	C5	C6	C7
J1	OFF	OFF	OFF	OFF	ON	ON	ON	ON
J2	OFF	OFF	ON	ON	OFF	OFF	ON	ON
J3	OFF	ON	OFF	ON	OFF	ON	OFF	ON

2.11.b - Ingang aanwezigheidscontact

Het potentiaalvrije contact van een eventuele aanwezigheidssensor (niet geleverd) kan worden aangesloten op de aansluitklemmen "A" en "B" (afb. 20) van het interne klemmenbord. Het apparaat wordt gedeactiveerd als dit contact sluit (in de fabriek is deze functie ingesteld op stand-by).

Op aanvraag van de klant kan deze functie in de fabriek of door een erkend servicecentrum worden aangepast, zodat de geselecteerde omgevingstemperatuur bij het sluiten van het contact automatisch wordt verhoogd (bij het koelen) of verlaagd (bij het verwarmen) met een specifieke waarde "Economy-functie".



De ingang kan niet parallel worden aangesloten op de ingang van andere kaarten. Gebruik echter aparte contacten.

Gebruik een kabel met dubbele isolatie, een minimale doorsnede van 2x0,5 mm² en een lengte van maximaal 20 m voor de aansluiting van de aanwezigheidssensor. Deze aansluiting moet gescheiden worden gehouden van de elektrische voeding van het apparaat.

2.12 -AANSLUITING MET DRAADBEDIENING B0736 OF MODBUS VAN DERDEN

- Sluit de kabels afkomstig van de verbinding "A B" van de bediening B0736 met de betreffende draden aan op de elektrische verbindingstrook die aangesloten is op het deksel van het schakelbord, neem daarbij de polariteit in acht, geel kabeltje "A" en oranje kabeltje "B", en sluit de verst geplaatste unit af met de geleverde weerstand van 120 Ohm.
- Activeer de configuratie Remote (paragraaf "2.14", configuratieparameter "CF").
- Alle bedieningen "⊕ ⊖ ⌚ ⌚" worden uitgeschakeld en elke keer dat ze geactiveerd worden, wordt "rE" op het display weergegeven.
- De aanduiding "☀" geeft de gekozen werking aan, terwijl de aanduidingen "🌀", "A", "🌀" en "☾" de ingestelde ventilatiesnelheden aangeven.
- Raadpleeg de gebruiksaanwijzing van de bediening B0736 voor de werking en de instellingen.

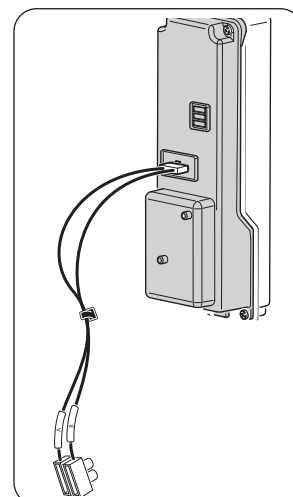

2.12.a - Montage en aansluitingen voor modellen met console en inbouwmodellen

Sluit de schakelkast met de eerder verwijderde schroeven als de aansluitingen en eventuele configuratie zijn verricht.

Plaats het voorpaneel terug en zorg er daarbij voor dat de connector van het display is aangesloten. Zet het voorpaneel vast met de schroeven en plaats de machine onder spanning.



- De afstandsbediening wordt uitgeschakeld als de unit geconfigureerd is voor de besturing op afstand.

- Met de besturing op afstand kan de flap niet worden aangestuurd.

- In deze modus wordt de luchtmeter op de ventilatorconvectoren niet in beschouwing genomen.





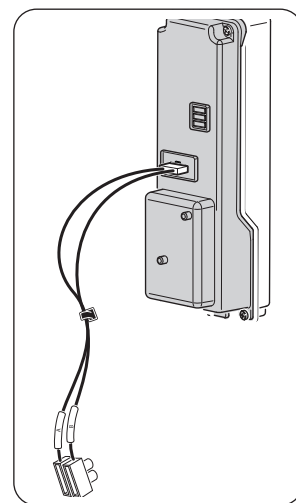





2.13 -VERBINDING MET SIOS CONTROL

- Sluit de kabels afkomstig van de verbinding “A B” van de SIOS CONTROL met de betreffende draden aan op de elektrische verbindingstrook die aangesloten is op het deksel van het schakelbord, neem daarbij de polariteit in acht, en sluit de verst geplaatste unit af met de geleverde weerstand van 120 Ohm.
- Activeer de configuratie Autonoom (paragraaf “2.14”, configuratieparameter “CF”).
- Stel het ASCII-protocol in als SIOS CONTROL met B0863 werkt, ofwel RTU als SIOS CONTROL zonder B0863 werkt (paragraaf “2.14”, configuratieparameter “bU”).
- Stel het adres in. Elk apparaat dat op dezelfde BUS aangesloten is, moet een eigen adres hebben (paragraaf “2.14”, configuratieparameter “Ad”).
- Volg de aanwijzingen van de vorige paragrafen voor de montage van de aansluitingen.



2.14 -SOFTWARECONFIGURATIE VAN DE KAART

Ga als volgt te werk:

- Sluit de elektrische voeding aan en controleer of het apparaat in een andere stand dan stand-by is geplaatst.
- Druk de toetsen “” (T2) en “” (T1) op het bedieningspaneel tegelijkertijd minstens 5 seconden in tot u een geluidssignaal hoort.
- Op het display wordt de referentie van de parameter weergegeven
- Scrol met de toets “” of “” (T1) tot de gewenste parameter weergegeven wordt
- Scrol de lijst met parameters met de toets “” of “” (T1): CF -> bU -> Ad -> Fa -> Po -> co -> CF -> ...
- Open de waarde met een druk op de toets “” (T2)
- Laat de toets los en druk de toets “” (T2) langer dan 3 seconden in om de waarde te wijzigen (het display knippert)
- Scrol de mogelijke waarden van de parameters met een druk op de toets “” of “” (T1)
- Bevestig de waarde met een druk op de toets “” (T3)
- Sluit de configuratie af met een druk op de toets “” (T3) of wacht 20 seconden.



Schakel de voedingsspanning van het systeem uit en weer in om de unit met de nieuwe configuratie op te starten.

ID	Voornaam	Beschrijving	Toegestane waarden
CF	Configuratie	Configureer het soort besturing	AU: Zelfstandig rE: Op afstand
bU	Bus-protocol	Voor de configuratie van het gebruikte type bus	AS: ASCII rt: RTU
Ad	Adres van de unit	Voor de instelling/wijziging van het adres van de unit (een hexadecimale waarde invoeren)	00 -> FF (255)
Fa	Type fancoil	Voor de selectie van het type fancoil	_0: Met flap (200-1000) _1: Met flap (1100-1600) _2: Zonder flap (200-1000)
Po	Installatiepositie	Voor de selectie van de plaats waar de fancoil geïnstalleerd is	uP: montage aan het plafond dO: montage op de vloer
co	Compensatie omgevingstemperatuur	Voor de keuze van de te gebruiken compensatiewaarde	-5: 5

bU – BUS-protocol:

Modicon Modbus type ASCII	Modicon Modbus type RTU
Baudrate = 9600	Baudrate = 9600
databits = 7	databits = 8
stopbit = 1	stopbit = 1
pariteit = ja	pariteit = nee

Ad - Adres van de unit:

Indien nodig kan het adres van de unit worden gewijzigd. De ingevoerde waarde moet hexadecimaal zijn. De onderstaande tabel geeft uitsluitend de omvorming van decimaal naar hexadecimaal van de eerste 80 cijfers, Raadpleeg de specifieke tabellen die op het internet beschikbaar zijn voor de overige cijfers.

Decimaal	Hexadecimaal
1	01
2	02
3	03
4	04
5	05
6	06
7	07
8	08
9	09
10	0A
11	0B
12	0C

Decimaal	Hexadecimaal
13	0D
14	0E
15	0F
16	10
17	11
18	12
19	13
20	14
21	15
22	16
23	17
24	18

Decimaal	Hexadecimaal
25	19
26	1A
27	1B
28	1C
29	1D
30	1E
31	1F
32	20
33	21
34	22
35	23
36	24
37	25
38	26
39	27
40	28
41	29
42	2A
43	2B
44	2C
45	2D
46	2E
47	2F
48	30
49	31
50	32
51	33
52	34

Decimaal	Hexadecimaal
53	35
54	36
55	37
56	38
57	39
58	3A
59	3B
60	3C
61	3D
62	3E
63	3F
64	40
65	41
66	42
67	43
68	44
69	45
70	46
71	47
72	48
73	49
74	4A
75	4B
76	4C
77	4D
78	4E
79	4F
80	50

Co – temperatuurcompensatie:

Als de installatie van de unit dit vereist, kan de compensatie met -5°C tot +5°C van de lezing van de omgevingstemperatuur in elke modus, uitgezonderd de automatische modus, worden geactiveerd.



De unit heeft standaard een compensatie van -3°C als de unit voor de installatie aan het plafond is geconfigureerd. De installateur kan deze instelling aanpassen.

3 - GEBRUIK VAN HET APPARAAT

3.1 - SYMBOLEN EN TOETSEN BEDIENINGSPANEEL (Afb.B)

- **T1:** Schakelaar omgevingstemperatuur (15°C-30°C)
- **T2:** Toets ON/Stand-by en selectie werking ventilator
- **T3:** Toets selectie koeling/verwarming/ventilatie
- **D1:** Display
- **A1:** Aanduiding werking 's nachts
- **A2:** Aanduiding werking stil/minimumsnelheid
- **A3:** Aanduiding werking automatisch
- **A4:** Aanduiding werking maximumsnelheid
- **A5:** Aanduiding werking koeling/verwarming

De bediening maakt de regeling van de omgevingstemperatuur volledig zelfstandig met de programma's AUTO, STIL, 'S NACHTS en MAX dankzij een meter die aan de onderkant van de ventilatorconvectoor/radiator is aangebracht. Op deze manier wordt de antivriesbeveiliging ook gewaarborgd als het apparaat in stand-by is geplaatst.

3.2 - SYMBOLEN EN TOETSEN AFSTANDSBEDIENING (Afb.B)

- **B1:** ON/Stand-by
- **B2:** Selectie werking (koelen => ventilatie => verwarmen)
- **B3:** Selectie positie flap (alleen modellen met flap)
- **B4:** Verhoging temperatuur
- **B5:** Verlaging temperatuur
- **B6:** Selectie ventilatorsnelheid (max. snelheid => gem. snelheid => min. snelheid => auto....)
- **B7:** LED
- **B8:** Instelling geprogrammeerde inschakeling unit
- **B9:** Instelling geprogrammeerde uitschakeling unit
- **B10:** Bevestiging/annulering geprogrammeerde in-/uitschakeling unit
- **B11:** Selectie modus Night (on/off)
- **1:** Temperatuurinstelling
- **2:** Instelling vertraging
- **3:** Geprogrammeerde uitschakeling
- **4:** Verzending afstandsbediening
- **5:** Modus Auto fan
- **6:** Ventilatorsnelheid/modus ventilator
- **7:** Modus 's nachts
- **8:** Geprogrammeerde inschakeling
- **9:** Modus swing geactiveerd
- **10:** Verwarmingsmodus geactiveerd
- **11:** Koelmodus geactiveerd

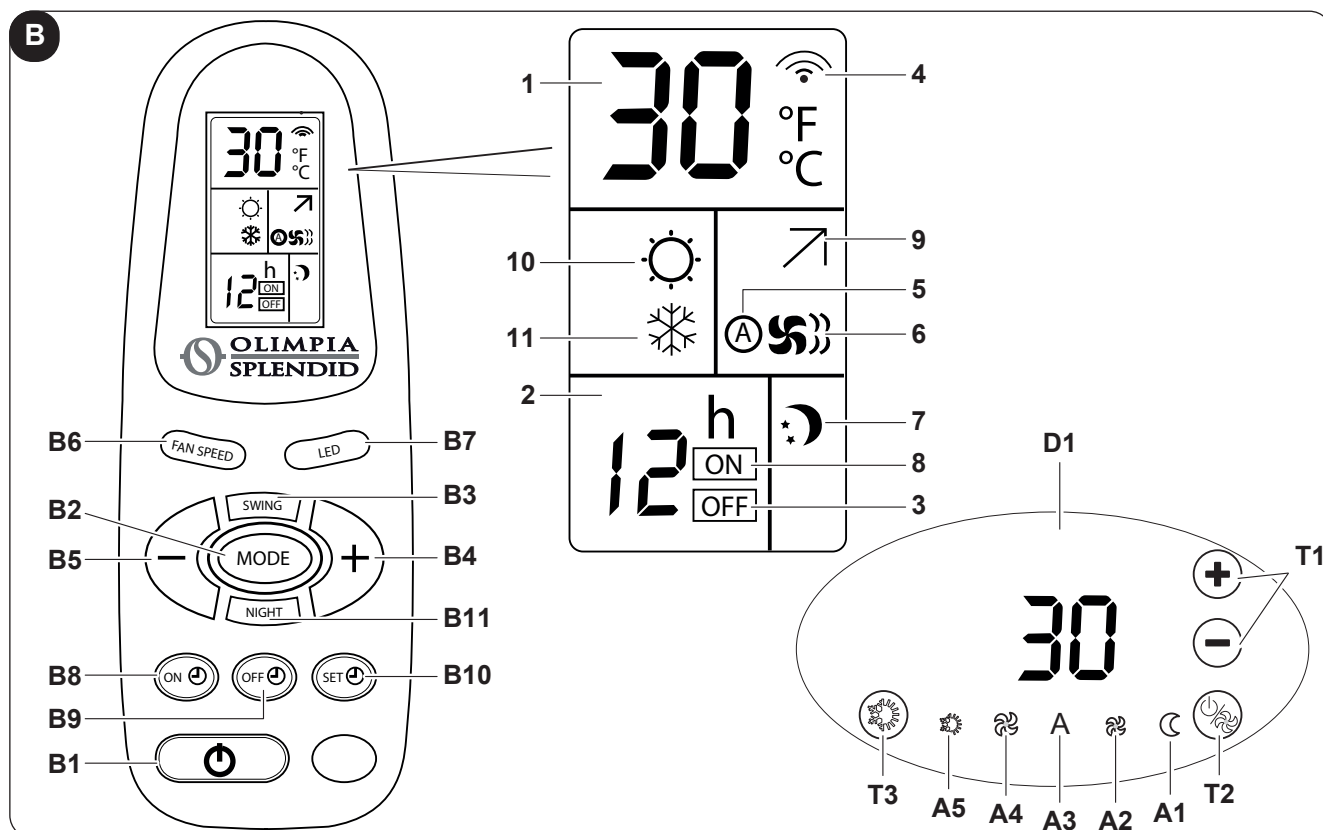

3.3 - GEBRUIK VAN DE AFSTANDSBEDIENING

De met het apparaat geleverde afstandsbediening is op dergelijke wijze ontworpen dat ze buitengewoon stevig is en uitstekend werkt. Desondanks moet ze voorzichtig worden gebruikt.



Vermijd:

- *de blootstelling aan regen, giet geen vloeistoffen over de toetsen en laat de afstandsbediening niet in het water vallen;*
- *dat de afstandsbediening valt op of stoot tegen harde oppervlakken,*
- *de blootstelling aan direct zonlicht,*
- *dat bij het gebruik tussen de afstandsbediening en het apparaat geen obstakels aanwezig zijn.*

Bovendien:

- *kunnen storingen optreden als in dezelfde ruimte andere apparaten met een afstandsbediening gebruikt worden (tv, stereo-installaties, enz.);*
- *kunnen elektronische en fluorescentielampen de communicatie tussen de afstandsbediening en het apparaat storen,*
- *moeten de batterijen verwijderd worden als de afstandsbediening lange tijd niet wordt gebruikt.*

3.3.a - De batterijen plaatsen

Om de batterijen correct te plaatsen:

- a. Verwijder het klepje van het batterijvak (Afb.25).
- b. Breng de batterijen in het batterijvak aan (Afb.25).



Houd u nauwgezet aan de polariteit die op de bodem van het batterijvak is aangegeven.

- c. Sluit het klepje goed af (Afb.25).

3.4 - VERVANGING VAN DE BATTERIJEN



Gebruik altijd nieuwe batterijen.

Als oude batterijen worden gebruikt of batterijen van een ander type kan dit een slechte werking van de afstandsbediening veroorzaken.

- Voor de afstandsbediening zijn twee droge alkalinebatterijen vereist van 1,5V (type AAA) (Afb.25).

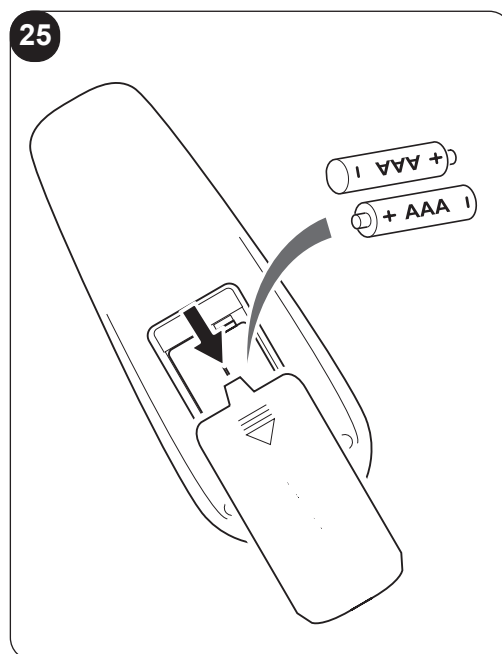

3.5 - GEBRUIK VAN HET APPARAAT

Handel als volgt om het apparaat te gebruiken.

3.5.a - Inschakeling/uitschakeling apparaat

Schakel de hoofdschakelaar in als de elektrische voeding van een hoofdschakelaar is voorzien.

- Druk de toets “” (T2) 2 seconden in om de ventilatorconvecteur/-radiator in/uit te schakelen.
- Het apparaat kan in-/uitgeschakeld worden met een druk op de toets “B1” op de afstandsbediening.

Alle timers worden gereset als het apparaat uitgeschakeld is.

De status ‘stand-by’ wordt aangegeven als geen enkel lichtsignaal aanwezig is. In dit geval werkt het apparaat dus niet.

In deze modus waarborgt de bediening een antivriesbeveiliging. De magneetklep heet water wordt geactiveerd, de ventilatormotor gaat op minimumsnelheid werken en op het display wordt de code “AF” weergegeven als de omgevingstemperatuur daalt tot onder 5°C.

3.6 - AUTOMATISCH KOELEN/VERWARMEN

Als deze regeling ingesteld is, kan de bediening automatisch de koel- of verwarmingsmodus kiezen naar aanleiding van het verschil tussen de door de gebruiker ingestelde temperatuur en de omgevingstemperatuur.

- Activeer/deactiveer deze functie door de toets “T3” voor de selectie van het koelen/verwarmen 10 seconden ingedrukt te houden tot de blauwe en rode symbolen (A5) afwisselend worden weergegeven. Deze instelling blijft behouden, ook bij een stroomstoring.
- Controleer vervolgens of de unit de modus alleen koelen (blauwe aanduiding “A5” aan), ventilator (blauwe en rode aanduidingen uit) of alleen verwarmen (rode aanduiding “A5” aan) afwisselt als de ingestelde temperatuur wijzigt.

In deze modus is de compensatie van de gelezen omgevingstemperatuur uitgeschakeld. Deze instelling kan uitsluitend op het paneel op de machine worden verricht.



De werkwijze kan niet worden gewijzigd op de afstandsbediening als de automatische modus is geactiveerd.

3.7 - HANDBEDIEND KOELEN/VERWARMEN

Op de machine

- Activeer/deactiveer deze functie door de toets “T3” voor de selectie van het koelen/verwarmen 10 seconden ingedrukt te houden tot de blauwe en rode symbolen (A5) afwisselend worden weergegeven. Deze instelling blijft behouden, ook bij een stroomstoring.
- Druk de toets “T3” 2 seconden in om cyclisch de modi koelen (blauwe led), verwarmen (rode led) of ventilatie (rode en blauwe leds uit) te selecteren.

Met de afstandsbediening

- Selecteer deze functie door op de toets “B2” te drukken tot het symbool alleen verwarmen (10) of alleen koelen (11) op de afstandsbediening weergegeven wordt.

De afstandsbediening kan niet worden gebruikt om de instelling van handbediend te wijzigen naar automatisch.

3.8 - VENTILATIE

In deze modus verricht het apparaat geen enkele handeling aan de temperatuur of de luchtvochtigheid in de ruimte, maar laat het de lucht uitsluitend circuleren.

Op de machine

- Druk de toets "T3" 2 seconden in om cyclisch de modi koelen (blauwe led), verwarmen (rode led) of ventilatie (rode en blauwe leds uit) te selecteren.
- In deze modus is de interne ventilator altijd ingeschakeld en kan op elk gewenst moment de gewenste ventilatorsnelheid worden geselecteerd met een druk op de specifieke toets "T2".



De gewenste temperatuur, die op de automatische snelheid van de ventilator van invloed is, kan uitsluitend op de machine worden geselecteerd: hoe groter het verschil tussen de gewenste temperatuur en de omgevingstemperatuur, hoe hoger de ventilatorsnelheid is.

Deze volgende ventilatorsnelheden zijn mogelijk.



MAXIMUM



MINIMUM



AUTOMATISCH

Met de afstandsbediening

- Selecteer deze modus door de toets "B2" in te drukken tot de twee symbolen koelen (10) en verwarmen (11) niet langer branden.
- In deze modus is de interne ventilator altijd ingeschakeld en kan op elk gewenst moment de gewenste ventilatorsnelheid worden geselecteerd met een druk op de specifieke toets "B6".



In de modus ventilatie blijft de magneetklep uitgeschakeld. De ventilator wordt echter geactiveerd op de ingestelde snelheid.

3.8.a - Werking op maximumsnelheid

Op de machine

- Selecteer deze modus door de toets "T2" (T2) meerdere keren in te drukken tot de aanduiding (A4) gaat branden.
- Deze modus biedt onmiddellijk het maximale vermogen, zowel tijdens het koelen als het verwarmen (de ventilatormotor wordt altijd geactiveerd op de maximumsnelheid).

Met de afstandsbediening

- Selecteer deze modus door de toets "B6" meerdere keren in te drukken tot de aanduiding (6) volledig gaat branden.

3.8.b - Werking op AUTOMATISCHE snelheid

Op de machine



- Selecteer deze modus door de toets "T2" (T2) meerdere keren in te drukken tot de aanduiding (A3) gaat branden.
- In deze modus wordt de ventilatorsnelheid volledig automatisch geregeld tussen een minimum- en maximumwaarde, al naargelang of de ruimte moet worden gekoeld of verwarmd

Met de afstandsbediening

- Selecteer deze modus door de toets "B6" meerdere keren in te drukken tot de aanduiding (5) gaat branden.

3.9 - WERKING 'S NACHTS

Op de machine

- Selecteer deze modus door de toets " (T2) meerdere keren in te drukken tot de aanduiding (A1) gaat branden.
- De functie wordt automatisch gedeactiveerd als de ventilatiesnelheid wordt aangepast met de toets " (T2).

Met de afstandsbediening

- Selecteer deze modus door de toets "B11" in te drukken tot de aanduiding (7) gaat branden.
- Deactiveer de functie met een druk op de toets "B11" om de ventilatiesnelheid te kunnen aanpassen.



Als deze functie geactiveerd is, wordt de interne ventilator automatisch beheerd door het apparaat en wordt de ingestelde omgevingstemperatuur automatisch aangepast zoals hieronder is beschreven:

- na een uur verlaagd met 1°C en na 2 uur met nog een graad in de verwarmingsmodus;
- na een uur verhoogd met 1°C en na 2 uur met nog een graad in de koelmodus.



De selectie van de ventilatiesnelheid 's nachts zorgt ervoor dat de ventilator niet langer kan draaien als de unit als stralingsapparaat (J1 in ON) geconfigureerd is.

3.10 - BETEKENIS VAN DE KNIPPERSIGNALLEN EN DE WERKING VAN DE LEDS

- Als de led (A5) knippert, dan houdt dit in dat niet aan de wateraanvraag (koud of warm) is voldaan en dat de ventilator gestopt wordt tot de watertemperatuur een waarde heeft bereikt die aan de aanvraag voldoet.
- Als de rode en blauwe leds (A5) afwisselend knipperen, houdt dit in dat de automatische koeling/verwarming is geactiveerd.
- De 4 leds ", "A", " en " geven de ingestelde ventilatiesnelheid aan. De modus stand-by is geactiveerd als de 4 leds niet branden.
Each one of these LEDs is active (soft-blinking) elke led (rode led of blauwe led "A5" aan) knippert zowel de koel- als verwarmingsmodus als de ingestelde temperatuur hoger of lager is dan de omgevingstemperatuur die door het apparaat wordt gemeten.



Om het comfort 's nachts te verhogen wordt de intensiteit van de leds op de temperatuurschakelaar of op het bedieningspaneel als de toetsen 15 seconden lang niet worden bediend.

Uitsluitend met de toets "B7" op de afstandsbediening kunnen de leds op het bedieningspaneel uitgeschakeld worden als de toetsen 15 seconden lang niet worden bediend.

Elke keer dat de toetsen op het bedieningspaneel ingedrukt worden, gaat de led 15 seconden lang met de maximale intensiteit branden.

3.11 - WERKING SWING

- Het pictogram (9) gaat branden met een druk op de toets "B3" en de flap begint te bewegen. Het pictogram (9) gaat uit en de flap stopt met bewegen en blijft in de bereikte stand staan als opnieuw op de toets "B3" wordt gedrukt.



De flap stopt met bewegen als de ventilator tijdens de beweging van de flap uitgeschakeld wordt. De flap hervat de beweging zodra de ventilator weer ingeschakeld wordt.



Deze functie kan alleen met de afstandsbediening geactiveerd/gedeactiveerd worden.

3.12 -SPECIALE FUNCTIES

3.12.a - Air sampling

In de koel-of verwarmingsmodus en als de omgevingstemperatuur hoger of lager dan de gewenste waarde is, wordt de ventilator regelmatig 1 minuut op de minimumsnelheid ingeschakeld. Op deze manier kan het systeem de temperatuur in de omringende omgeving op passende wijze controleren en kan het sneller geactiveerd worden wanneer dit nodig is.



Deze functie is UITSLUITEND geactiveerd als de unit in een hoge positie is geïnstalleerd.

3.12.b - Toetsenblokkering

Houd de toetsen “|” (T1) 5 seconden tegelijkertijd ingedrukt om de toetsen op de machine te blokkeren.

Elke keer dat op een willekeurige toets gedrukt wordt, geeft de weergave van (BL) op het display aan dat de functie geactiveerd is.



Deze functie kan alleen op de machine geactiveerd/gedeactiveerd worden.

3.12.c - Ongeschikt water

De daadwerkelijke werking van het apparaat in koelen of verwarmen is altijd verbonden aan de temperatuur van het water dat in de hele installatie circuleert. De ventilatormotor blijft uitgeschakeld en de aanduiding van de momentele modus (A5) knippert als de watertemperatuur geen waarde bereikt die geschikt is voor de ingestelde modus en dus als het water tijdens het koelen te warm is of tijdens het verwarmen te koud is.

- De functie wordt tijdens het koelen geactiveerd als de unit niet over een thermostaat beschikt en de temperatuur van het water in de warmtewisselaar meer dan 5 minuten lang hoger is dan 20°C. Als een van deze voorwaarden niet aanwezig is, hervat de unit onmiddellijk de normale werking.
- De functie wordt tijdens het verwarmen geactiveerd als de unit niet over een thermostaat beschikt en de temperatuur van het water in de warmtewisselaar daalt tot een temperatuur onder 30°C (de ventilator wordt onmiddellijk gestopt).

In de verwarmingsmodus hervat de unit de normale werking pas als de temperatuur minstens 30 seconden hoger is dan 30°C



3.12.d - Blokkering watermeter

Als de specifieke installatie dit vereist, kan de controle die de unit op de verkeerde watertemperatuur uitvoert worden geblokkeerd.

- Koppel de unit los van het elektriciteitsnet.
- Koppel de meter van de warmtewisselaar los van de connector X4
- Schakel de unit in en wacht tot het alarm **E3** op het display weergegeven wordt.
- Druk de toetsen “**T2**” e “**T3**” tegelijkertijd minstens 10 seconden in. Nu is het alarm gedeactiveerd en wordt op het display de gewenste temperatuur weergegeven.

Sluit de meter weer aan (met het apparaat losgekoppeld van het elektriciteitsnet) om de controle van de watertemperatuur weer te activeren.

3.12.e - Rotatie display

Als dit voor de installatie van de unit nodig is, kan de temperatuur die op het display weergegeven wordt 180° worden gedraaid, door de toetsen “” (T1) en “” (T3) tegelijkertijd 5 seconden ingedrukt te houden.



Deze functie kan alleen op de machine geactiveerd/gedeactiveerd worden.

3.13 - WERKING MET TIMER (VERTRAAGDE IN- EN UITSCHAKELING)

In deze modus kan de in- of uitschakeling van de unit worden geprogrammeerd.
De vertragingstijd kan met de afstandsbediening ingesteld, geactiveerd en geannuleerd worden.

3.13.a - Instelling inschakeltimer met afstandsbediening

- Schakel de unit in en selecteer de werkwijze, de gewenste temperatuur en de ventilatiesnelheid die bij de geprogrammeerde inschakeling van de unit geactiveerd worden.
Vervolgens het apparaat in stand-by zetten.
- Druk op de toets "B8" om de gewenste vertraging (van 1 tot 24 uur) in te stellen waarna de unit zal worden ingeschakeld na de bevestiging van timer.
- Als binnen de 5 seconden op geen enkele toets wordt gedrukt, zal de functie voor de instelling van de timer automatisch worden afgesloten.
- Op het display van de afstandsbediening wordt de tijd afgeteld tot de inschakeling, terwijl op het display van de ventilatorconvectoren "tl" weergegeven wordt.

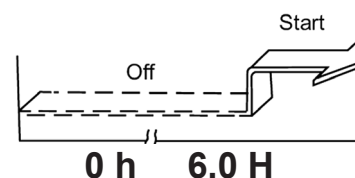

Na verloop van de ingestelde tijd zal de unit starten met de laatst gekozen instellingen.

3.13.b - Instelling uitschakeltimer met afstandsbediening

- Druk met de unit in een willekeurige werkwijze op de toets "B9" om de gewenste vertraging (van 1 tot 24 uur) in te stellen waarna de unit zal worden uitgeschakeld na de bevestiging van timer.
- Als binnen de 5 seconden op geen enkele toets wordt gedrukt, zal de functie voor de instelling van de timer automatisch worden afgesloten.
- Op het display van de afstandsbediening wordt de tijd afgeteld tot de uitschakeling, terwijl op het display van de ventilatorconvectoren "tl" weergegeven wordt.

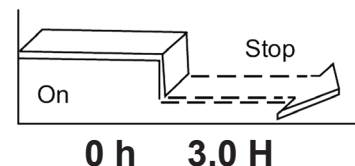

Na verloop van de ingestelde tijd zal de unit starten met de laatst gekozen instellingen.

3.14 - LANGDURIGE UITSCHAKELING

Verricht de volgende handelingen als het apparaat lange tijd niet zal worden gebruikt:

- Plaats de hoofdschakelaar van de installatie op "uit".
- Draai de waterkraantjes dicht.
- Controleer of antivriesmiddel aan de installatie toegevoegd is als het gevaar voor vorst bestaat. Leeg de installatie als dit niet het geval is.



De antivriesfunctie is niet geactiveerd.

3.15 -LEGENDA LEDS

Status van de unit	D1 (wit)	Mode A5 (rood/ blauw)	Max A4 (wit)	AutoFan A3 (wit)	Min A2 (wit)	Night A1 (wit)
Stand-by	OFF	OFF	OFF	OFF	OFF	OFF
Koelmodus	-18 ÷ 30	ON blauw	X	X	X	X
Verwarming	-18 ÷ 30	ON rood	X	X	X	X
Automatische omschakeling	-18 ÷ 30	X	X	X	X	X
Ventilator	-18 ÷ 30	OFF	X	X	X	X
Max. ventilatorsnelheid (1)	X	X	ON **	OFF	OFF	OFF
Ventilatorsnelheid automatisch (1)	X	X	OFF	ON **	OFF	OFF
Min. ventilatorsnelheid (1)	X	X	OFF	OFF	ON **	OFF
Modus 's Nachts (1)	X	X	OFF	OFF	OFF	ON **
Antivriesfunctie ON	'AF'	OFF	OFF	OFF	OFF	OFF
Verkeerde watertemperatuur tijdens verwarmen	-18 ÷ 30	ON rood (B)	X	X	X	X
Verkeerde watertemperatuur tijdens koelen	-18 ÷ 30	ON blauw (B)	X	X	X	X
Timer ON geactiveerd	't I'	OFF	OFF	OFF	OFF	OFF
Timer OFF geactiveerd (4)	't I' + Tset	X	X	X	X	X
Toetsenblokkering (6)	'bL'	X	X	X	X	X
Controle op afstand thermostaat (7)	'rE'	X	X	X	X	X
Zelfstandige controle	Au	X	X	X	X	X
Submenu configuratie	cF	X	X	X	X	X
Submenu configuratie Bus	bU	X	X	X	X	X
Instelling ASCII Bus	AS	X	X	X	X	X
Instelling RTU Bus	Rt	X	X	X	X	X
Submenu configuratie adres	Ad	X	X	X	X	X
Type formaat ventilatorconvectoor	Fa	X	X	X	X	X

>>>>>
NL - 25

Status van de unit	D1 (wit)	Mode A5 (rood/ blauw)	Max A4 (wit)	AutoFan A3 (wit)	Min A2 (wit)	Night A1 (wit)
Flap configuratie montage aan de muur	Up	X	X	X	X	X
Flap configuratie montage op de grond	dO	X	X	X	X	X
Beheer compensatie	co	X	X	X	X	X

** : Knippert: setpoint unit bereikt

(B): Led knippert

3.16 -LEGENDA ALARMEN

ALARMEN	D1 (wit)	Mode A5 (rood/ blauw)	Max A4 (wit)	AutoFan A3 (wit)	Min A2 (wit)	Night A1 (wit)
Communicatiefout hoofdkaart	E1 (B)	OFF	OFF	OFF	OFF	OFF
Alarm omgevingstemperatuursensor	E2 (B)	OFF	OFF	OFF	OFF	OFF
Alarm watertemperatuursensor	E3 (B)	OFF	OFF	OFF	OFF	OFF
Alarm ventilatormotor	E4 (B)	OFF	OFF	OFF	OFF	OFF
Communicatiefout seriële poort	E5 (B)	OFF	OFF	OFF	OFF	OFF
Alarm schakelaar luchtrooster	E6 (B)	OFF	OFF	OFF	OFF	OFF

(B): Led knippert

4 - ONDERHOUD EN REINIGING



Koppel de unit los van het elektriciteitsnet door de hoofdschakelaar uit te schakelen, voordat onderhouds- of reinigingswerkzaamheden worden verricht.



Laat de onderdelen afkoelen om het gevaar voor brandwonden te vermijden.

Het periodieke onderhoud is nodig om de ventilatorconvectoren altijd efficiënt, veilig en ook na verloop van tijd betrouwbaar te houden. Sommige werkzaamheden van het periodieke onderhoud kunnen elk half jaar worden verricht en andere elk jaar door de technische klantendienst die technisch bevoegd en voorbereid is en, indien nodig, originele onderdelen kan aanbieden.

4.1 - REINIGING

4.1.a - Reiniging van het apparaat

- a. Als het apparaat zeer vuil is kunt u voor de reiniging een met koud water bevochtigde doek gebruiken.



Maak geen gebruik van schuursponsjes of bijtende of schurende reinigingsmiddelen om schade aan de gelakte oppervlakken te vermijden.

4.1.b - Reiniging van het intredeluchtfILTER



Controleer regelmatig de staat van de luchtfilters en reinig ze wanneer dit nodig is of wanneer dit door de geïnstalleerde elektronische controles (indien aanwezig) wordt aangegeven.

De regelmaat waarmee de filters gereinigd moeten worden, hangt af van de specifieke gebruiksomstandigheden van de machine.

Volg de aanwijzingen van de volgende paragrafen voor de reiniging van de luchtfilters.



Het is verboden om het apparaat zonder netwerkfilter te gebruiken.

4.1.c - Verwijdering van filtercellen (Afb.26)

- a. Pak het lipje (40) van het filter beet en verwijder het inwendige lipje (40a) uit de sleuf door het voorzichtig naar de achterwand te drukken.
- b. Laat het filter (41) iets draaien.
- c. Verwijder het filter (41) van diens plaats.



Het aanwezige aantal filters hangt af van de afmetingen van de machine.

4.1.d - Reiniging van filtercellen (Afb.26-27)

- a. Verwijder stof met een stofzuiger van het filter.
- b. Spoel het filter (41) onder stromend water schoon en laat het drogen. Gebruik geen oplos- of reinigingsmiddelen.
- c. Hermonteer het filter op de ventilatorconvector. Zorg er daarbij voor dat de achterste strook (40) wordt aangebracht op diens plaats (40a), terwijl het voorste deel (42) moet steunen op de strook (42a) aan de binnenkant van het voorpaneel.

4.2 - ADVIES VOOR ENERGIEBESPARING

- Houd de filters constant schoon;
- Houd de ramen en deuren van de ruimtes waarbinnen het klimaat geregeld moet worden zoveel mogelijk gesloten;
- Beperk, met name in de zomer, zoveel mogelijk dat direct zonlicht de ruimtes waarbinnen het klimaat geregeld moet worden kan binnenstromen (met gordijnen, rolluiken, enz.).

5 - TECHNISCHE GEGEVENS

Modellen		200	400	600	800	1000	1100	1400	1600
Beschrijving									
Hoeveelheid water warmtewisselaar	l	0,47	0,80	1,13	1,46	1,80	1,94	2,29	2,50
Hoeveelheid water stralingspaneel	l	0,19	0,27	0,35	0,43	0,5	0,57	0,57	0,57
Maximale bedrijfsdruk	bar	10	10	10	10	10	10	10	10
Maximumtemperatuur intredewater	°C	80	80	80	80	80	80	80	80
Minimumtemperatuur intredewater	°C	4	4	4	4	4	4	4	4
Wateraansluitingen	-	Euroko- nus 3/4	Euroko- nus 3/4	Euroko- nus 3/4	Euroko- nus 3/4	Euroko- nus 3/4	Euroko- nus 3/4	Euroko- nus 3/4	Euroko- nus 3/4
Voedingsspanning	V	230	230	230	230	230	230	230	230
	ph	1	1	1	1	1	1	1	1
	Hz	50	50	50	50	50	50	50	50
Gewicht SL	kg	11,5	13	15,5	18,5	21,5	22	22,5	24
Gewicht SLR	kg	13,5	15,5	19,5	22,5	25,5	24	24,5	26

Raadpleeg het plaatje met de technische specificaties van de unit voor het stroomverbruik.

6 - STORINGEN EN MOGELIJKE OPLOSSINGEN

SLECHTE WERKING	OORZAAK	OPLOSSING
De ventilatie wordt later geactiveerd dan de nieuwe functie- of temperatuurinstellingen.	- De klep van het circuit heeft een bepaalde tijd nodig om te kunnen openen en dus om koud of warm water in het apparaat te kunnen laten circuleren.	- Wacht 2 tot 3 minuten tot de klep van het circuit is geopend.
De ventilatiesnelheid neemt automatisch toe of af.	- De elektronische controle werkt zodanig dat het beste comfort kan worden ingesteld.	- Wacht de temperatuurregeling af of selecteer de functie silent, indien nodig.
De ventilatie wordt niet door het apparaat geactiveerd.	- Geen koud of warm water in de installatie.	- Controleer of de ketel of de waterkoeler in werking is gesteld. >>>>

SLECHTE WERKING	OORZAAK	OPLOSSING
De ventilatie wordt niet geactiveerd, ook al is koud of warm water aanwezig in het watercircuit.	<ul style="list-style-type: none"> - De waterklep blijft gesloten - De ventilatormotor is geblokkeerd of doorgebrand. - De elektrische aansluitingen zijn verkeerd. 	<ul style="list-style-type: none"> - Demonteer het klephuis en controleer of de circulatie van het water wordt hersteld. - Controleer de werking van klep door deze apart te voeden met 220 V. De elektronische controle zou de oorzaak van het probleem kunnen zijn als de klep geactiveerd wordt. - Controleer de wikkelingen van de motor en of de ventilator vrijuit kan draaien. - Controleer de elektrische aansluitingen.
Het apparaat lekt water tijdens het verwarmen.	<ul style="list-style-type: none"> - De wateraansluiting van de installatie lekt. - De kleppen lekken. 	<ul style="list-style-type: none"> - Controleer de lek en draai de aansluitingen stevig vast. - Controleer de staat van de pakkingen.
Op het voorpaneel ontstaat condens.	<ul style="list-style-type: none"> - De thermostaatklep in de groep die als verbinding fungeert tussen het paneel en de warmtewisselaar, onderbreekt de stroming naar de muur niet. - Thermisch isolatiemateriaal losgeraakt. 	<ul style="list-style-type: none"> - Vervang de aansluiting met de thermostaatklep in de bovenste waterintredegroep. - Controleer of het akoestische en thermische isolatiemateriaal correct is aangebracht. Controleer met name het isolatie aan de voorkant, boven de warmtewisselaar met ribben.
Op de luchtuittredeflap zijn waterdruppels aanwezig.	<ul style="list-style-type: none"> - Bij een hoge relatieve luchtvochtigheid (>60%) kan condens ontstaan, met name bij lage ventilatiesnelheden. 	<ul style="list-style-type: none"> - Het fenomeen verdwijnt zodra de relatieve vochtigheid afneemt. In ieder geval is er geen sprake van een storing als een enkele druppel water in het apparaat valt.
Uitsluitend tijdens het koelen lekt het apparaat water.	<ul style="list-style-type: none"> - Het condensopvangreservoir is verstopt. - De condensafvoer heeft niet de benodigde hellingsgraad om de juiste afvoer te waarborgen. - De leidingen en de kleppen zijn niet goed geïsoleerd. 	<ul style="list-style-type: none"> - Giet langzaam een fles water leeg in het lage deel van de warmtewisselaar om de afvoer te controleren. Maak het reservoir eventueel schoon en/of laat de afvoerleiding meer hellen. - Controleer de isolatie van de leidingen.
Het apparaat maakt te veel geluid.	<ul style="list-style-type: none"> - De ventilator raakt de structuur. - De ventilator is uit balans geraakt. 	<ul style="list-style-type: none"> - Laat de ventilator met de hand draaien en controleer of deze niets raakt. - Een verkeerd uitgebalanceerde ventilator veroorzaakt trillingen in de machine. Vervang de ventilator.

SLECHTE WERKING	OORZAAK	OPLOSSING
Fl: De ventilatorconvectoren moeten worden onderhouden.		<ul style="list-style-type: none"> - Selecteer het programma stand-by - Reinig het luchtfilter zoals is beschreven in de onderhoudshandleiding van de machine - Schakel de unit weer in en houd de toetsen "T2" en "T3" ingedrukt tot de normale werking is hervat.
E2: geeft aan dat de omgevingstemperatuurmeter een defect vertoont.		<ul style="list-style-type: none"> - Neem contact op met de assistentie
E3 is verbonden aan het defect van de watermeter.		<ul style="list-style-type: none"> - Neem contact op met de assistentie
E4 geeft aan dat de motor een defect vertoont.		<ul style="list-style-type: none"> - Neem contact op met de assistentie
E5 geeft een storing aan in de communicatie met de afstandsbediening.		<ul style="list-style-type: none"> - Neem contact op met de assistentie

Probeer nooit om de apparatuur zelfstandig te repareren.

Als de storing niet is opgelost, contact opnemen met uw plaatselijke dealer of het dichtst bijgelegen servicecentrum. Gedetailleerde informatie verstrekken over de storing en het model van de apparatuur.

ΓΕΝΙΚΑ ΠΕΡΙΕΧΟΜΕΝΑ

0 - ΠΡΟΕΙΔΟΠΟΙΗΣΕΙΣ	3
0.1 - ΓΕΝΙΚΕΣ ΠΛΗΡΟΦΟΡΙΕΣ	3
0.2 - ΣΥΜΒΟΛΟΓΙΑ	3
0.2.1 - Εικονογράμματα σύνταξης	3
0.3 - ΓΕΝΙΚΕΣ - ΠΡΟΕΙΔΟΠΟΙΗΣΕΙΣ	4
0.4 - ΠΡΟΒΛΕΠΟΜΕΝΗ ΧΡΗΣΗ	7
1 - ΠΕΡΙΓΡΑΦΗ ΣΥΣΚΕΥΗΣ	7
1.1 - ΔΙΑΣΤΑΣΕΙΣ	8
2 - ΕΓΚΑΤΑΣΤΑΣΗ	9
2.1 - ΤΟΠΟΘΕΤΗΣΗ ΜΟΝΑΔΑΣ	9
2.2 - ΤΡΟΠΟΣ ΕΓΚΑΤΑΣΤΑΣΗΣ	9
2.3 - ΑΝΟΙΓΜΑ ΜΟΝΑΔΑΣ	9
2.3.a - Μοντέλα με πτερύγιο	9
2.4 - ΚΑΘΕΤΗ ΕΓΚΑΤΑΣΤΑΣΗ ΣΤΟΝ ΤΟΙΧΟ Ή ΔΑΠΕΔΟ	9
2.5 - ΟΡΙΖΟΝΤΙΑ Ή ΕΓΚΑΤΑΣΤΑΣΗ ΣΤΗΝ ΟΡΟΦΗ (μόνο για εκδόσεις χωρίς θέρμανση)	10
2.6 - ΥΔΡΑΥΛΙΚΕΣ ΕΝΩΣΕΙΣ	10
2.6.a - Διάμετρος σωληνώσεων	10
2.6.b - Συνδέσεις	10
2.7 - ΑΠΟΡΡΙΨΗ ΝΕΡΟΥ	10
2.7.a - Συναρμολόγηση συσκευής απόρριψης νερού στην κάθετη έκδοση	11
2.7.b - Συναρμολόγηση συσκευής απόρριψης νερού στην οριζόντια έκδοση	11
2.8 - ΠΕΡΙΣΤΡΟΦΗ ΕΝΩΣΕΩΝ	11
2.8.a - Αποσυναρμολόγηση σώματος με σπείρα	11
2.8.b - Αποσυναρμολόγηση θερμαντικού σώματος (μόνο για SLR)	12
2.8.c - Αποσυναρμολόγηση ηλεκτρικού πίνακα	12
2.8.d - Αποσυναρμολόγηση εναλλάκτη	12
2.9 - ΓΕΜΙΣΜΑ ΕΓΚΑΤΑΣΤΑΣΗΣ	12
2.10 - ΑΔΕΙΑΣΜΑ ΑΕΡΑ ΚΑΤΑ ΤΗ ΔΙΑΡΚΕΙΑ ΓΕΜΙΣΜΑΤΟΣ ΤΗΣ ΕΓΚΑΤΑΣΤΑΣΗΣ	12
2.11 - ΗΛΕΚΤΡΙΚΗ ΣΥΝΔΕΣΗ	13
2.11.a - Ρυθμίσεις	13
2.11.b - Είσοδος επαφής παρουσίας	14
2.12 - ΣΥΝΔΕΣΗ ΜΕ ΕΝΣΥΡΜΑΤΟ ΤΗΛΕΧΕΙΡΙΣΤΗΡΙΟ B0736 Ή MODBUS ΤΡΙΤΩΝ	14
2.12.a - Συναρμολόγηση και συνδέσεις για μοντέλα με κονσόλα και εντοιχισμένα	15
2.13 - ΣΥΝΔΕΣΗ ΜΕ SIOS CONTROL	15
2.14 - ΡΥΘΜΙΣΗ SOFTWARE ΤΗΣ ΠΛΑΚΕΤΑΣ	15
3 - ΧΡΗΣΗ ΤΗΣ ΣΥΣΚΕΥΗΣ	18
3.1 - ΣΥΜΒΟΛΑ ΚΑΙ ΠΛΗΚΤΡΑ ΛΕΙΤΟΥΡΓΙΑΣ ΣΤΟΝ ΠΙΝΑΚΑ ΧΕΙΡΙΣΜΟΥ	18
3.2 - ΣΥΜΒΟΛΑ ΚΑΙ ΠΛΗΚΤΡΑ ΛΕΙΤΟΥΡΓΙΑΣ ΣΤΟ ΤΗΛΕΧΕΙΡΙΣΤΗΡΙΟ	18
3.3 - ΧΡΗΣΗ ΤΗΛΕΧΕΙΡΙΣΤΗΡΙΟΥ	19
3.3.a - Τοποθέτηση μπαταριών	19
3.4 - ΑΝΤΙΚΑΤΑΣΤΑΣΗ ΜΠΑΤΑΡΙΩΝ	19
3.5 - ΧΡΗΣΗ ΤΗΣ ΣΥΣΚΕΥΗΣ	20
3.5.a - Ενεργοποίηση/απενεργοποίηση συσκευής	20
3.6 - ΑΥΤΟΜΑΤΗ ΛΕΙΤΟΥΡΓΙΑ ΨΥΞΗΣ/ΘΕΡΜΑΝΣΗΣ	20
3.7 - ΧΕΙΡΟΚΙΝΗΤΗ ΛΕΙΤΟΥΡΓΙΑ ΔΡΟΣΙΑΣ/ΘΕΡΜΑΝΣΗΣ	20

3.8 -	ΛΕΙΤΟΥΡΓΙΑ ΑΕΡΙΣΜΟΥ	21
3.8.a -	Λειτουργία σε μέγιστη ταχύτητα	21
3.8.b -	Λειτουργία σε ΑΥΤΟΜΑΤΗ ταχύτητα	21
3.9 -	ΝΥΧΤΕΡΙΝΗ ΛΕΙΤΟΥΡΓΙΑ	22
3.10 -	ΣΗΜΑΣΙΑ ΕΝΕΡΓΟΠΟΙΗΣΗΣ LED	22
3.11 -	ΛΕΙΤΟΥΡΓΙΑ SWING.....	22
3.12 -	ΕΙΔΙΚΕΣ ΛΕΙΤΟΥΡΓΙΕΣ.....	23
3.12.a -	Air sampling	23
3.12.b -	Φραγή εντολών	23
3.12.c -	Ακατάλληλο νερό.....	23
3.12.d -	Αναστολή ανιχνευτή νερού.....	23
3.12.e -	Περιστροφή οθόνης	23
3.13 -	ΛΕΙΤΟΥΡΓΙΑ ΜΕ TIMER (ΕΝΕΡΓΟΠΟΙΗΣΗ ΚΑΙ ΑΠΕΝΕΡΓΟΠΟΙΗΣΗ ΜΕ ΚΑΘΥΣΤΕΡΗΣΗ)	24
3.13.a -	Ορισμός timer ενεργοποίησης από το τηλεχειριστήριο	24
3.13.b -	Ορισμός timer απενεργοποίησης από το τηλεχειριστήριο	24
3.14 -	ΑΠΕΝΕΡΓΟΠΟΙΗΣΗ ΓΙΑ ΜΕΓΑΛΑ ΔΙΑΣΤΗΜΑΤΑ.....	24
3.15 -	ΥΠΟΜΝΗΜΑ LED	25
3.16 -	ΥΠΟΜΝΗΜΑ ΕΙΔΟΠΟΙΗΣΕΩΝ.....	26
4-	ΣΥΝΤΗΡΗΣΗ ΚΑΙ ΚΑΘΑΡΙΣΜΟΣ	26
4.1 -	ΚΑΘΑΡΙΣΜΟΣ.....	27
4.1.a -	Καθαρισμός συσκευής	27
4.1.b -	Καθαρισμός φίλτρου αέρα.....	27
4.1.c -	Αφαίρεση φίλτρων	27
4.1.d -	Καθαρισμός φίλτρων	27
4.2 -	ΣΥΜΒΟΥΛΕΣ ΓΙΑ ΕΞΟΙΚΟΝΟΜΗΣΗ ΕΝΕΡΓΕΙΑΣ	27
5 -	ΤΕΧΝΙΚΑ ΣΤΟΙΧΕΙΑ	28
6 -	ΠΡΟΒΛΗΜΑΤΑ ΚΑΙ ΠΙΘΑΝΕΣ ΛΥΣΕΙΣ.....	28



ΑΝΑΚΥΚΛΩΣΗ

Το σύμβολο στο προϊόν ή την συσκευασία δείχνει πως το προϊόν δεν πρέπει να θεωρείται κοινό οικιακό απόρριμμα, αλλά πρέπει να γίνεται η αποκομιδή του σε κατάλληλο κέντρο ανακύκλωσης για ηλεκτρικές και ηλεκτρονικές συσκευές. Η ορθή απόρριψη του προϊόντος οδηγεί στην αποφυγή αρνητικών συνεπειών για το περιβάλλον και την υγεία, που θα μπορούσαν να δημιουργηθούν από την ακατάλληλη απόρριψή του. Για περισσότερες πληροφορίες ανακύκλωσης αυτού του προϊόντος, επικοινωνήστε με το γραφείο του δήμου, την τοπική υπηρεσία αποκομιδής απορριμμάτων ή το κατάστημα αγοράς του προϊόντος.

Αυτή η διαδικασία ισχύει μόνο στα κράτη μέλη της ΕΕ.

ΑΠΕΙΚΟΝΙΣΕΙΣ

Οι απεικονίσεις έχουν ομαδοποιηθεί στις αρχικές σελίδες του εγχειριδίου



ΓΕΝΙΚΑ ΠΕΡΙΕΧΟΜΕΝΑ

Τα γενικά περιεχόμενα του παρόντος εγχειριδίου βρίσκονται στη σελίδα "EL-1"



0 - ΠΡΟΕΙΔΟΠΟΙΗΣΕΙΣ

0.1 - ΓΕΝΙΚΕΣ ΠΛΗΡΟΦΟΡΙΕΣ

Καταρχάς θα θέλαμε να σας ευχαριστήσουμε που μας δείξατε την προτίμησή σας, αγοράζοντας μια συσκευή κατασκευής μας.

Το έγγραφο είναι εμπιστευτικό σύμφωνα με το νόμο απαγορεύεται η αναπαραγωγή ή η κοινοποίηση σε τρίτους χωρίς τη ρητή άδεια της κατασκευάστριας εταιρίας.

Η συσκευή μπορεί να υποβληθεί σε ενημερώσεις και να φέρει λεπτομέρειες διαφορετικές από εκείνες που απεικονίζονται, χωρίς αυτό να αποτελέσει ανασταλτικό παράγοντα για το περιεχόμενο αυτού του εγχειριδίου.

0.2 - ΣΥΜΒΟΛΟΓΙΑ

Τα εικονογράμματα που αναφέρονται στο παρόν κεφάλαιο επιτρέπουν την γρήγορη και σαφή παροχή των απαραίτητων πληροφοριών για τη σωστή χρήση της μηχανής και τις συνθήκες ασφαλείας.

0.2.1 - Εικονογράμματα σύνταξης



Έλεγχος

Σημειώνει καταστάσεις στις οποίες πρέπει να γίνει εσωτερικός εταιρικός ΕΛΕΓΧΟΣ: **ΥΠΗΡΕΣΙΑ ΤΕΧΝΙΚΗΣ ΕΞΥΠΗΡΕΤΗΣΗΣ ΠΕΛΑΤΩΝ**



Περιεχόμενα

Οι παράγραφοι που σημειώνονται με αυτό το σύμβολο περιέχουν πολύ σημαντικές πληροφορίες και συστάσεις, ειδικά όσο αφορά στην ασφάλεια.

Η μη τήρησή τους μπορεί να επιφέρει:

- κίνδυνο για την ακεραιότητα των χειριστών
- απώλεια της συμφωνημένης εγγύησης
- άρνηση ευθύνης από την πλευρά της εταιρίας κατασκευής.



Σηκωμένο χέρι

Σημειώνει δράσεις που οπωσδήποτε δεν πρέπει να γίνουν.



ΕΠΙΚΙΝΔΥΝΗ ΗΛΕΚΤΡΙΚΗ ΤΑΣΗ

Επισημαίνει στο ενδιαφερόμενο προσωπικό ότι η εργασία που περιγράφεται, αν δεν ολοκληρωθεί τηρώντας τους κανονισμούς ασφαλείας, ενέχει τον κίνδυνο ηλεκτροπληξίας.



ΓΕΝΙΚΟΣ ΚΙΝΔΥΝΟΣ

Επισημαίνει στο ενδιαφερόμενο προσωπικό ότι η εργασία που περιγράφεται, αν δεν ολοκληρωθεί τηρώντας τους κανονισμούς ασφαλείας, ενέχει τον κίνδυνο φυσικών τραυματισμών.



ΚΙΝΔΥΝΟΣ ΑΠΟ ΘΕΡΜΟΤΗΤΑ

Επισημαίνει στο ενδιαφερόμενο προσωπικό ότι η εργασία που περιγράφεται, αν δεν ολοκληρωθεί τηρώντας τους κανονισμούς ασφαλείας, ενέχει τον κίνδυνο εγκαυμάτων λόγω επαφής με τα εξαρτήματα που αναπτύσσουν υψηλή θερμοκρασία.



ΠΡΟΣΟΧΗ

Υποδεικνύει ότι το προσωπικό τεχνικής υποστήριξης θα πρέπει να χειρίζεται τη συσκευή τηρώντας τις υποδείξεις του εγχειριδίου εγκατάστασης.

0.3 - ΓΕΝΙΚΕΣ - ΠΡΟΕΙΔΟΠΟΙΗΣΕΙΣ

ΚΑΤΑ ΤΗ ΧΡΗΣΗ ΗΛΕΚΤΡΙΚΟΥ ΕΞΟΠΛΙΣΜΟΥ, ΠΡΕΠΕΙ ΠΑΝΤΑ ΝΑ ΤΗΡΟΥΝΤΑΙ ΟΙ ΒΑΣΙΚΕΣ ΠΡΟΦΥΛΑΞΕΙΣ ΑΣΦΑΛΕΙΑΣ ΩΣΤΕ ΝΑ ΜΕΙΩΘΟΥΝ ΟΙ ΚΙΝΔΥΝΟΙ ΠΥΡΚΑΓΙΑΣ, ΗΛΕΚΤΡΟΠΛΗΞΙΑΣ ΚΑΙ ΤΡΑΥΜΑΤΙΣΜΩΝ ΣΕ ΑΤΟΜΑ ΣΥΜΠΕΡΙΛΑΜΒΑΝΟΜΕΝΩΝ ΟΣΩΝ ΑΚΟΛΟΥΘΟΥΝ:



1. Το έγγραφο είναι εμπιστευτικό σύμφωνα με το νόμο απαγορεύεται η αναπαραγωγή ή η κοινοποίηση σε τρίτους χωρίς τη ρητή άδεια της OLIMPIA SPLENDID.

Οι συσκευές μπορούν να υποβληθούν σε ενημερώσεις και να φέρουν λεπτομέρειες διαφορετικές από εκείνες που απεικονίζονται, χωρίς αυτό να αποτελέσει ανασταλτικό παράγοντα για το περιεχόμενο αυτού του εγχειριδίου.



2. Διαβάστε προσεκτικά το παρόν εγχειρίδιο πριν να προχωρήσετε σε οποιοδήποτε χειρισμό (εγκατάσταση, συντήρηση, χρήση) και ακολουθήστε πιστά όσα αναφέρονται στα επόμενα κεφάλαια.



3. Διατηρήστε το παρόν εγχειρίδιο για μελλοντικές αναφορές.

4. Εφόσον αφαιρέσετε τη συσκευασία, βεβαιωθείτε για την ακεραιότητα της συσκευής-τα στοιχεία της συσκευασίας πρέπει να βρίσκονται μακριά από παιδιά μιας και είναι δυνητικά επικίνδυνα γι' αυτά.

5. Η ΚΑΤΑΣΚΕΥΑΣΤΡΙΑ ΕΤΑΙΡΙΑ ΔΕΝ ΑΝΑΛΑΜΒΑΝΕΙ ΚΑΜΙΑ ΕΥΘΥΝΗ ΓΙΑ ΤΡΑΥΜΑΤΙΣΜΟΥΣ ΣΕ ΑΤΟΜΑ Ή ΠΡΑΓΜΑΤΑ ΠΟΥ ΠΡΟΚΥΠΤΟΥΝ ΑΠΟ ΜΗ ΤΗΡΗΣΗ ΤΩΝ ΚΑΝΟΝΙΣΜΩΝ ΠΟΥ ΠΕΡΙΕΧΕΙ ΤΟ ΠΑΡΟΝ ΕΓΧΕΙΡΙΔΙΟ.

6. Η κατασκευάστρια εταιρία διατηρεί κάθε νόμιμο δικαίωμα ώστε να επιφέρει τροποποιήσεις σε οποιαδήποτε στιγμή στα μοντέλα του, διατηρώντας τα βασικά χαρακτηριστικά που περιγράφονται στο παρόν εγχειρίδιο.

7. Οι εγκαταστάσεις που πραγματοποιούνται εκτός προβλεπόμενων προειδοποιήσεων του εγχειριδίου και εκτός προβλεπόμενων ορίων θερμοκρασίας καθιστούν άκυρη την εγγύηση.
Στην εγκατάσταση της μονάδας είναι απαραίτητη η διασφάλιση μη πρόσβασης στο πίσω μέρος της συσκευής.

8. Κατά τη διάρκεια της εγκατάστασης και σε κάθε χειρισμό συντήρησης, είναι απαραίτητη η τήρηση των προειδοποιήσεων που αναφέρονται στο παρόν εγχειρίδιο και στις ανάλογες ετικέτες που βρίσκονται στο εσωτερικό ή επί των συσκευών καθώς και η λήψη κάθε μέτρου κοινής λογικής και των Κανονισμών Ασφαλείας που ισχύουν στον χώρο εγκατάστασης.



9. Σε περίπτωση αντικατάστασης εξαρτημάτων, χρησιμοποιήστε αποκλειστικά αυθεντικά ανταλλακτικά OLIMPIA SPLENDID.



10. Μην αποσυνδέετε την ηλεκτρική τροφοδοσία ενώ βρίσκεται σε λειτουργία. Κίνδυνος πυρκαγιάς ή ηλεκτροπληξίας.



11. Πριν την ηλεκτρική σύνδεση της συσκευής βεβαιωθείτε πως τα δεδομένα της πινακίδας αντιστοιχούν σε εκείνα του ηλεκτρικού δικτύου. Ο ρευματολήπτης θα πρέπει να διαθέτει έναν αυτόματο διακόπτη γείωσης.

12. Εγκαταστήστε τη συσκευή σύμφωνα με τις οδηγίες του κατασκευαστή. Η λάθος εγκατάσταση μπορεί να προκαλέσει βλάβες σε άτομα, ζώα ή πράγματα, για τις οποίες ο κατασκευαστής δεν μπορεί να θεωρηθεί υπεύθυνος.

13. Η εγκατάσταση του φινιρίσματος πρέπει να γίνεται από πιστοποιημένους επαγγελματίες, οι οποίοι θα βεβαιωθούν πως η διατομή των καλωδίων είναι κατάλληλη για την ισχύ που χρησιμοποιεί η συσκευή. Γενικά δεν συστήνεται η χρήση μετατροπών ή/και προεκτάσεων· εφόσον κρίνεται απαραίτητη η χρήση τους, πρέπει να συμβατά με τους ισχύοντες κανόνες ασφαλείας και η ένταση του ρεύματος (A) δεν πρέπει να είναι κατώτερη από την μέγιστη της συσκευής.



14. Μην χρησιμοποιείτε τη συσκευή:
- με βρεγμένα ή υγρά χέρια
- με γυμνά πόδια.



15. Μην τραβάτε το καλώδιο τροφοδοσίας ή την ίδια τη συσκευή, για να αποσυνδέσετε την ηλεκτρική τροφοδοσία.



16. Μην ακουμπάτε την ηλεκτρική τροφοδοσία με υγρά χέρια.

17. Μην διπλώνετε υπερβολικά, μην τυλίγετε, τραβάτε ή καταστρέφετε το καλώδιο τροφοδοσίας.

18. Μην εμποδίζετε με κανένα τρόπο τις σχάρες εισόδου και εξόδου αέρα.



19. Μην εισάγετε ξένα αντικείμενα στις σχάρες εισόδου και εξόδου αέρα καθώς μπορεί να υπάρξει κίνδυνος ηλεκτροπληξίας, πυρκαγιάς ή βλάβης στη συσκευή.

20. Σε περίπτωση εκροής νερού, θέστε τον γενικό διακόπτη της συσκευής στη θέση «σβηστό» και κλείστε το νερό.
Καλέστε επείγοντως, την Τεχνική Βοήθεια της OLIMPIA SLPENDID, ή προσωπικό υποστήριξης εξουσιοδοτημένο και μην παρεμβαίνετε εσείς στη συσκευή.

21. Η αποσυναρμολόγηση, επισκευή ή μετατροπή από κάποιο μη εξουσιοδοτημένο άτομο θα μπορούσε να επιφέρει βλάβες και να ακυρώσει την εγγύηση του κατασκευαστή.



22. Μην χρησιμοποιείτε τη συσκευή σε περίπτωση βλάβης ή κακής λειτουργίας, εφόσον η ηλεκτρική τροφοδοσία παρουσιάζει βλάβες ή αν έπεσε ή έπαθε οποιουδήποτε είδους βλάβη. Σβήστε τη συσκευή, αποσυνδέστε την ηλεκτρική τροφοδοσία και καλέστε επαγγελματικό πιστοποιημένο προσωπικό να την ελέγξει.

23. Μην αποσυναρμολογείτε και μην κάνετε αλλαγές στη συσκευή.

24. Η επισκευή της συσκευής από εσάς είναι ιδιαίτερος επικίνδυνος.

25. Μια θερμοκρασία πολύ χαμηλή ή πολύ υψηλή, ανάλογα με τις ρυθμίσεις λειτουργίας, μπορεί να βλάψει την υγεία και αποτελεί άσκοπη σπατάλη ενέργειας.

Αποφεύγετε την απ' ευθείας επαφή με τη ροή του αέρα για μεγάλη περίοδο. Να μην παραμένει ο χώρος κλειστός για πολύ. Περιοδικά ανοίγετε τα παράθυρα για την σωστή ανταλλαγή αέρα.

26. Απαγορεύεται κάθε διαδικασία καθαρισμού, πριν να αποσυνδέσετε την συσκευή από την ηλεκτρική τροφοδοσία και να θέσετε τον γενικό διακόπτη στη θέση «σβηστό».



27. Απαγορεύεται να τροποποιείτε τις συσκευές ασφαλείας ή να τις ρυθμίζετε χωρίς την άδεια ή τις οδηγίες του κατασκευαστή της συσκευής.



28. Απαγορεύεται να ανεβαίνετε επάνω στη συσκευή και/ή να ακουμπάτε επάνω της οποιοδήποτε αντικείμενο.



29. Η συσκευή μπορεί να φτάσει θερμοκρασίες, εξωτερικά, πάνω από 70°C.
ΜΕΓΑΛΗ ΠΡΟΣΟΧΗ ΣΤΗΝ ΕΠΑΦΗ, ΥΠΑΡΧΕΙ ΚΙΝΔΥΝΟΣ ΕΓΚΑΥΜΑΤΩΝ.



30. Οι ανεμιστήρες-καλοριφέρ/θερμοπομποί OLIMPIA SLPENDID είναι σύμφωνοι με τις Ευρωπαϊκές Οδηγίες:

- Οδηγία χαμηλής τάσης 2014/35/EU
- Οδηγία ηλεκτρομαγνητικής συμβατότητας 2014/30/EU
- Οδηγία RoHS 2011/65/CE.

Σε κάθε περίπτωση, βρισκόμενοι στο εσωτερικό της εγκατάστασης, η συμβατότητα των ανεμιστήρων-καλοριφέρ/θερμοπομπών στην συγκεκριμένη εγκατάσταση θα πρέπει να πιστοποιείται από τον εγκαταστάτη σύμφωνα με τους νόμους και τους κανονισμούς που εφαρμόζονται.

0.4 - ΠΡΟΒΛΕΠΟΜΕΝΗ ΧΡΗΣΗ

- Αυτές οι συσκευές δημιουργήθηκαν για τον κλιματισμό και/ή τη θέρμανση των χώρων και πρέπει να χρησιμοποιούνται γι' αυτό σύμφωνα με τα χαρακτηριστικά τους.
- Αυτή η συσκευή προορίζεται μόνο για οικιακή ή παρόμοια χρήση.
- Μια ακατάλληλη χρήση της συσκευής με πιθανές βλάβες σε πρόσωπα, πράγματα ή ζώα αφαιρεί την OLIMPIA SPLENDID από κάθε ευθύνη.

1 - ΠΕΡΙΓΡΑΦΗ ΣΥΣΚΕΥΗΣ (Εικ.1)

Οι ανεμιστήρες-καλοριφέρ/θερμοπομποί της γκάμας έχουν δύο υποκατηγορίες SL και SLR, η καθεμία από τις οποίες δημιουργήθηκε σε διαφορετικά μεγέθη και για διαφορετικές αποδόσεις.

SL θερμοπομπός, κατάλληλος για οριζόντια ή κάθετη εγκατάσταση.

SLR ανεμιστήρας-καλοριφέρ με πάνελ θέρμανσης, κατάλληλο για κάθετη εγκατάσταση.

1. **Δομή στήριξης**
με ηλεκτρογαλβανισμένο μέταλλο υψηλής αντοχής.
2. **Μπαταρία εναλλαγής θερμότητας**
με σωλήνες χαλκού και αλουμινένιο φινίρισμα. Συνδέσεις σπειρώματος τύπου eurokonus 3/4. συμβατούς με τις νέες κοινοτικές ανάγκες.
Η μπαταρία διαθέτει αισθητήρα για την καταγραφή της θερμοκρασίας νερού.
3. **Ηλεκτρονικός πίνακας ελέγχου**
4. **Ομάδα ανεμιστήρα**
περιλαμβάνει ανεμιστήρες επαπτόμενης ροής από συνθετικό υλικό και κλιμακωτά πτερύγια (αθόρυβη λειτουργία) σε στηρίγματα αντικραδασμικά EPDM, με στατική και δυναμική ισορροπία, προσαρτημένους απ' ευθείας στη δομή του μοτέρ.
5. **Ηλεκτρικό μοτέρ brushless DC χαμηλής κατανάλωσης**
με ρητίνη συναρμολογημένο σε αντικραδασμικά στηρίγματα EPDM.
6. **Πτερύγιο απόκλισης παρεχόμενου αέρα**
7. **Δοχείο συμπύκνωσης νερού για την κάθετη εγκατάσταση**
ABS, εύκολα αποσυναρμολογήσιμο για καθαρισμό.
8. **Πάνελ ακτινοβολίας**
υψηλής απόδοσης συνδεδεμένο με τη μπαταρία ζεστού νερού (έκδοση **SLR**).
Το υδραυλικό γκρουπ διαθέτει βαλβίδα calostat που εμποδίζει την είσοδο κρύου νερού στο πάνελ.
9. **Εμπρόσθιο κάλυμμα αφαιρέσιμο**
10. **Περιβάλλον χρήστη με χειριστήριο αφής και εμφάνιση παραμέτρων ελέγχου**

1.1 - ΔΙΑΣΤΑΣΕΙΣ (Εικ.Α)

A

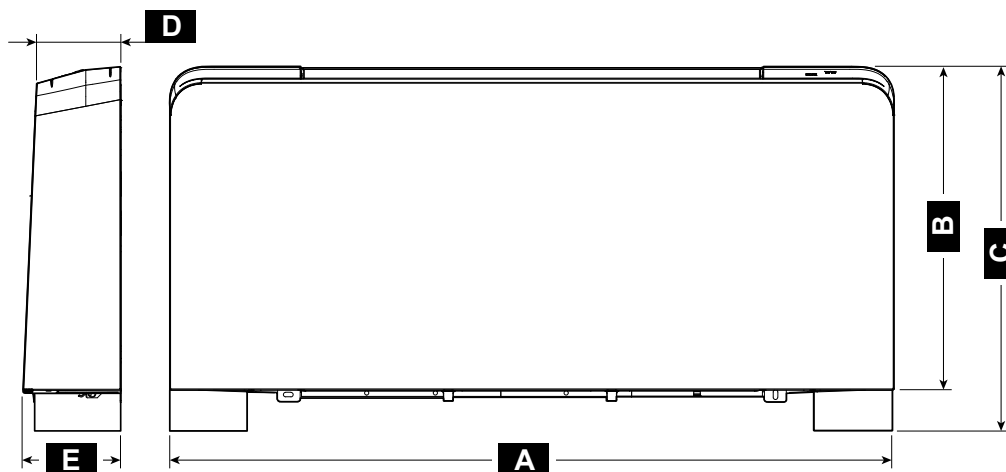

SL / SLR	200	400	600	800	1000	1100-1400	1600
A (mm)	695	895	1095	1295	1495	1345	1415
B (mm)	599	599	599	599	599	599	599
C (mm)	679	679	679	679	679	719	719
D (mm)	129	129	129	129	129	179	179
E (mm)	150	150	150	150	150	200	200

B

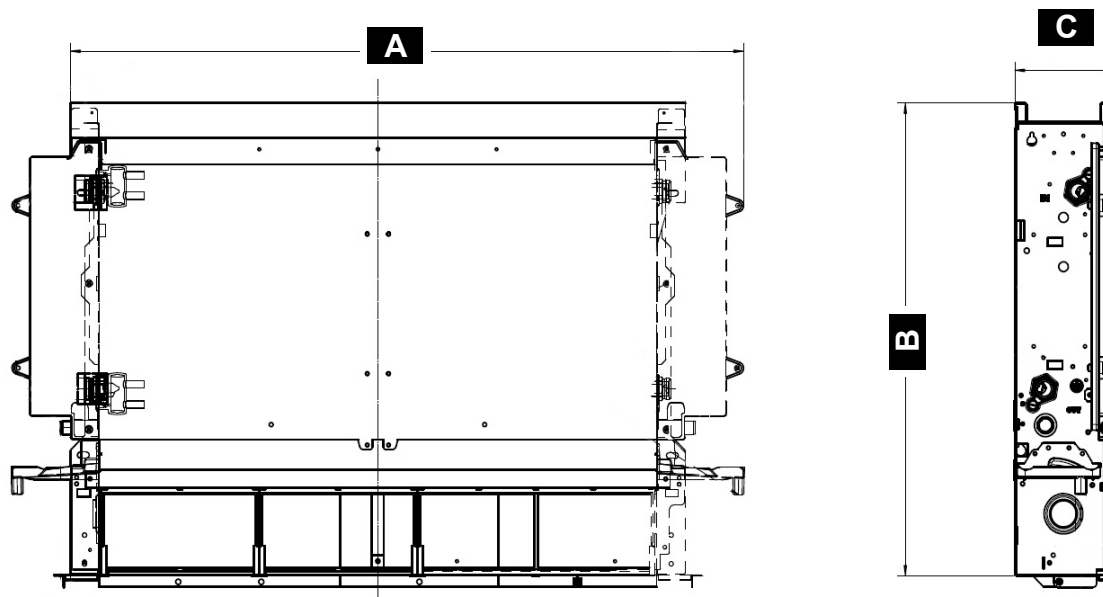

		200	400	600	800	1000	1100-1400	1600
A	mm	525	725	925	1125	1325	1110	1180
B	mm	576	576	576	576	576	599	599
C	mm	126	126	126	126	126	198	198
Καθαρό βάρος SLIR	kg	9	12	15	18	21	20	21
Καθαρό βάρος SLI	kg	7	9,5	11	14	17	18	19,5

2 - ΕΓΚΑΤΑΣΤΑΣΗ

2.1 - ΤΟΠΟΘΕΤΗΣΗ ΜΟΝΑΔΑΣ

Αποφεύγετε την εγκατάσταση κοντά σε:

- θέσεις εκτεθειμένες απ' ευθείας στις ακτίνες του ήλιου·
- κοντά σε πηγές θερμότητας·
- σε περιβάλλον με υγρασία και ζώνες με πιθανή επαφή με νερό·
- σε περιβάλλον με ατμούς από λάδι



ΠΡΟΕΙΔΟΠΟΙΗΣΗ

Η μη συμμόρφωση με τους προαναφερθέντες κανονισμούς, που μπορεί να προκαλέσει δυσλειτουργία του εξοπλισμού, απαλλάσσει την εταιρεία OLIMPIA SPLENDID από οποιαδήποτε εγγύηση και τυχόν ζημιά σε ανθρώπους, ζώα ή αντικείμενα.

Βεβαιωθείτε πως:

- α. Ο τοίχος στον οποίο σκοπεύετε να εγκαταστήσετε τη μονάδα μπορεί να αντέξει·
- β. Η ζώνη του τοίχου δεν διατρέχεται από σωληνώσεις ή ηλεκτρικές γραμμές·
- γ. Ο τοίχος είναι εντελώς επίπεδος·
- δ. Υπάρχει μια ελεύθερη από εμπόδια περιοχή που θα μπορούσαν να εμποδίσουν την κυκλοφορία αέρα στην είσοδο και έξοδο·
- ε. Ο τοίχος εγκατάστασης να είναι δυναμικά εξωτερικός ώστε να επιτρέπει την απόρριψη του συμπυκνώματος στο εξωτερικό, στην περίπτωση που δεν είναι εφικτό προβλέψτε επαρκή γραμμή απόρριψης συμπυκνώματος·
- ζ. Σε περίπτωση εγκατάστασης ψηλά, η ροή του αέρα να μην είναι στραμμένη απ' ευθείας σε άτομα·
- η. Η συσκευή πρέπει να εγκατασταθεί σε μια θέση ώστε να διευκολύνεται η τακτική και έκτακτη συντήρηση, καθώς και η πρόσβαση στις βαλβίδες εκτόνωσης αέρα, που βρίσκονται στην επάνω σχάρα στην πλευρά ενώσεων.

2.2 - ΤΡΟΠΟΣ ΕΓΚΑΤΑΣΤΑΣΗΣ

Οι ακόλουθες περιγραφές για τις διάφορες φάσεις συναρμολόγησης και τα σχετικά σχέδια αφορούν σε έκδοση της συσκευής με τις επαφές αριστερά.

Οι περιγραφές για τις διαδικασίες συναρμολόγησης των συσκευών με τις επαφές δεξιά είναι ίδιες.

Μόνο οι εικόνες πρέπει να θεωρηθούν πως αναπαρίστανται κατοπτρικά.

2.3 - ΑΝΟΙΓΜΑ ΜΟΝΑΔΑΣ

2.3.a - Μοντέλα με πτερύγιο (Εικ.3)

- α. Στρέψτε ελαφρώς το πτερύγιο εξόδου αέρα κατά 90°.
- β. Ξεβιδώστε τις 4 βίδες σταθεροποίησης όπως φαίνεται στην εικόνα.
- γ. Κουνήστε ελαφρά το εμπρόσθιο μέρος και έπειτα σηκώστε το.
- δ. Αποσυνδέστε τη σύνδεση οθόνης-πλακέτας εντολών.

2.4 - ΚΑΘΕΤΗ ΕΓΚΑΤΑΣΤΑΣΗ ΣΤΟΝ ΤΟΙΧΟ Ή ΔΑΠΕΔΟ

Σε περίπτωση εγκατάστασης στο πάτωμα με ποδαράκια, για την εγκατάσταση των τελευταίων δείτε τις οδηγίες που παρέχονται στο συγκεκριμένο kit.

- α. Χρησιμοποιήστε το πρότυπο που βρίσκεται στη συσκευασία (κόψτε στις κατάλληλες γραμμές) και σχεδιάστε στον τοίχο την θέση των δύο ράβδων στήριξης (εικ. 4).
- β. Τρυπήστε με κατάλληλη μύτη και βάλτε ούπα (T), 2 για κάθε ράβδο (εικ. 4).
- γ. Τοποθετήστε τις δύο ράβδους (S) (εικ. 5). Μην σφίγγετε υπερβολικά τις βίδες, ώστε να μπορέσετε να ρυθμίσετε τις ράβδους με αλφάδι (εικ. 6).

- δ. Σταθεροποιήστε τις δύο ράβδους (S) βιδώνοντας τελείως τις 4 βίδες.
- ε. Επιβεβαιώστε τη σταθερότητα κουνώντας τις ράβδους δεξιά-αριστερά, επάνω-κάτω.
- ζ. Τοποθετήστε τη μονάδα, βεβαιώνοντας τη σωστή στήριξη στις ράβδους και τη σταθερότητά της (εικ. 7).
- η. Για να ρυθμίσετε τα ηλεκτρονικά δείτε στην παράγραφο “2.14 Ρύθμιση”.

2.5 - ΟΡΙΖΟΝΤΙΑ Ή ΕΓΚΑΤΑΣΤΑΣΗ ΣΤΗΝ ΟΡΟΦΗ (μόνο για εκδόσεις χωρίς θέρμανση)

- α. Χρησιμοποιήστε το πρότυπο, σχεδιάστε στην οροφή τη θέση των δύο ράβδων στήριξης και των δύο οπίσθιων βιδών.
- β. Τρυπήστε με κατάλληλη μύτη και βάλτε ούπα (T), 2 για κάθε ράβδο (εικ. 8).
- γ. Τοποθετήστε τις δύο ράβδους (S) (εικ. 8). Μην σφίγγετε υπερβολικά τις βίδες.
- δ. Τοποθετήστε τη μηχανή στις δύο ράβδους, κρατώντας την στη θέση της και βιδώστε τις βίδες (V) στα ούπα, μια για κάθε πλευρά (εικ. 8).
- ε. Συστήνεται να αφήσετε μικρή κλίση στη μονάδα προς τον σωλήνα αποστράγγισης για τη διευκόλυνση εξόδου του νερού (εικ. 8).
- ζ. Σφίξτε τελικά και τις 6 βίδες σταθεροποίησης.
- η. Για να ρυθμίσετε τα ηλεκτρονικά δείτε στην παράγραφο “2.14 Ρύθμιση”.



Γι' αυτόν τον τύπο εγκατάστασης υπάρχουν διαθέσιμα αξεσουάρ κιτ δοχείου συγκέντρωσης συμπυκνώματος.

2.6 - ΥΔΡΑΥΛΙΚΕΣ ΕΝΩΣΕΙΣ

2.6.a - Διάμετρος σωληνώσεων

Η εσωτερική ελάχιστη διάμετρος των σωληνώσεων και των υδραυλικών συνδέσεων διαφέρει ανάλογα με το μοντέλο:

SLR/SL 200	ø12 mm	SLR/SL 1000	ø20 mm
SLR/SL 400	ø14 mm	SLR/SL 1100	ø20 mm
SLR/SL 600	ø16 mm	SLR/SL 1400	ø20 mm
SLR/SL 800	ø18 mm	SLR/SL 1600	ø20 mm

2.6.b - Συνδέσεις

Η επιλογή και η πραγματοποίηση των υδραυλικών συνδέσεων αφορά στον υπεύθυνο εγκατάστασης, που θα πρέπει να λειτουργήσει σύμφωνα με τους κανόνες και τους ισχύοντες νόμους.

Για τις συνδέσεις (εικ.9):

- α. Τοποθετήστε τις υδραυλικές γραμμές.
- β. Ασφαλίστε τις συνδέσεις με τη μέθοδο «κλειδί έναντι κλειδιού».
- γ. Βεβαιωθείτε για τυχόν απώλεια υγρού.
- δ. Επενδύστε τις συνδέσεις με μονωτικό υλικό.



- **Οι υδραυλικές γραμμές και οι συνδέσεις πρέπει να μονώνονται θερμικά**
- **Αποφεύγετε τις μερικές μονώσεις των σωληνώσεων.**
- **Αποφεύγετε να σφίγγετε πολύ ώστε να μην καταστρέφεται η μόνωση.**



Για την υδραυλική μόνωση των συνδέσεων χρησιμοποιήστε κανάβι και πράσινη πάστα· η χρήση ταινίας teflon συνίσταται παρουσία αντιπηκτικού υγρού στο κύκλωμα.

2.7 - ΑΠΟΡΡΙΨΗ ΝΕΡΟΥ

Το δίκτυο απόρριψης συμπυκνώματος πρέπει να έχει κατάλληλο μέγεθος (ελάχιστη εσωτερική διάμετρος σωλήνα 16 mm) και η σωλήνωση να είναι τοποθετημένη ώστε να διατηρεί μια συγκεκριμένη κλίση, ποτέ μικρότερη του 1%. Ο σωλήνας απόρριψης συνδέεται απ' ευθείας σε ένα από τα δύο δοχεία, στο κάτω και πλάγιο μέρος, κάτω από τις υδραυλικές συνδέσεις σε σχέση με τον τύπο εγκατάστασης οροφής ή κονσόλας.

- Είναι να γίνει η απορροή του υγρού της συμπύκνωσης απ' ευθείας σε υδρορροή ή σε αποχέτευση «λευκών υδάτων».
- Σε περίπτωση απορροής σε κοινή αποχέτευση, συστήνεται η δημιουργία σιφονιού για την αποτροπή επαναφοράς άσχημων οσμών προς το περιβάλλον. Η καμπύλη του σιφονιού πρέπει να είναι πιο κάτω σε σχέση με το δοχείο συγκέντρωσης συμπυκνώματος.
- Σε περίπτωση που θα πρέπει να απορρίψετε το συμπύκνωμα στο εσωτερικό δοχείου, πρέπει να είναι ανοιχτό και ο σωλήνας δεν πρέπει να καταβυθίζεται στο νερό, ώστε να μην υπάρχουν φαινόμενα πίεσης που θα εμποδίζουν την ελεύθερη ροή.
- Στην περίπτωση που υφίσταται ανισόπεδη επιφάνεια που θα εμπόδιζε την απορροή συμπυκνώματος, είναι απαραίτητη μια αντλία (βοηθητικό kit).
Σε κάθε περίπτωση συμβουλευτείτε τις κατάλληλες οδηγίες που βρίσκονται στο kit αντλίας απορροής συμπυκνώματος.



Είναι απαραίτητο, όσο αφορά στην εγκατάσταση, να βεβαιωθείτε για την σωστή απορροή του υγρού συμπυκνώματος ρίχνοντας αργά (περίπου 1/2 l νερού σε 5-10 λεπτά) στο δοχείο συγκέντρωσης.

2.7.a - Συναρμολόγηση συσκευής απόρριψης νερού στην κάθετη έκδοση(εικ.10)

- Συνδέστε την αποχέτευση (15) του δοχείου συγκέντρωσης με σωλήνα (16) για την απορροή του υγρού.
- Σταθεροποιήστε το κατάλληλα.
- Βεβαιωθείτε πως η προέκταση σταγόνας (17) υπάρχει και είναι κατάλληλα τοποθετημένη (μόνο για τα μοντέλα SLR/SL 200-400-600-800-1000).

2.7.b - Συναρμολόγηση συσκευής απόρριψης νερού στην οριζόντια έκδοση (εικ.11)

Για την συναρμολόγηση του οριζόντιου δοχείου στις εκδόσεις **SL** (χωρίς θέρμανση) δείτε τις οδηγίες που βρίσκονται στο σχετικό προαιρετικό kit.

- Κόψτε στην σημειωμένη περιοχή, κάτω από την κατάλληλη πλευρά εξόδου του σωλήνα απόρριψης συμπυκνώματος (18).
- Επανατοποθετήστε το κάλυμμα.



- **Βεβαιωθείτε πως η συσκευή είναι τοποθετημένη απολύτως επίπεδη, ή με ελαφριά κλίση προς την πλευρά απόρριψης συμπυκνώματος·**
- **Μονώστε καλά τους σωλήνες αποστολής και επιστροφής μέχρι τη σύνδεση με τη μηχανή, ώστε να αποφύγετε σταγόνες από συμπύκνωση στο εξωτερικό του δοχείου συγκέντρωσης·**
- **Μονώστε το σωλήνα απόρριψης συμπυκνώματος του δοχείου καθ' όλο το μήκος.**

2.8 - ΠΕΡΙΣΤΡΟΦΗ ΕΝΩΣΕΩΝ

Οι διαδικασίες που περιγράφονται, και οι σχετικές εικόνες, αναφέρονται σε συσκευή με συνδέσεις αριστερά στην οποία πρέπει να μεταστραφούν δεξιά. Στην περίπτωση που έχετε στη διάθεσή σας συσκευή με συνδέσεις δεξιά στην οποία πρέπει να μεταστραφούν αριστερά, η διαδικασία είναι η ίδια, μόνο που οι εικόνες θα πρέπει να θεωρηθούν κατοπτρικές.

Για τη σύνδεση των ηλεκτρικών εξαρτημάτων είναι απαραίτητο να χρησιμοποιήσετε το κατάλληλο προαιρετικό kit.

2.8.a - Αποσυναρμολόγηση σώματος με σπείρα (εικ.12-13)

- Βγάλτε από κάτω τα φίλτρα αέρα (19)·
- Ξεβιδώστε τις βίδες σταθεροποίησης του εμπρόσθιου πάνελ (9) και αποσυναρμολογήστε το βγάζοντας τον γάντζο από πάνω·
- Αφαιρέστε το μονωτικό πάνω από τη μπαταρία (12)·
- Ξεβιδώστε τη σύνδεση εισόδου επάνω (23)
- Ξεβιδώστε τη σύνδεση εξόδου κάτω (24)·
- Βγάλτε το πάνελ με σπείρωμα (25).

2.8.b - Αποσυναρμολόγηση θερμαντικού σώματος (μόνο για SLR) (εικ.14)

- α. Αποσυναρμολογήστε όλες τις ομάδες συγκέντρωσης (26).

2.8.c - Αποσυναρμολόγηση ηλεκτρικού πίνακα (εικ.15)

- α. Αποσυναρμολογήστε τον ηλεκτρικό πίνακα (26) ξεβιδώνοντας τις σχετικές βίδες.
- β. Επασυναρμολογήστε τον ηλεκτρικό πίνακα (26) στην αντίθετη πλευρά της συσκευής με τις σχετικές βίδες (26a).
- γ. Αφαιρέστε το δοχείο συγκέντρωσης συμπυκνώματος (7).
- δ. Επανατοποθετήστε στην αντίθετη πλευρά με τις σχετικές βίδες σταθεροποίησης (7a).

2.8.d - Αποσυναρμολόγηση εναλλάκτη (εικ.16-17)

- α. Ξεβιδώστε τις τέσσερις βίδες (27a) που σταθεροποιούν εναλλάκτη.
- β. Αφαιρέστε τον εναλλάκτη (27).
- γ. Αφαιρέστε την προέκταση σταγόνας (17) του κεντρικού δοχείου (μόνο για τα μοντέλα SLR/SL 200-400-600-800-1000).
- δ. Στην αντίθετη πλευρά αφαιρέστε το καπάκι (17a) στην οπή απορροής συμπυκνώματος.
- ε. Ξεβιδώστε τις βίδες (27b) στήριξης του κεντρικού δοχείου συγκέντρωσης συμπυκνώματος, μεταφέρετε το δοχείο στην αντίθετη πλευρά, ώστε από τη συσκευή να βγαίνει ο σωλήνας για την επέκταση σταγόνας και επομένως σταθεροποιήστε το δοχείο με βίδα (27b) που αφαιρέθηκε προηγουμένως (μόνο για τα μοντέλα SLR/SL 200-400-600-800-1000).
- ζ. Επανατοποθετήστε την επέκταση σταγόνας (17) (για τα μοντέλα SLR/SL 200-400-600-800-1000) και στην αντίθετη πλευρά το καπάκι (17a) (για τα μοντέλα SLR/SL 1100-1400-1600).
- η. Ανοίξτε τις προσημειωμένες εξάγωνες οπές στο πλάγιο δεξί μονωτικό και κλείστε με μονωτικό τις εξάγωνες οπές στην αριστερή πλευρά.
- θ. Περιστρέψτε τον εναλλάκτη (27) μεταφέροντας τις επαφές στην αντίθετη πλευρά και επανατοποθετήστε στη μηχανή.
- ι. Βιδώστε όλες τις βίδες σταθεροποίησης (27a) του κάτω εναλλάκτη.



Εφόσον ολοκληρώσετε όλες τις εργασίες που περιγράφονται συναρμολογήστε όλα τα εξαρτήματα που αφαιρέσατε προηγουμένως ακολουθώντας τις οδηγίες αποσυναρμολόγησης με αντίθετη φορά.

2.9 - ΓΕΜΙΣΜΑ ΕΓΚΑΤΑΣΤΑΣΗΣ

Κατά τη διάρκεια ενεργοποίησης της εγκατάστασης βεβαιωθείτε πως ο υδραυλικός διανομέας είναι ανοιχτός. Εφόσον υπάρχει έλλειψη ηλεκτρικής παροχής και η θερμοβαλβίδα έχει ήδη λάβει κυκλοφορία προηγουμένως είναι απαραίτητη η χρήση του καπακιού για να πατήσετε στην οπή της βαλβίδας για να ανοίξει.

2.10 - ΑΔΕΙΑΣΜΑ ΑΕΡΑ ΚΑΤΑ ΤΗ ΔΙΑΡΚΕΙΑ ΓΕΜΙΣΜΑΤΟΣ ΤΗΣ ΕΓΚΑΤΑΣΤΑΣΗΣ

- α. Ανοίξτε όλες τις συσκευές διακοπών της εγκατάστασης (χειροκίνητες ή αυτόματες).
- β. Ξεκινήστε το γέμισμα της εγκατάστασης ανοίγοντας αργά τη βρύση γεμίσματος νερού εγκατάστασης.
- γ. **Για τα μοντέλα SL** που έχουν εγκατασταθεί κάθετα χρησιμοποιήστε κατσαβίδι στη βαλβίδα εξαέρωσης της μπαταρίας στο υψηλότερο μέρος της (28) (εικ.18)
Για τα μοντέλα SLR με πάνελ ακτινοβολίας χρησιμοποιήστε κατσαβίδι στη πλάγια βαλβίδα εξαέρωσης μπαταρίας και στη χειροκίνητη εξαέρωση του πάνελ ακτινοβολίας (29) (εικ.18-19).
- δ. Όταν αρχίζει να βγαίνει νερό από τις βαλβίδες εξαέρωσης της συσκευής, κλείστε και συνεχίστε το γέμισμα μέχρι την ονομαστική τιμή που προβλέπεται από την εγκατάσταση.



Βεβαιωθείτε για την υδραυλική ακαιρέτητα των συνδέσεων. Συνιστάται να επαναλάβετε αυτή τη διαδικασία όταν η συσκευή έχει λειτουργήσει για μερικές ώρες και να ελέγχετε περιοδικά την πίεση της εγκατάστασης.

2.11 - ΗΛΕΚΤΡΙΚΗ ΣΥΝΔΕΣΗ

 **Πριν να κάνετε οποιαδήποτε ηλεκτρική σύνδεση βεβαιωθείτε πως η ηλεκτρική τροφοδοσία έχει αποσυνδεθεί από τις μονάδες και πως η εγκατάσταση στην οποία θέλετε να συνδέσετε τη συσκευή είναι σύμφωνη με την ισχύουσα νομοθεσία.**

Σε περίπτωση που επιθυμείτε να προχωρήσετε στην εγκατάσταση χωρίς φως, ακολουθήστε όσα περιγράφονται παρακάτω:

- Χρησιμοποιήστε καλώδιο ελάχιστης διατομής 3G 0,75
- Χρησιμοποιήστε γείωση τουλάχιστον 20 mm πιο μακριά σε σχέση με τα ενεργά καλώδια.
- Συνδέστε τα καλώδια της γείωσης στο κατάλληλο τερματικό.
- Τραβήξτε τα καλώδια βεβαιώνοντας πως έχουν συνδεθεί σωστά και ακινητοποιήστε τα με το κατάλληλο σφιγκτήρα.

Για τη σωστές διαστάσεις προστασίας, συμβουλευτείτε τις τάσεις και την κατανάλωση ρεύματος που βρίσκονται στον πίνακα επί της συσκευής.



Η σύνδεση της συσκευής ΠΡΕΠΕΙ να σέβεται τους Ευρωπαϊκούς και εθνικούς κανονισμούς και ΠΡΕΠΕΙ να προστατεύεται από διαφορικό διακόπτη 30 mA.



Η σύνδεση στο ηλεκτρικό δίκτυο μπορεί να γίνει με σταθερή σύνδεση ή με φως και ΠΡΕΠΕΙ να διαθέτει διακόπτη ισχύος σύμφωνο με την ισχύουσα νομοθεσία ICE EN, με άνοιγμα επαφών τουλάχιστον 3mm (καλύτερα με ασφάλειες).



Η σωστή σύνδεση της εγκατάστασης γείωσης είναι απαραίτητη για την εγγύηση ασφάλειας της συσκευής.

Υπόμνημα ηλεκτρικού σχήματος (εικ.20)

H2	Αισθητήρας θερμοκρασίας νερού
AIR	Αισθητήρας θερμοκρασίας αέρα
M1	Μοτέρ ανεμιστήρα
M2	Μοτέρ πτερύγιο
Y1	Ηλεκτροβαλβίδα ζεστού νερού 230V~ 50Hz, max 10W
F1	Ασφάλεια
L	Γραμμή
X6	Επαφή ασφαλείας πλέγματος (δεν χρησιμοποιείται)

N	Ουδέτερο
S2	Επαφή παρουσίας
A	Είσοδος επαφής παρουσίας ή γραμμή Modbus (Κίτρινο)
B	Είσοδος επαφής παρουσίας ή γραμμή Modbus (Πορτοκαλί)
D1	Οθόνη εμφάνισης
CR	Απομακρυσμένος χειρισμός

2.11.a - Ρυθμίσεις

Η ηλεκτρονική πλακέτα πρέπει να ρυθμιστεί σύμφωνα με τον τύπο εγκατάστασης και με βάση συγκεκριμένες επιλογές λειτουργίας της μηχανής. Οι τρεις επιλογείς J1, J2 e J3 όπως φαίνονται στην εικ. 20a-20b πρέπει να ρυθμιστούν όπως περιγράφεται στην επόμενη σελίδα:

- J1. ON:** σε νυχτερινή λειτουργία θέρμανσης λειτουργεί μόνο με ακτινοβολία και φυσική ροή αέρα, χωρίς ανεμιστήρα. Σε όλες τις άλλες περιπτώσεις θέρμανσης ο ανεμιστήρας σβήνει περίπου 1°C πριν να φτάσει στην επιθυμητή θερμοκρασία και ακολουθεί μόνο ακτινοβολία με φυσική ροή αέρα μέχρι την επιθυμητή θερμοκρασία.
- J1. OFF:** για τις συσκευές χωρίς πάνελ ακτινοβολίας: η θέρμανση γίνεται πάντα με βεβαιασμένη ροή αέρα, με ενεργό τον ανεμιστήρα ακόμα και σε νυχτερινή λειτουργία (με χαμηλότερη ταχύτητα).
- J2. ON:** σε λειτουργία ψύξης ο ανεμιστήρας παραμένει ενεργός ακόμα και όταν η θερμοκρασία περιβάλλοντος φτάσει στην επιθυμητή θερμοκρασία.
- J2. OFF:** σε λειτουργία ψύξης ο ανεμιστήρας απενεργοποιείται όταν η θερμοκρασία περιβάλλοντος φτάσει στην επιθυμητή θερμοκρασία.

J3. ON: για συσκευές που εγκαθίστανται σε δομές με 2 σωλήνες: η πλακέτα είναι ρυθμισμένη για να ελέγχει μόνο μία βαλβίδα νερού για την θερινή λειτουργία (ψύξης) και χειμερινή (θέρμανσης).

J3. OFF: για συσκευές που εγκαθίστανται σε δομές με 4 σωλήνες: η πλακέτα είναι ρυθμισμένη για να ελέγχει δύο βαλβίδες νερού, μία για την θερινή λειτουργία (ψύξης) και μία για τη χειμερινή (θέρμανσης).

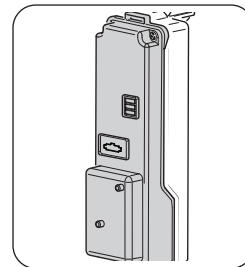

 **Οι τρεις επιλογές μπορούν να ρυθμιστούν σε όλες τους πιθανούς συνδυασμούς εφόσον οι λειτουργίες είναι ανεξάρτητες μεταξύ τους.**

Σε κάθε άναμμα η οθόνη εμφανίζει για 5 δευτερόλεπτα τον αντίστοιχο κωδικό ρύθμισης των εσωτερικών ρυθμίσεων:

D1	C0	C1	C2	C3	C4	C5	C6	C7
J1	OFF	OFF	OFF	OFF	ON	ON	ON	ON
J2	OFF	OFF	ON	ON	OFF	OFF	ON	ON
J3	OFF	ON	OFF	ON	OFF	ON	OFF	ON

2.11.b - Είσοδος επαφής παρουσίας

Στους ακροδέκτες “A” και “B” των εσωτερικών υποδοχών, (εικ. 20) είναι δυνατό να συνδεθεί καθαρή σύνδεση, χωρίς τάση, ενός πιθανού αισθητήρα παρουσίας (δεν παρέχεται) ο οποίος όταν κλείνει η συσκευή απενεργοποιείται (σε αναμονή εργοστασιακής ρύθμισης).









Είναι δυνατόν, στο εργοστάσιο ή σε πιστοποιημένο κέντρο εξυπηρέτησης με αίτημα του πελάτη, να αλλάξει αυτή η ρύθμιση ώστε το κλείσιμο της επαφής να αυξάνεται αυτόματα (σε ψύξη) ή να μειώνεται (σε θέρμανση) η επιλεγμένη θερμοκρασία περιβάλλοντος όπως επιλέγεται συγκεκριμένα στη «Λειτουργία Economy».



Δεν είναι δυνατή η σύνδεση της εισόδου παράλληλα με άλλες ηλεκτρονικές πλακέτες· χρησιμοποιήστε ξεχωριστές επαφές.

Για τη σύνδεση του αισθητήρα παρουσίας είναι απαραίτητη η χρήση καλωδίου διπλής μόνωσης με ελάχιστη διατομή 2x0,5 mm² και μέγιστο μήκος 20 m. Αυτή η σύνδεση πρέπει να είναι ξεχωριστή από τη γραμμή ηλεκτρικής τροφοδοσίας της συσκευής.

2.12 -ΣΥΝΔΕΣΗ ΜΕ ΕΝΣΥΡΜΑΤΟ ΤΗΛΕΧΕΙΡΙΣΤΗΡΙΟ B0736 Ή MODBUS ΤΡΙΤΩΝ

- Συνδέστε τα καλώδια από τη σύνδεση “A B” του πίνακα ελέγχου B0736 με τα σχετικά καλώδια στην κλέμα συνδεδεμένη με το καπάκι του πίνακα προσέχοντας ώστε η πολικότητα να είναι σωστή, το κίτρινο καλώδιο “A” και το πορτοκαλί καλώδιο “B”, τελειώνοντας την πιο απομακρυσμένη μονάδα με 120 Ohm, που παρέχεται.
- Ενεργοποιήστε την ρύθμιση Απομακρυσμένο (παράγραφος “2.14”, παράμετρος “CF” ρύθμισης).
- Όλες οι εντολές “   ” θα είναι απενεργοποιημένες και στην οθόνη θα εμφανιστεί η ένδειξη «rE» σε κάθε ενεργοποίησή τους.
- Ο δείκτης “” εμφανίζει τη λειτουργία επιλεγμένης λειτουργίας και οι δείκτες “”, “A”, “” και “” τις ταχύτητες ανεμιστήρα.
- Όσο αφορά στις λειτουργίες και τις ρυθμίσεις δείτε τις οδηγίες χειριστηρίου B0736.

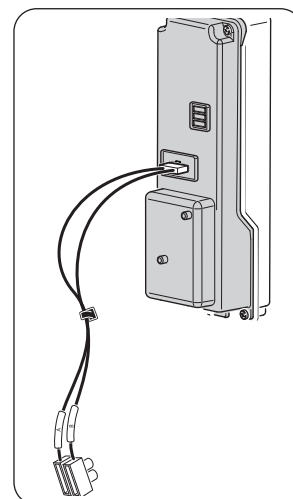

2.12.a - Συναρμολόγηση και συνδέσεις για μοντέλα με κονσόλα και εντοιχισμένα

Όταν τελειώσουν διαδικασίες εγκατάστασης και οι ρυθμίσεις προχωρήστε στο κλείσιμο του ηλεκτρικού πίνακα με τις βίδες που αφαιρέσατε προηγουμένως.

Επανατοποθετήστε το εμπρόσθιο πανελ προσέχοντας να συνδέσετε την επαφή της οθόνης. Σταθεροποιήστε το εμπρόσθιο πάνελ με τις βίδες και τροφοδοτήστε τη μηχανή.



- Όταν η μονάδα έχει ρυθμιστεί για απομακρυσμένο έλεγχο το τηλεχειριστήριο απενεργοποιείται.
- Δεν είναι δυνατή η ρύθμιση πτερυγίου με απομακρυσμένο χειριστήριο.
- Σε αυτή τη λειτουργία ο αισθητήρας αέρα που βρίσκεται στον θερμοπομπό δεν είναι ενεργός.





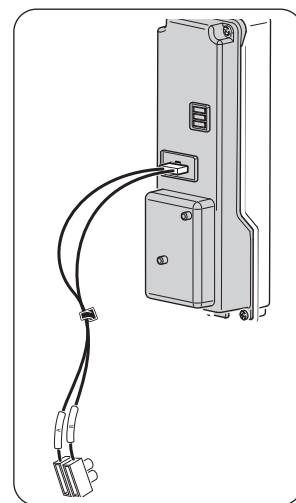







2.13 -ΣΥΝΔΕΣΗ ΜΕ SIOS CONTROL

- Συνδέστε τα καλώδια από τη σύνδεση “**AB**” του SIOS CONTROL με τα σχετικά καλώδια στην κλέμα στο καπάκι του πίνακα, προσέχοντας ώστε η πολικότητα να είναι σωστή, τελειώνοντας την πιο απομακρυσμένη μονάδα με 120 Ohm, που παρέχεται.
- Ενεργοποιήστε την ρύθμιση Αυτόνομο (παράγραφος “2.14”, παράμετρος “**CF**” ρύθμισης).
- Ρυθμίστε τον τύπο πρωτοκόλλου ASCII εφόσον το SIOS CONTROL προβλέπει B0863 ή RTU εφόσον το SIOS CONTROL δεν προβλέπει B0863 (παράγραφος “2.14”, παράμετρος “**bU**” ρύθμισης).
- Ρυθμίστε τη διεύθυνση, κάθε συσκευή πρέπει να έχει διαφορετική διεύθυνση από τις άλλες στο ίδιο BUS (παράγραφος “2.14”, παράμετρος “**Ad**” ρύθμισης).
- Όσο αφορά στη συναρμολόγηση των συνδέσεων, προχωρήστε ακολουθώντας τις οδηγίες όπως περιγράφονται στις προηγούμενες παραγράφους.



2.14 -ΡΥΘΜΙΣΗ SOFTWARE ΤΗΣ ΠΛΑΚΕΤΑΣ

Ακολουθήστε τα βήματα:

- α. Συνδέστε την ηλεκτρική τροφοδοσία και έπειτα βεβαιωθείτε πως βρίσκεται σε οποιαδήποτε λειτουργία εκτός από αυτή του stand-by.
- β. Στο πάνελ ελέγχου πατήστε ταυτόχρονα το πλήκτρο “” (T2) και “” (T1) για τουλάχιστον 5 δευτερόλεπτα μέχρι να ακούσετε το ακουστικό σήμα.
- γ. Η οθόνη εμφανίζει την αναφορά παραμέτρου
- δ. Πλοηγηθείτε με τα πλήκτρα “” ή “” (T1) μέχρι να επιλέξετε την επιθυμητή παράμετρο
- ε. Πατήστε τα πλήκτρα “” ή “” (T1) για να πλοηγηθείτε στη λίστα παραμέτρων: CF -> bU -> Ad -> Fa -> Po -> co -> CF -> ...
- ζ. Πατήστε το πλήκτρο “” (T2) για να επιλέξετε την τιμή
- η. Αφήστε και πατήστε το πλήκτρο “” (T2) για πάνω από 3 δευτερόλεπτα για να αλλάξετε την τιμή (Η οθόνη αναβοσβήνει)
- θ. Πατήστε τα πλήκτρα “” ή “” (T1) για να πλοηγηθείτε στις τιμές των παραμέτρων.
- ι. Πατήστε το πλήκτρο “” (T3) για να επιβεβαιώσετε την τιμή
- κ. Πατήστε το πλήκτρο “” (T3) για να βγείτε από τις ρυθμίσεις ή περιμένετε 20 δευτερόλεπτα:



Διακόψτε και επανατροφοδοτήστε με ρεύμα το σύστημα για να ξεκινήσει η συσκευή με τις νέες ρυθμίσεις.

ID	Όνομα	Περιγραφή	Αποδεκτές τιμές
CF	Ρυθμίσεις	Ρύθμιση του τύπου χρήσης	AU : Αυτόνομο rE : Απομακρυσμένο
bU	Πρωτόκολλο Bus	Επιτρέψτε τη ρύθμιση του τύπου bus που χρησιμοποιείται	AS : ASCII rt : RTU
Ad	Διεύθυνση συσκευής	Επιτρέπει τη ρύθμιση/διαμόρφωση της διεύθυνσης συσκευής (βάλτε δεκαεξαδική τιμή)	00 -> FF (255)
Fa	Τύπος Fancoil	Επιτρέψτε τη ρύθμιση του τύπου fancoil	_0: Με Πτερύγιο (200-1000) _1: Με Πτερύγιο (1100-1600) _2: Χωρίς Πτερύγιο (200-1000)
Po	Θέση εγκατάστασης	Επιτρέπει την επιλογή του fancoil που εγκαταστάθηκε	uP : εγκατάσταση οροφής dO : εγκατάσταση δαπέδου
co	Εξισορρόπηση θερμοκρασίας περιβάλλοντος	Επιτρέπει την επιλογή τιμής εξισορρόπησης	-5 : 5

bU – Πρωτόκολλο BUS:

Modicon Modbus™ τύπος ASCII	Modicon Modbus τύπος RTU
Baudrate = 9600	Baudrate = 9600
data bits = 7	data bits = 8
stop bit = 1	stop bit = 1
ισοτιμία = ναι	ισοτιμία = όχι

Ad - Διεύθυνση μονάδας:

Εφόσον είναι απαραίτητο είναι δυνατή η ρύθμιση διεύθυνσης της μονάδας. Η τιμή πρέπει να καταχωρηθεί με δεκαεξαδικό αριθμό.

Ο ακόλουθος πίνακας δείχνει την μετατροπή των αριθμών από δεκαδικό σε δεκαεξαδικό σύστημα μόνο για τους πρώτους 80 αριθμούς, για τους επόμενους αριθμούς δείτε πίνακες που υπάρχουν στο διαδίκτυο.

Δεκαδικό	Δεκαεξαδικό
1	01
2	02
3	03
4	04
5	05
6	06
7	07
8	08
9	09
10	0A
11	0B
12	0C

Δεκαδικό	Δεκαεξαδικό
13	0D
14	0E
15	0F
16	10
17	11
18	12
19	13
20	14
21	15
22	16
23	17
24	18

Δεκαδικό	Δεκαεξαδικό
25	19
26	1A
27	1B
28	1C
29	1D
30	1E
31	1F
32	20
33	21
34	22
35	23
36	24
37	25
38	26
39	27
40	28
41	29
42	2A
43	2B
44	2C
45	2D
46	2E
47	2F
48	30
49	31
50	32
51	33
52	34

Δεκαδικό	Δεκαεξαδικό
53	35
54	36
55	37
56	38
57	39
58	3A
59	3B
60	3C
61	3D
62	3E
63	3F
64	40
65	41
66	42
67	43
68	44
69	45
70	46
71	47
72	48
73	49
74	4A
75	4B
76	4C
77	4D
78	4E
79	4F
80	50

Co – εξισορρόπηση θερμοκρασίας:

Εφόσον το απαιτεί η εγκατάσταση της μονάδας, είναι δυνατή η προσθήκη εξισορρόπησης στην ανάγνωση θερμοκρασίας περιβάλλοντος από -5°C έως +5°C για κάθε λειτουργία, εκτός από την αυτόματη.



Αν η μονάδα είναι οροφής, διαθέτει μια αρχική εξισορρόπηση -3°C, που μπορεί να αλλαχθεί από τον εγκαταστάτη.

3 - ΧΡΗΣΗ ΤΗΣ ΣΥΣΚΕΥΗΣ

3.1 - ΣΥΜΒΟΛΑ ΚΑΙ ΠΛΗΚΤΡΑ ΛΕΙΤΟΥΡΓΙΑΣ ΣΤΟΝ ΠΙΝΑΚΑ ΧΕΙΡΙΣΜΟΥ (ΕΙΚ.Β)

- **T1:** Επιλογέας θερμοκρασίας περιβάλλοντος (15°C-30°C)
- **T2:** Πλήκτρο ON/Stand-by και επιλογή λειτουργίας ανεμιστήρα
- **T3:** Πλήκτρο επιλογής λειτουργίας ψύξης/θέρμανσης/αερισμού
- **D1:** Οθόνη εμφάνιση
- **A1:** Δείκτης νυχτερινής λειτουργίας
- **A2:** Δείκτης αθόρυβης λειτουργίας / ελάχιστη ταχύτητα
- **A3:** Δείκτης αυτόματης λειτουργίας
- **A4:** Δείκτης λειτουργίας μέγιστης ταχύτητας
- **A5:** Δείκτης λειτουργίας ψύξης/θέρμανσης

Το χειριστήριο κάνει αυτόνομη τη ρύθμιση της θερμοκρασίας περιβάλλοντος μέσω των προγραμμάτων ΑΥΤΟ, ΑΘΟΥΡΥΒΟ, ΝΥΧΤΕΡΙΝΟ και ΜΕΓΙΣΤΟ χάρη σε έναν αισθητήρα που βρίσκεται στο κατώτερο μέρος του ανεμιστήρα-καλοριφέρ/θερμοπομπού που εγγυάται μια αντιπηκτική ασφάλεια ακόμα και αν βρίσκεται σε αναμονή.

3.2 - ΣΥΜΒΟΛΑ ΚΑΙ ΠΛΗΚΤΡΑ ΛΕΙΤΟΥΡΓΙΑΣ ΣΤΟ ΤΗΛΕΧΕΙΡΙΣΤΗΡΙΟ (ΕΙΚ.Β)

- **B1:** ON/Standby
- **B2:** Επιλογή τρόπου λειτουργίας (ψύξη => αερισμός => θέρμανση)
- **B3:** Επιλογή θέσης πτερυγίου (μόνο σε μοντέλα με Πτερύγιο)
- **B4:** Αύξηση θερμοκρασίας
- **B5:** Μείωση θερμοκρασίας
- **B6:** Επιλογή ταχύτητας ανεμιστήρα (ταχύτητα max => ταχύτητα med => ταχύτητα min => auto....)
- **B7:** LED
- **B8:** Ρύθμιση προγραμματισμένης ενεργοποίησης μονάδας
- **B9:** Ρύθμιση προγραμματισμένης απενεργοποίησης μονάδας
- **B10:** Επιβεβαίωση/ακύρωση προγραμματισμένης έναυσης/σβησίματος μονάδας
- **B11:** Επιλογή λειτουργίας Νύχτας (on/off)
- **1:** Ρύθμιση θερμοκρασίας
- **2:** Ρύθμιση καθυστέρησης
- **3:** Προγραμματισμένο σβήσιμο
- **4:** Μετάδοση τηλεχειριστήριου
- **5:** Λειτουργία Auto fan
- **6:** Ταχύτητα ανεμιστήρα/ Λειτουργία ανεμιστήρα
- **7:** Νυχτερινή λειτουργία
- **8:** Προγραμματισμένη έναυση
- **9:** Λειτουργία swing ενεργή
- **10:** Λειτουργία θέρμανσης ενεργή
- **11:** Λειτουργία ψύξης ενεργή

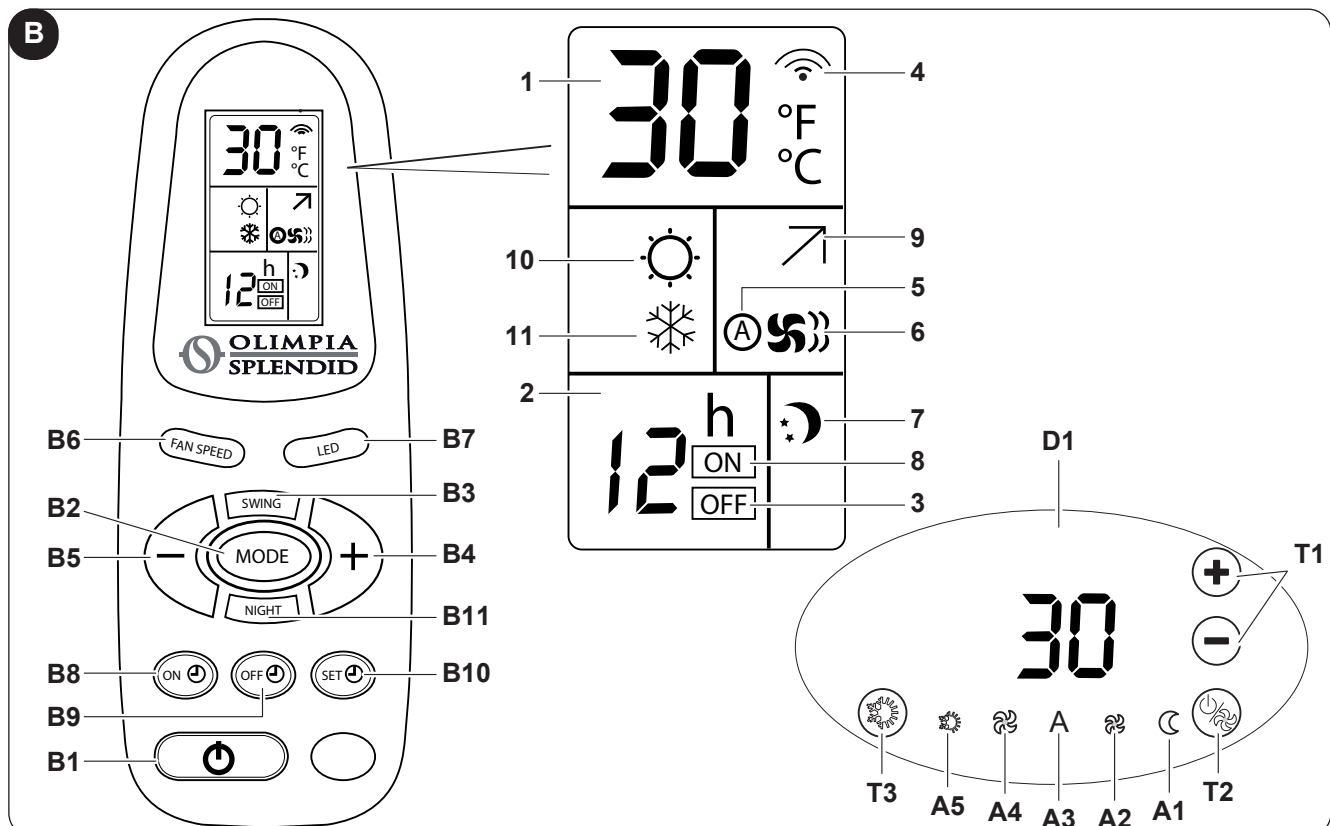

3.3 - ΧΡΗΣΗ ΤΗΛΕΧΕΙΡΙΣΤΗΡΙΟΥ

Το τηλεχειριστήριο που παρέχεται στη συσκευασία της συσκευής μελετήθηκε ώστε να είναι στιβαρό και μέγιστη λειτουργικότητα, παρόλα αυτά πρέπει να μεταχειρίζεται με κάποια προσοχή.



Αποφύγετε να το:

- αφήνετε εκτεθειμένο στη βροχή, να ρίχνετε υγρά στο πληκτρολόγιο ή να πέφτει σε νερό.
- χτυπάτε δυνατά ή να το αφήνετε να πέφτει σε σκληρές επιφάνειες,
- αφήνετε εκτεθειμένο στις ακτίνες του ήλιου,
- χρησιμοποιείτε με εμπόδια ανάμεσα στο τηλεχειριστήριο και τη συσκευή.

Παράλληλα:

- στην περίπτωση που στον ίδιο χώρο υπάρχουν κι άλλες συσκευές με τηλεχειριστήριο (TV, ραδιόφωνο, στερεοφωνικά, κλπ.), θα μπορούσαν να υπάρξουν παρεμβολές.
- Οι ηλεκτρονικές λάμπες και οι λάμπες φθορισμού θα μπορούσαν να παρεμβάλουν στην επικοινωνία του τηλεχειριστηρίου με τη συσκευή,
- αφαιρέστε τις μπαταρίες σε περίπτωση μακράς περιόδου μη χρήσης του τηλεχειριστηρίου.

3.3.a - Τοποθέτηση μπαταριών

Για να τοποθετήσετε σωστά τις μπαταρίες:

- α. Ανοίξτε τη θυρίδα της θήκης μπαταριών. (Εικ.25).
- β. Τοποθετήστε τις μπαταρίες στην αντίστοιχη θήκη. (Εικ.25).



Σεβαστείτε την πολικότητα που αναγράφεται στο πίσω μέρος της θήκης μπαταριών.

- γ. Ξανακλείστε σωστά τη θυρίδα (Εικ.25).

3.4 - ΑΝΤΙΚΑΤΑΣΤΑΣΗ ΜΠΑΤΑΡΙΩΝ



Να χρησιμοποιείτε πάντα καινούργιες μπαταρίες. Η χρήση παλαιών μπαταριών ή μπαταριών διαφορετικού τύπου μπορεί να προκαλέσει δυσλειτουργία στο τηλεχειριστήριο.

Το τηλεχειριστήριο χρησιμοποιεί δύο ξηρές αλκαλικές μπαταρίες 1.5V (τύπου AAA) (Εικ.25).

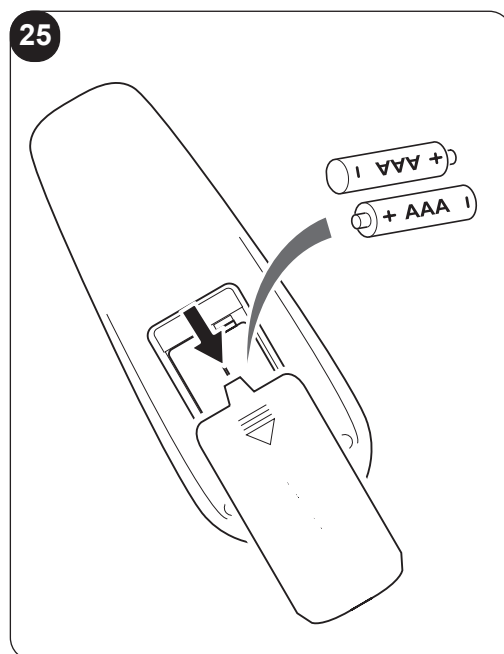

3.5 - ΧΡΗΣΗ ΤΗΣ ΣΥΣΚΕΥΗΣ

Για να χρησιμοποιήσετε τη συσκευή ακολουθείστε τις οδηγίες.

3.5.a - Ενεργοποίηση/απενεργοποίηση συσκευής

Στην περίπτωση που προβλέπεται ένας γενικός διακόπτης για την ηλεκτρική γραμμή τροφοδοσίας, αυτός πρέπει να τοποθετηθεί.

α. Για να ενεργοποιήσετε/απενεργοποιήσετε τον θερμοπομπό/ανεμιστήρα-καλοριφέρ, πατήστε το πλήκτρο “” (T2) για 2 δευτερόλεπτα.

β. Η συσκευή μπορεί να ανάψει ή να σβήσει πατώντας το πλήκτρο “B1” στο τηλεχειριστήριο.

Όταν η συσκευή έχει σβήσει μηδενίζονται όλοι οι χρονοδιακόπτες.

Η έλλειψη οποιασδήποτε φωτεινής ένδειξης ταυτοποιεί τη λειτουργία «stand-by», απουσία λειτουργίας.

Όταν το χειριστήριο βρίσκεται σε αυτή τη λειτουργία, εγγυάται την ασφάλεια ψύχους. Στην περίπτωση που η θερμοκρασία περιβάλλοντος κατέβει κάτω από τους 5°C ενεργοποιείται η ηλεκτροβαλβίδα ζεστού νερού και το μοτέρ ανεμιστήρα στην ελάχιστη ταχύτητα και η οθόνη εμφανίζει τον κωδικό «AF».

3.6 - ΑΥΤΟΜΑΤΗ ΛΕΙΤΟΥΡΓΙΑ ΨΥΞΗΣ/ΘΕΡΜΑΝΣΗΣ

Η ρύθμιση αυτού του τύπου επιτρέπει στο χειριστήριο να κάνει αυτόματα την επιλογή ανάμεσα σε ψύξη ή θέρμανση, με βάση τη διαφορά θερμοκρασίας που επιλέχθηκε από τον χρήστη και τη θερμοκρασία περιβάλλοντος.

α. Για να ενεργοποιήσετε/απενεργοποιήσετε αυτή τη λειτουργία κρατήστε πατημένο το πλήκτρο “T3” επιλογή ψύξης/θέρμανσης για 10 δευτερόλεπτα μέχρι την εναλλασσόμενη ενεργοποίηση των συμβόλων μπλε και κόκκινου (A5). Αυτή η λειτουργία διατηρείται ακόμα και σε περίπτωση διακοπής τροφοδοσίας.

β. Βεβαιωθείτε κατόπιν πως αλλάζοντας τη ρύθμιση της θερμοκρασίας η μονάδα αλλάζει και τη λειτουργία μόνο ψύξης (μπλε δείκτης “A5” αναμμένος), αερισμός (δείκτες μπλε και κόκκινος σβηστοί) ή μόνο θέρμανση (κόκκινος δείκτης “A5” αναμμένος).

γ. Πατώντας το πλήκτρο “B1” για 2 δευτερόλεπτα είναι δυνατόν να επιλέξετε κυκλικά τις λειτουργίες ψύξης (LED μπλε), θέρμανσης (LED κόκκινο) ή αερισμού (LED κόκκινο και LED μπλε σβηστά).

Σε αυτή τη λειτουργία η εξισορρόπηση θερμοκρασίας περιβάλλοντος έχει απενεργοποιηθεί.

Αυτή η επιλογή μπορεί να γίνει μόνο από το πάνελ επάνω στη μονάδα.



Αν η αυτόματη λειτουργία είναι ενεργή, δεν είναι δυνατό να αλλάξετε τη λειτουργία από το τηλεχειριστήριο.

3.7 - ΧΕΙΡΟΚΙΝΗΤΗ ΛΕΙΤΟΥΡΓΙΑ ΔΡΟΣΙΑΣ/ΘΕΡΜΑΝΣΗΣ

Επί της συσκευής

α. Για να ενεργοποιήσετε/απενεργοποιήσετε αυτή τη λειτουργία κρατήστε πατημένο το πλήκτρο “T3” επιλογή ψύξης/θέρμανσης για 10 δευτερόλεπτα μέχρι την εναλλασσόμενη ενεργοποίηση των συμβόλων μπλε και κόκκινου (A5). Αυτή η λειτουργία διατηρείται ακόμα και σε περίπτωση διακοπής τροφοδοσίας.

β. Πατώντας το πλήκτρο “T3” για 2 δευτερόλεπτα είναι δυνατόν να επιλέξετε κυκλικά τις λειτουργίες ψύξης (LED μπλε), θέρμανσης (LED κόκκινο) ή αερισμού (LED κόκκινο και LED μπλε σβηστά).

Από το τηλεχειριστήριο

α. Για να ενεργοποιήσετε/απενεργοποιήσετε αυτή τη λειτουργία κρατήστε πατημένο το πλήκτρο “B2” μέχρι να εμφανιστεί το σύμβολο μόνο θέρμανσης (10) ή μόνο ψύξης (11) στο τηλεχειριστήριο.

Από το τηλεχειριστήριο δεν είναι δυνατό να αλλάξει η χειροκίνητη σε αυτόματη λειτουργία.

3.8 - ΛΕΙΤΟΥΡΓΙΑ ΑΕΡΙΣΜΟΥ

Η ρύθμιση αυτού του τρόπου λειτουργία δεν επηρεάζει με κανέναν τρόπο τη θερμοκρασία ή την υγρασία του αέρα στο δωμάτιο, αλλά τη διατηρεί σε κυκλοφορία.

Επί της συσκευής

- α. Πατώντας το πλήκτρο “T3” για 2 δευτερόλεπτα είναι δυνατόν να επιλέξετε κυκλικά τις λειτουργίες ψύξης (LED μπλε), θέρμανσης (LED κόκκινο) ή αερισμού (LED κόκκινο και LED μπλε σβηστά).
- β. Σε αυτόν τον τρόπο λειτουργίας ο εσωτερικός ανεμιστήρας είναι πάντα αναμμένος και μπορείτε να επιλέξετε την ταχύτητα που επιθυμείτε για τον ανεμιστήρα οποιαδήποτε στιγμή πατώντας το αντίστοιχο πλήκτρο “T2”



Μόνο επί της συσκευής είναι δυνατό να επιλεγεί η επιθυμητή θερμοκρασία, που δρα στην αυτόματη ταχύτητα του ανεμιστήρα: όσο πιο μακριά είναι η θερμοκρασία από την επιθυμητή τόσο πιο αυξημένη είναι η ταχύτητα του ανεμιστήρα.

Αυτές είναι οι δυνατές ταχύτητες για τον ανεμιστήρα.



ΜΕΓΙΣΤΗ ταχύτητα



ΕΛΑΧΙΣΤΗ ταχύτητα



ΑΥΤΟΜΑΤΗ ταχύτητα

Από το τηλεχειριστήριο

- α. Αυτή η λειτουργία μπορεί να επιλεγεί πατώντας το πλήκτρο “B2” μέχρι να σβήσουν τα δύο σύμβολα θέρμανσης (10) και ψύξης (11).
- β. Σε αυτόν τον τρόπο λειτουργίας ο εσωτερικός ανεμιστήρας είναι πάντα αναμμένος και μπορείτε να επιλέξετε την ταχύτητα που επιθυμείτε για τον ανεμιστήρα οποιαδήποτε στιγμή πατώντας το αντίστοιχο πλήκτρο “B6”.



Στη λειτουργία αερισμού η ηλεκτροβαλβίδα παραμένει απενεργοποιημένη ενώ ο ανεμιστήρας λειτουργεί στην επιλεγμένη ταχύτητα.

3.8.a - Λειτουργία σε μέγιστη ταχύτητα

Επί της συσκευής

- α. Για να επιλέξετε αυτή τη λειτουργία, πατήστε περισσότερες φορές το πλήκτρο “” (T2) μέχρι να ενεργοποιηθεί ο δείκτης (A4).
- β. Με αυτή τη λειτουργία ενεργοποιείται αμέσως η μέγιστη ισχύς τόσο ψύξης όσο και θέρμανσης (το μοτερ του ανεμιστήρα είναι πάντα ενεργοποιημένο στη μέγιστη ταχύτητα).

Από το τηλεχειριστήριο

- α. Για να επιλέξετε αυτή τη λειτουργία, πατήστε περισσότερες φορές το πλήκτρο “B6” μέχρι να ενεργοποιηθεί ο δείκτης (6).

3.8.b - Λειτουργία σε ΑΥΤΟΜΑΤΗ ταχύτητα

Επί της συσκευής



- α. Για να επιλέξετε αυτή τη λειτουργία, πατήστε περισσότερες φορές το πλήκτρο “” (T2) μέχρι να ενεργοποιηθεί ο δείκτης (A3).
- β. Σε αυτή τη λειτουργία η ρύθμιση της ταχύτητας του ανεμιστήρα είναι πλήρως αυτόματη ανάμεσα στην ελάχιστη και τη μέγιστη, ανάλογα με τις ανάγκες θέρμανσης ή ψύξης του περιβάλλοντος.

Από το τηλεχειριστήριο

- α. Για να επιλέξετε αυτή τη λειτουργία, πατήστε περισσότερες φορές το πλήκτρο “B6” μέχρι να ενεργοποιηθεί ο δείκτης (5).

3.9 - ΝΥΧΤΕΡΙΝΗ ΛΕΙΤΟΥΡΓΙΑ

Επί της συσκευής

- α. Για να επιλέξετε αυτή τη λειτουργία, πατήστε περισσότερες φορές το πλήκτρο “” (T2) μέχρι να ενεργοποιηθεί ο δείκτης (A1).
- β. Αλλάζοντας την ταχύτητα ανεμιστήρα μέσω του πλήκτρου “” (T2) η λειτουργία απενεργοποιείται αυτόματα.

Από το τηλεχειριστήριο

- α. Για να επιλέξετε αυτή τη λειτουργία, πατήστε το πλήκτρο “B11” μέχρι να ενεργοποιηθεί ο δείκτης (7).
- β. Για εναλλαγή ταχύτητας ανεμιστήρα είναι απαραίτητο προηγουμένως να απενεργοποιηθεί η λειτουργία πατώντας το πλήκτρο “B11”.



Όταν αυτή η λειτουργία είναι ενεργοποιημένη, ο εσωτερικός ανεμιστήρας μπαίνει σε ελάχιστη ταχύτητα και η θερμοκρασία περιβάλλοντος που έχει ρυθμιστεί αλλάζει αυτόματα όπως ακολούθως:

- μειώνεται κατά 1°C μετά από μία ώρα και κατά έναν βαθμό κάθε 2 ώρες λειτουργίας θέρμανσης·
- αυξάνεται κατά 1°C μετά από μία ώρα και κατά έναν βαθμό κάθε 2 ώρες λειτουργίας ψύξης.



Αν η μονάδα ρυθμίστηκε ως πάνελ (J1 στη θέση ON), η επιλογή ταχύτητας νυχτερινού αερισμού, εμποδίζει την περιστροφή της.

3.10 - ΣΗΜΑΣΙΑ ΕΝΕΡΓΟΠΟΙΗΣΗΣ LED

- Το αναβοσβήσιμο των LED (A5) δηλώνει πως η ζήτηση νερού (ζεστού ή κρύου) δεν είναι αρκετή και επιφέρει το σταμάτημα του ανεμιστήρα μέχρι να φτάσει το νερό στην κατάλληλη θερμοκρασία ζήτησης.
- Η εναλλαγή ανάμματος LED κόκκινου και μπλε (A5) δηλώνει πως είναι ενεργοποιημένη η αυτόματη λειτουργία ψύξης/θέρμανσης.
- Τα 4 LED “”, “A”, “” και “” δείχνουν τη ρυθμισμένη ταχύτητα ανεμιστήρα. Αν και τα 4 Led είναι σβηστά είναι ενεργοποιημένη η λειτουργία Stand-by, Καθένα από αυτά τα LED ενεργοποιείται σε λειτουργία αναβοσβήσιματος (soft-blinking) αν σε θέρμανση ή ψύξη (LED κόκκινο ή μπλε «A5» αναμμένα) η ρυθμισμένη θερμοκρασία είναι αντίστοιχα κατώτερη ή ανώτερη από τη θερμοκρασία περιβάλλοντος που αντιλαμβάνεται η συσκευή.



Για να αυξηθεί η άνεση των νυχτερινών ωρών, η φωτεινότητα των LED στο ηλεκτρονικό πάνελ μειώνεται μετά από 15 δευτερόλεπτα ανενεργών πλήκτρων στην επιλογή θερμοκρασίας.

Μόνο από το τηλεχειριστήριο, πατώντας το πλήκτρο «B7» είναι δυνατόν να σβήσουν τα led στο πάνελ εντολών μετά από 15 δευτερόλεπτα ανενεργών πλήκτρων.

Σε κάθε πίεση πλήκτρου στο πάνελ εντολών, η φωτεινότητα των LED επιστρέφει στη μέγιστη για τα επόμενα 15 δευτερόλεπτα.

3.11 - ΛΕΙΤΟΥΡΓΙΑ SWING

- α. Πατώντας το πλήκτρο “B3”, η εικόνα (9) ανάβει και το πτερύγιο ξεκινά να κινείται και πατώντας πάλι το πλήκτρο “B3” η εικόνα (9) σβήνει και το πτερύγιο σταματά να κινείται σταματώντας στη θέση που έχει φτάσει εκείνη τη στιγμή.



Αν ο ανεμιστήρας παραμένει σβηστός όταν το πτερύγιο είναι σε κατάσταση κίνησης, η κίνηση σταματά και ξεκινά όταν ο ανεμιστήρας επανέλθει.



Αυτή η λειτουργία μπορεί να ενεργοποιηθεί/απενεργοποιηθεί μόνο από το τηλεχειριστήριο.



3.12 -ΕΙΔΙΚΕΣ ΛΕΙΤΟΥΡΓΙΕΣ

3.12.a - Air sampling

Σε λειτουργία θέρμανσης ή ψύξης με θερμοκρασία περιβάλλοντος ανώτερη ή κατώτερη από την επιθυμητή τιμή, ο ανεμιστήρας τροφοδοτείται για 1 λεπτό περιοδικά στην ελάχιστη ταχύτητα. Με αυτόν τον τρόπο το σύστημα είναι ικανό να κρατήσει αρκετά υπό έλεγχο τη θερμοκρασία του γύρω περιβάλλοντος και να ενεργοποιείται ξανά πιο γρήγορα εφόσον είναι απαραίτητο.

 Αυτή η λειτουργία είναι ενεργή **ΜΟΝΟ** εφόσον η μονάδα είναι εγκατεστημένη σε ψηλή θέση.

3.12.b - Φραγή εντολών

Για να μπλοκάρετε τα πλήκτρα επί της μηχανής, κρατήστε πατημένα ταυτόχρονα τα πλήκτρα “|” (T1) για 5 δευτερόλεπτα.

Η ενεργοποίηση της λειτουργίας επιβεβαιώνεται από την εμφάνιση του (BL) στην οθόνη για κάθε πίεση οποιουδήποτε πλήκτρου.

 Αυτή η λειτουργία μπορεί να ενεργοποιηθεί/απενεργοποιηθεί μόνο από τη μηχανή.

3.12.c - Ακατάλληλο νερό



Η ορθή λειτουργία της συσκευής σε λειτουργία ψύξης ή θέρμανσης είναι πάντα συνάρτηση της θερμοκρασίας νερού που κυκλοφορεί στο εσωτερικό του κυκλώματος. Εφόσον η θερμοκρασία νερού δεν φτάνει την ιδανική στην ορισμένη λειτουργία, δηλαδή αν το νερό είναι πολύ ζεστό για ψύξη ή πολύ κρύο για θέρμανση, το μοτέρ του ανεμιστήρα σβήνει και ο δείκτης τρέχουσας λειτουργίας (A5) αναβοσβήνει.

- Η λειτουργία ενεργοποιείται σε ψύξη όταν η μονάδα δεν λειτουργεί με θερμοστάτη και όταν η θερμοκρασία νερού στη μπαταρία είναι πάνω από 20°C για πάνω από 5 λεπτά.
Η μονάδα επανέρχεται αμέσως σε κανονική λειτουργία όταν μία από τις δύο αυτές παραμέτρους δεν υφίσταται.
- Η λειτουργία ενεργοποιείται σε θέρμανση όταν η μονάδα δεν λειτουργεί με θερμοστάτη και όταν η θερμοκρασία νερού στη μπαταρία είναι κάτω από 30°C (ο ανεμιστήρας σταματά αμέσως).

Σε λειτουργία θέρμανσης η μονάδα επανέρχεται στην κανονική λειτουργία μόνο όταν η θερμοκρασία είναι πάνω από 30°C για τουλάχιστον 30 δευτερόλεπτα



3.12.d - Αναστολή ανιχνευτή νερού

Όταν η συγκεκριμένη εγκατάσταση το απαιτεί, είναι δυνατόν να ανασταλεί ο έλεγχος της μονάδας επί της ακατάλληλης θερμοκρασίας νερού.

- Αφαιρέστε τη τροφοδοσία από τη μονάδα.
- Αποσυνδέστε τον αισθητήρα μπαταρίας από τη σύνδεση X4
- Ενεργοποιήστε τη μονάδα και περιμένετε να εμφανιστεί η ειδοποίηση “**E3**” στην οθόνη.
- Πατήστε ταυτόχρονα για τουλάχιστον 10 δευτερόλεπτα τα πλήκτρα “” “**T2**” και “” “**T3**”, σε αυτό το σημείο η ειδοποίηση απενεργοποιείται και η οθόνη εμφανίζει την επιθυμητή θερμοκρασία.

Για να ενεργοποιηθεί και πάλι ο έλεγχος θερμοκρασίας νερού είναι απαραίτητο (σε αποσυνδεδεμένη συσκευή) να ξανασυνδέσετε τον αισθητήρα.

3.12.e - Περιστροφή οθόνης

Όταν η εγκατάσταση της μονάδας το απαιτεί, είναι δυνατό να περιστραφεί η θερμοκρασία που εμφανίζεται στην οθόνη κατά 180° πατώντας ταυτόχρονα για τουλάχιστον 5 δευτερόλεπτα, “” (T1) και “” (T3).

 Αυτή η λειτουργία μπορεί να ενεργοποιηθεί/απενεργοποιηθεί μόνο από τη μηχανή.

3.13 -ΛΕΙΤΟΥΡΓΙΑ ΜΕ TIMER (ΕΝΕΡΓΟΠΟΙΗΣΗ ΚΑΙ ΑΠΕΝΕΡΓΟΠΟΙΗΣΗ ΜΕ ΚΑΘΥΣΤΕΡΗΣΗ)

Αυτός ο τρόπος λειτουργίας επιτρέπει να προγραμματίσετε πότε θα ανάψει και πότε θα σβήσει η μονάδα. Ο χρόνος καθυστέρησης μπορεί να ρυθμιστεί, ενεργοποιηθεί ή ακυρωθεί από το τηλεχειριστήριο.

3.13.a - Ορισμός timer ενεργοποίησης από το τηλεχειριστήριο

- Αφού ενεργοποιήσετε τη μονάδα, επιλέξτε τον τρόπο λειτουργίας, την επιθυμητή θερμοκρασία και την ταχύτητα του ανεμιστήρα με την οποία θα ενεργοποιηθεί η μονάδα κατά την προγραμματισμένη ενεργοποίηση. Στη συνέχεια, τοποθετήστε το μηχάνημα σε κατάσταση αναμονής.
- Πατήστε το πλήκτρο «B8» για να ρυθμίσετε την επιθυμητή καθυστέρηση (από 1 έως 24 ώρες) μετά την οποία η μονάδα θα ανάψει ξεκινώντας από την επιβεβαίωση του χρονοδιακόπτη.
- Αν δεν πατηθεί κανένα πλήκτρο για 5 δευτερόλεπτα η λειτουργία ρύθμισης του χρονοδιακόπτη σταματά αυτόματα.
- Η οθόνη του τηλεχειριστηρίου δείχνει την αντίστροφη μέτρηση για την ενεργοποίηση ενώ η οθόνη της συσκευής εμφανίζει την ένδειξη «tl».

Μόλις παρέλθει ο καθορισμένος χρόνος, η μονάδα ξεκινά με τις τελευταίες ρυθμίσεις που έχουν επιλεγεί.

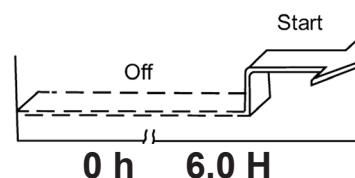

3.13.b - Ορισμός timer απενεργοποίησης από το τηλεχειριστήριο

- Με τη μονάδα ενός οποιουδήποτε τρόπου λειτουργίας, πατήστε το πλήκτρο «B9» για να ρυθμίσετε την επιθυμητή καθυστέρηση (από 1 έως 24 ώρες) μετά την οποία η μονάδα θα σβήσει ξεκινώντας από την επιβεβαίωση του χρονοδιακόπτη.
- Αν δεν πατηθεί κανένα πλήκτρο για 5 δευτερόλεπτα η λειτουργία ρύθμισης του χρονοδιακόπτη σταματά αυτόματα.
- Η οθόνη του τηλεχειριστηρίου δείχνει την αντίστροφη μέτρηση για την απενεργοποίηση ενώ η οθόνη της συσκευής εμφανίζει την ένδειξη «tl».

Μόλις παρέλθει ο καθορισμένος χρόνος, η μονάδα ξεκινά με τις τελευταίες ρυθμίσεις που έχουν επιλεγεί.

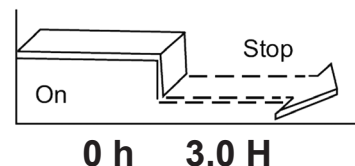

3.14 -ΑΠΕΝΕΡΓΟΠΟΙΗΣΗ ΓΙΑ ΜΕΓΑΛΑ ΔΙΑΣΤΗΜΑΤΑ

Όταν δεν χρησιμοποιείται για μεγάλα διαστήματα πρέπει να κάνετε τις παρακάτω ενέργειες:

- Θέστε τον γενικό διακόπτη της εγκατάστασης στην ένδειξη "σβηστό".
- Κλείστε όλες τις παροχές νερού.
- Αν υπάρχει κίνδυνος παγώματος, βεβαιωθείτε πως η εγκατάσταση διαθέτει αντιπηκτικό υγρό, ειδικά αν αδειάστε την εγκατάσταση.

 Η λειτουργία αποπάγωσης δεν είναι ενεργή.

3.15 -ΥΠΟΜΝΗΜΑ LED

Κατάσταση μονάδας	D1 (Λευκό)	Mode A5 (κόκκινο/ μπλε)	Max A4 (Λευκό)	AutoFan A3 (Λευκό)	Min A2 (Λευκό)	Night A1 (Λευκό)
Λειτουργία Stand-by	OFF	OFF	OFF	OFF	OFF	OFF
Λειτουργία ψύξης	-18 ÷ 30	ON μπλε	X	X	X	X
Λειτουργία θέρμανσης	-18 ÷ 30	ON κόκκινο	X	X	X	X
Λειτουργία αυτόματης επικοινωνίας	-18 ÷ 30	X	X	X	X	X
Λειτουργία ανεμιστήρα	-18 ÷ 30	OFF	X	X	X	X
Μέγιστη ταχύτητα ανεμιστήρα (1)	X	X	ON **	OFF	OFF	OFF
Αυτόματη ταχύτητα ανεμιστήρα (1)	X	X	OFF	ON **	OFF	OFF
Ελάχιστη ταχύτητα ανεμιστήρα (1)	X	X	OFF	OFF	ON **	OFF
Νυχτερινή Λειτουργία (1)	X	X	OFF	OFF	OFF	ON **
Λειτουργία αποπάγωσης ON	'AF'	OFF	OFF	OFF	OFF	OFF
Λανθασμένη θερμοκρασία νερού σε θέρμανση	-18 ÷ 30	ON κόκκινο (B)	X	X	X	X
Λανθασμένη θερμοκρασία νερού σε ψύξη	-18 ÷ 30	ON μπλε (B)	X	X	X	X
Timer ON ενεργοποιημένο	't I'	OFF	OFF	OFF	OFF	OFF
Timer OFF απενεργοποιημένο (4)	't I' + Tset	X	X	X	X	X
Φραγή εντολών (6)	'bL'	X	X	X	X	X
Απομακρυσμένος έλεγχος θερμοστάτη (7)	'rE'	X	X	X	X	X
Αυτόνομος έλεγχος	Au	X	X	X	X	X
Υπομενού ρύθμισης	cF	X	X	X	X	X
Υπομενού ρύθμισης Bus	bU	X	X	X	X	X
Ρύθμιση ASCII Bus	AS	X	X	X	X	X
Ρύθμιση RTU Bus	Rt	X	X	X	X	X
Υπομενού ρύθμισης διεύθυνσης	Ad	X	X	X	X	X
Τύπος διάστασης θερμοπομπού	Fa	X	X	X	X	X

>>>>>
EL - 25

Κατάσταση μονάδας	D1 (Λευκό)	Mode A5 (κόκκινο/ μπλε)	Max A4 (Λευκό)	AutoFan A3 (Λευκό)	Min A2 (Λευκό)	Night A1 (Λευκό)
Ρύθμιση πτερυγίου εγκατάσταση τοίχου	Up	X	X	X	X	X
Ρύθμιση πτερυγίου εγκατάσταση δαπέδου	dO	X	X	X	X	X
Διαχείριση εξισορρόπησης	co	X	X	X	X	X

** : Εφόσον αναβοσβήνει : η μονάδα έχει φτάσει το ορισμένο σημείο

(B) : Led αναβοσβήνει

3.16 -ΥΠΟΜΝΗΜΑ ΕΙΔΟΠΟΙΗΣΕΩΝ

ΕΙΔΟΠΟΙΗΣΕΙΣ	D1 (Λευκό)	Mode A5 (κόκκινο/ μπλε)	Max A4 (Λευκό)	AutoFan A3 (Λευκό)	Min A2 (Λευκό)	Night A1 (Λευκό)
Λάθος επικοινωνίας με την αρχική πλακέτα	E1 (B)	OFF	OFF	OFF	OFF	OFF
Ειδοποίηση αισθητήρα θερμοκρασίας περιβάλλοντος	E2 (B)	OFF	OFF	OFF	OFF	OFF
Ειδοποίηση αισθητήρα θερμοκρασίας νερού	E3 (B)	OFF	OFF	OFF	OFF	OFF
Ειδοποίηση μοτερ ανεμιστήρα	E4 (B)	OFF	OFF	OFF	OFF	OFF
Λάθος επικοινωνίας με την σειριακή θύρα	E5 (B)	OFF	OFF	OFF	OFF	OFF
Ειδοποίηση διακόπτη σχάρας αέρα	E6 (B)	OFF	OFF	OFF	OFF	OFF

(B) : Led αναβοσβήνει

4- ΣΥΝΤΗΡΗΣΗ ΚΑΙ ΚΑΘΑΡΙΣΜΟΣ



Πριν από κάθε παρέμβαση καθαριότητας και συντήρησης αποσυνδέστε τη μονάδα από το ηλεκτρικό ρεύμα σβήνοντας τον διακόπτη τροφοδοσίας.



Περιμένετε να κρυώσουν τα εξαρτήματα για να αποφύγετε τον κίνδυνο εγκαυμάτων.

Η περιοδική συντήρηση είναι απαραίτητη για να παραμείνει ο θερμοπομπός αποδοτικός, ασφαλής και αξιόπιστος στο χρόνο. Αυτή μπορεί να γίνεται με εξαμηνιαία περιοδικότητα, για μερικά χαρακτηριστικά και ετήσια για άλλα, από την Υπηρεσία Τεχνικής Υποστήριξης, που είναι τεχνικά εκπαιδευμένη και προετοιμασμένη και μπορεί να διαθέτει τα αυθεντικά ανταλλακτικά.

4.1 - ΚΑΘΑΡΙΣΜΟΣ

4.1.a - Καθαρισμός συσκευής

- α. Μπορείτε να χρησιμοποιήσετε ένα πανί που έχει εμποτιστεί με κρύο νερό για να καθαρίσετε τη συσκευή εάν είναι πολύ βρώμικη.



Μην χρησιμοποιείτε λειαντικά σφουγγάρια ή απορρυπαντικά ή καυστικά ώστε να μην καταστραφούν οι επιφάνειες.

4.1.b - Καθαρισμός φίλτρου αέρα



Είναι υποχρεωτικό να ελέγχετε περιοδικά την κατάσταση των φίλτρων αέρα και να τα καθαρίζετε όταν είναι απαραίτητο, και σίγουρα όταν ενδείκνυται από τα ηλεκτρονικά συστήματα (εφόσον υπάρχουν).

Η περιοδικότητα καθαριότητας των φίλτρων είναι συνάρτηση των ειδικών συνθηκών λειτουργίας της συσκευής. Για να καθαρίσετε τα φίλτρα αέρα, ακολουθείστε όσα περιγράφονται στις επόμενες παραγράφους.



Απαγορεύεται η χρήση της συσκευής χωρίς δκτυωτό φίλτρο.

4.1.c - Αφαίρεση φίλτρων (Εικ.26)

- α. Πιάστε το γλωσσίδιο (40) του φίλτρου και με μια ελαφριά πίεση προς το πίσω μέρος αφαιρέστε το εσωτερικό γλωσσίδιο (40a).
β. Περιστρέψτε ελαφρώς το φίλτρο (41).
γ. Αφαιρέστε το φίλτρο (41) από τη θέση του.



Η ποσότητα των φίλτρων είναι συνάρτηση των διαστάσεων της μηχανής.

4.1.d - Καθαρισμός φίλτρων (Εικ.26-27)

- α. Απορροφήστε τη σκόνη από το φίλτρο με μια ηλεκτρική σκούπα.
β. Πλύνετε κάτω από τρεχούμενο νερό, χωρίς τη χρήση απορρυπαντικών ή διαλυτικών, το φίλτρο (41), και αφήστε να στεγνώσει.
γ. Επανατοποθετήστε το φίλτρο στον θερμοπομπό, προσέχοντας να τοποθετήσετε το πίσω μέρος (40) σωστά στη θέση του (40a), ενώ το μπροστινό (42) θα πρέπει να ακουμπάει στο (42a) εσωτερικό του εμπρόσθιου πάνελ.

4.2 - ΣΥΜΒΟΥΛΕΣ ΓΙΑ ΕΞΟΙΚΟΝΟΜΗΣΗ ΕΝΕΡΓΕΙΑΣ

- Διατηρείτε πάντα τα φίλτρα καθαρά·
- Διατηρείτε, το δυνατόν, κλειστές τις πόρτες και τα παράθυρα του χώρου που κλιματίζεται·
- Περιορίστε, το δυνατόν, το καλοκαίρι, την απ' ευθείας επαφή με ηλιακή ακτινοβολία στους χώρους κλιματισμού (χρησιμοποιήστε τέντες, παντζούρια κλπ.).

5 - ΤΕΧΝΙΚΑ ΣΤΟΙΧΕΙΑ

Μοντέλα		200	400	600	800	1000	1100	1400	1600
Περιγραφή									
Περιεχόμενο νερού μπαταρίας	l	0,47	0,80	1,13	1,46	1,80	1,94	2,29	2,50
Περιεχόμενο νερού πανελ ακτινοβολίας	l	0,19	0,27	0,35	0,43	0,5	0,57	0,57	0,57
Μέγιστη πίεση λειτουργίας	bar	10	10	10	10	10	10	10	10
Μέγιστη θερμοκρασία εισόδου νερού	°C	80	80	80	80	80	80	80	80
Ελάχιστη θερμοκρασία εισόδου νερού	°C	4	4	4	4	4	4	4	4
Υδραυλικές συνδέσεις	-	Euroko-nus 3/4	Euroko-nus 3/4	Euroko-nus 3/4	Euroko-nus 3/4	Euroko-nus 3/4	Euroko-nus 3/4	Euroko-nus 3/4	Euroko-nus 3/4
Τάση τροφοδοσίας	V	230	230	230	230	230	230	230	230
	ph	1	1	1	1	1	1	1	1
	Hz	50	50	50	50	50	50	50	50
Βάρος SL	kg	11,5	13	15,5	18,5	21,5	22	22,5	24
Βάρος SLR	kg	13,5	15,5	19,5	22,5	25,5	24	24,5	26

Για τα δεδομένα ηλεκτρικής κατανάλωσης δείτε τον πίνακα τεχνικών χαρακτηριστικών στη μονάδα.

6 - ΠΡΟΒΛΗΜΑΤΑ ΚΑΙ ΠΙΘΑΝΕΣ ΛΥΣΕΙΣ

ΔΥΣΛΕΙΤΟΥΡΓΙΑ	ΑΙΤΙΑ	ΑΝΤΙΜΕΤΩΠΙΣΗ
Ο ανεμιστήρας ενεργοποιείται με καθυστέρηση σε σχέση με τις νέες ρυθμίσεις θερμοκρασίας ή εν λειτουργία.	- Η βαλβίδα του κυκλώματος απαιτεί κάποιο χρόνο για να ανοίξει και να επιτρέψει την κυκλοφορία του ζεστού ή κρύου νερού στη συσκευή.	- Περιμένετε 2 ή 3 λεπτά για να ανοίξει η βαλβίδα του κυκλώματος.
Η ταχύτητα ανεμιστήρα αυξάνεται και μειώνεται αυτόματα.	- Ο ηλεκτρονικός έλεγχος δρα ώστε να επιτευχθεί το καλύτερο επίπεδο άνεσης.	- Περιμένετε να ρυθμιστεί η θερμοκρασία ή σε περίπτωση ανάγκης επιλέξτε τη λειτουργία silent.
Η συσκευή δεν ενεργοποιεί τον ανεμιστήρα.	- Έλλειψη ζεστού ή κρύου νερού στην εγκατάσταση.	- Βεβαιωθείτε πως ο καυστήρας ή ο ψύκτης νερού είναι σε λειτουργία.

>>>>

ΔΥΣΛΕΙΤΟΥΡΓΙΑ	ΑΙΤΙΑ	ΑΝΤΙΜΕΤΩΠΙΣΗ
Ο ανεμιστήρας δεν ενεργοποιείται ακόμα κι αν το υδραυλικό κύκλωμα διαθέτει ζεστό ή κρύο νερό.	<ul style="list-style-type: none"> - Η υδραυλική βαλβίδα παραμένει κλειστή - Το μοτέρ ανεμιστήρα έχει μπλοκάρει ή έχει καεί. - Οι ηλεκτρικές συνδέσεις δεν είναι σωστές. 	<ul style="list-style-type: none"> - Αποσυναρμολογήστε το σώμα της βαλβίδας και βεβαιωθείτε πως επανέρχεται η κυκλοφορία νερού. - Ελέγξτε την κατάσταση λειτουργίας της βαλβίδας τροφοδοτώντας την ξεχωριστά με 220 V. Αν ενεργοποιηθεί, το πρόβλημα μπορεί να βρίσκεται στον ηλεκτρονικό έλεγχο. - Βεβαιωθείτε πως το μοτέρ και ο ανεμιστήρας στρέφονται ελεύθερα. - Βεβαιωθείτε για τις ηλεκτρικές ενώσεις.
Η συσκευή χάνει νερό όταν λειτουργεί σε θέρμανση.	<ul style="list-style-type: none"> - Απώλειες στις συνδέσεις υδραυλικών. - Απώλειες στην ομάδα βαλβίδων. 	<ul style="list-style-type: none"> - Ελέγξτε την απώλεια και σφίξτε καλά τις συνδέσεις. - Βεβαιώστε την κατάσταση έμφραξης.
Υπάρχουν φαινόμενα πάχνης στο εμπρόσθιο πάνελ.	<ul style="list-style-type: none"> - Η ενσωματωμένη βαλβίδα θερμοστάτη της ομάδας σύνδεσης ανάμεσα στο πάνελ και τη μπαταρία δεν κλείνει τη ροή ή προς τον τοίχο. - Έχουν αποκολληθεί τα μονωτικά. 	<ul style="list-style-type: none"> - Αντικαταστήστε τον δακτύλιο της θερμοστατικής βαλβίδας στην άνω ομάδα εισόδου νερού. - Ελέγξτε τη σωστή θέση των θερμοακουστικών μονωτικών με ιδιαίτερη έμφαση στο εμπρόσθιο, πάνω από τη μπαταρία με περύγιο.
Υπάρχουν μερικές σταγόνες νερού στο περύγιο εξόδου αέρα.	<ul style="list-style-type: none"> - Σε συνθήκες υψηλής σχετικής υγρασίας περιβάλλοντος (>60%) μπορεί να υπάρξουν φαινόμενα συμπύκνωσης, ειδικά σε χαμηλές στροφές ανεμιστήρα. 	<ul style="list-style-type: none"> - Μόλις η σχετική υγρασία τείνει να κατέβει, το φαινόμενο εξαφανίζεται. Σε κάθε περίπτωση η πιθανή πτώση μερικών σταγόνων νερού στο εσωτερικό της συσκευής δεν είναι δείκτης δυσλειτουργίας.
Η συσκευή χάνει νερό μόνο στη λειτουργία ψύξης.	<ul style="list-style-type: none"> - Το δοχείο συμπύκνωσης έχει βουλώσει. - Η απορροή συμπύκνωσης δεν έχει την κατάλληλη κλίση για την σωστή απόρριψη. - Οι σωληνώσεις σύνδεσης και η ομάδα βαλβίδων δεν έχουν σωστή μόνωση. 	<ul style="list-style-type: none"> - Ρίξτε αργά ένα μπουκάλι νερό στο χαμηλότερο μέρος της μπαταρίας για να βεβαιώσετε την απορροή· εφόσον χρειαστεί καθαρίστε το δοχείο και/ή βελτιώστε την κλίση του σωλήνα αποστράγγισης. - Ελέγξτε τη μόνωση των σωληνώσεων.
Η συσκευή κάνει υπερβολικό θόρυβο.	<ul style="list-style-type: none"> - Ο ανεμιστήρας ακουμπάει τη δομή. - Ο ανεμιστήρας δεν έχει ισορροπία. 	<ul style="list-style-type: none"> - Βεβαιώστε πιθανές παρεμβολές στρέφοντας χειροκίνητα τον ανεμιστήρα. - Η ανισορροπία προκαλεί υπερβολικούς κραδασμούς στη μηχανή: αντικαταστήστε τον ανεμιστήρα.

ΔΥΣΛΕΙΤΟΥΡΓΙΑ	ΑΙΤΙΑ	ΑΝΤΙΜΕΤΩΠΙΣΗ
F1: Ο θερμοπομπός απαιτεί συντήρηση.		<ul style="list-style-type: none"> - Επιλέξτε το πρόγραμμα stand-by - Καθαρίστε το φίλτρο αέρα όπως περιγράφεται στο εγχειρίδιο συντήρησης της μηχανής - Ενεργοποιήστε πάλι τη μονάδα και κρατήστε πατημένα για 5 δευτερόλεπτα τα πλήκτρα “T2” και “T3” έως ότου επανέλθει η κανονική λειτουργία.
E2: δείχνει την παρουσία βλάβης στον αισθητήρα θερμοκρασίας περιβάλλοντος.		<ul style="list-style-type: none"> - Επικοινωνήστε με την τεχνική υποστήριξη
E3 συνδέεται με βλάβη στον αισθητήρα νερού.		<ul style="list-style-type: none"> - Επικοινωνήστε με την τεχνική υποστήριξη
E4 δείχνει βλάβη στο μοτέρ.		<ul style="list-style-type: none"> - Επικοινωνήστε με την τεχνική υποστήριξη
E5 δείχνει ανωμαλία στην επικοινωνία με το απομακρυσμένο χειριστήριο.		<ul style="list-style-type: none"> - Επικοινωνήστε με την τεχνική υποστήριξη

Μην επιχειρήσετε να επισκευάσετε τον εξοπλισμό μόνοι σας.

Εάν το πρόβλημα δεν επιλυθεί, επικοινωνήστε με τον τοπικό αντιπρόσωπο ή το πλησιέστερο κέντρο τεχνικής υποστήριξης. Παρέχετε λεπτομερείς πληροφορίες σχετικά με τη δυσλειτουργία και το μοντέλο του εξοπλισμού.

OLIMPIA SPLENDID spa
via Industriale 1/3
25060 Cellatica (BS)
www.olimpiasplendid.it
info@olimpiasplendid.it

I dati tecnici e le caratteristiche estetiche dei prodotti possono subire cambiamenti. Olimpia Splendid si riserva di modificarli in ogni momento senza preavviso.