

B0813



USER MANUAL **GB**

MANUALE DELL'UTENTE **I**

MANUEL DE L'UTILISATEUR **F**

GEBRAUCHSANWEISUNG **D**

MANUAL DEL USUARIO **E**

BEDIENING EN ONDERHOUD **NL**



 **OLIMPIA
SPLENDID**
HOME OF COMFORT

| Contents | Page |
|---|-------------|
| Abbreviations / meanings | 2 |
| Button Identification | 3 |
| On-screen Indicators | 4 |
| Quick Start | 5 |
| Setting the time and day | 5 |
| Changing the temperature | 5 |
| Keyboard Lock | 6 |
| Programming the Control | 6 |
| Touch 'N' Go feature | 6 |
| Programming the Touch 'N' Go feature | 6 |
| To change the factory settings | 7 |
| Factory defaults for User Configuration | 7 |
| Changing the temperature time periods | 8 |
| Assigning time periods to temperatures, CDU mode & FR Mode | 9 |
| Advanced Programming Options | 11 |
| Using Touch 'N' Go buttons | 11 |
| To make a temporary change | 11 |
| To hold it at home, away or sleep | 12 |
| Advanced programming display codes | 12 |
| Changing your feature settings | 12 |
| Features table | 13 |
| Special Features | 15 |
| Room Temperature Sensor Adjustment | 15 |
| Shortcut to frequency reduction mode | 15 |
| What If | 15 |
| You get a system error message | 15 |
| Fault Code Table | 16 |

Abbreviations / Meanings

| | |
|---------|------------------------------|
| UI | User Interface |
| CDU | Compressor Device Unit |
| GMC | Global Module controls |
| LWT | Leaving water Temperature |
| EWT | Enter water Temperature |
| TE | Outdoor Heat Exchange Sensor |
| TD | Discharge Temperature Sensor |
| OAT | Outdoor Air Temperature |
| FR Mode | Frequency Reduction Mode |

Button Identification

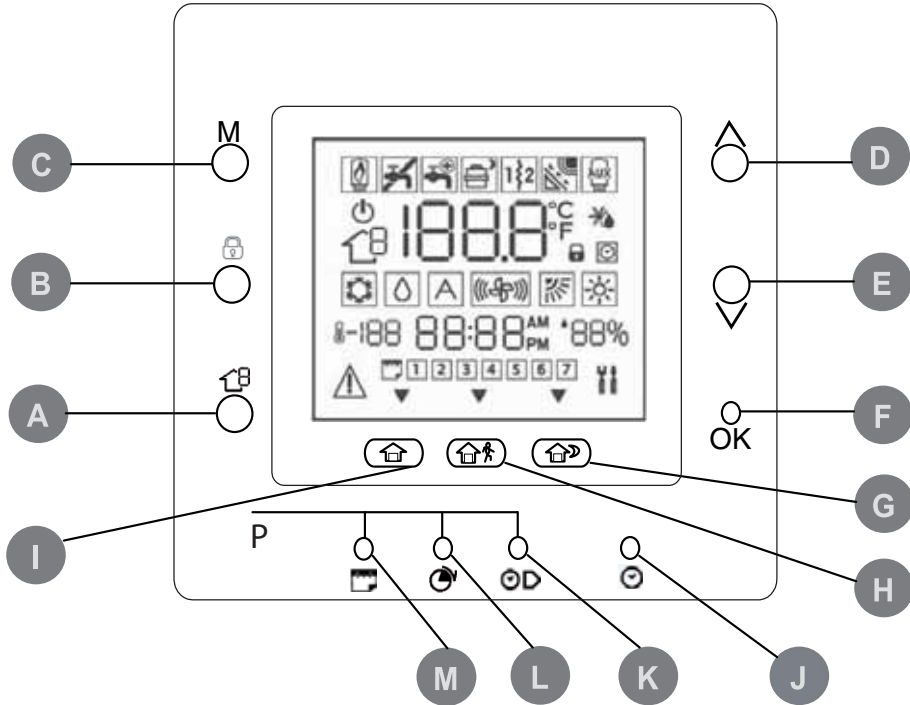

- | | | | | | |
|----------|----------|---|----------|-----------------|--|
| A | ZONE | This button is used during the thermostat programming. | H | AWAY | Activates heating and cooling settings for the away program period |
| B | RUN/HOLD | Holds the currently selected temperature or runs the scheduled program | I | HOME | Activates heating and cooling settings for the home program period |
| C | MODE | Selects whether thermostat is set for heating, cooling or off | J | D/H/M SET CLOCK | Activates clock set mode |
| D | UP | Increases the temperature or adjusts the screen selection up when setting advanced programming features | K | START TIME | Activates the programming menu, displaying the six period start times |
| E | DOWN | Decreases the temperature or adjusts the screen selection down when setting advanced programming features | L | PERIOD | Activates the programming menu, displaying the six programming time periods |
| F | OK | Saves settings when completing a set-up or programming step | M | DAYS | Activates the programming menu, displaying the options – 1 to 7(all days), 1 to 5 (weekdays), 6 to 7 (weekends) and individual day (1,2,3,4,5,6,7) |
| G | SLEEP | Activates heating and cooling settings for the sleep program period | | | |

On-Screen indicators

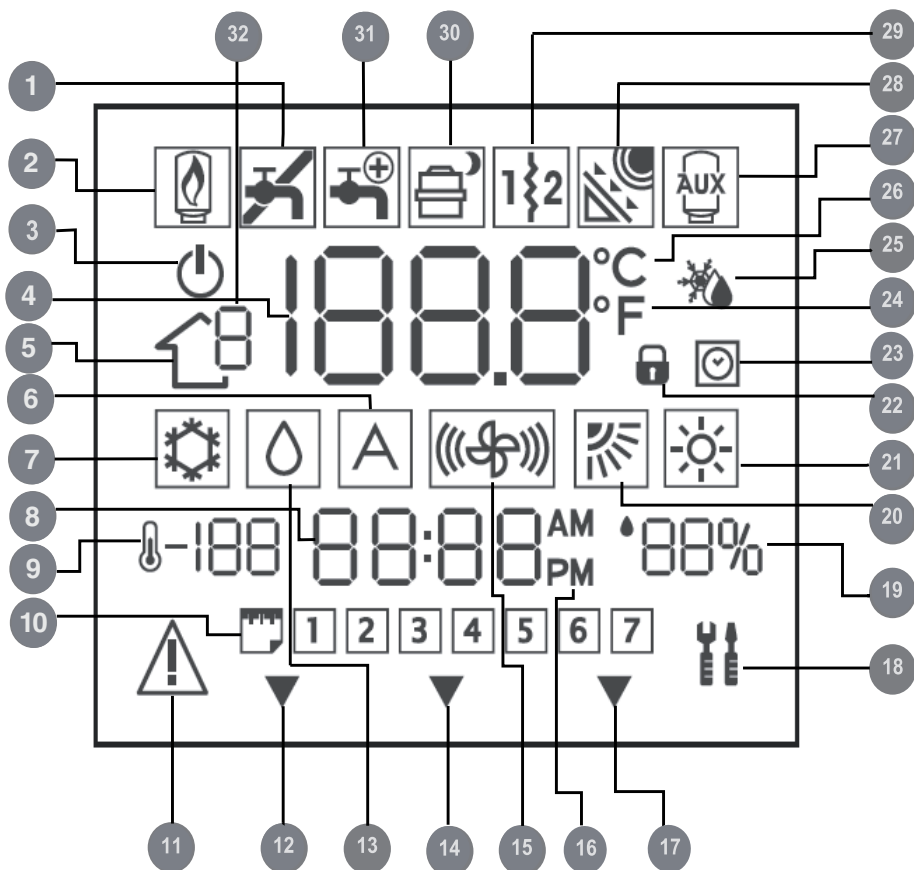

1 Not used

2 Not used

3 System mode off

4 Room air temperature Area

5 Not used

6 Not used

7 Cool Mode

8 Time Display Area

9 Outdoor temperature

10 Day of the week

11 Alarm

12 System is using home settings

13 Humidification or dehumidification demand

14 System is using away settings

15 Not used

16 AM or PM indicator for current time

17 System is using sleep settings

18 Service/Installer Mode

19 Relative humidity Percentage

20 Not used

21 Heat Mode

22 Keypad is locked (no padlock means unlocked)

23 Schedule Activated

24 Fahrenheit

25 Home Antifreeze

26 Celsius

27 Auxiliary Heat Source

28 Not used

29 Electric Heater

30 Compressor ON / Frequency Reduction (if the moon is displayed)

31 Sanitary hot water

32 Not used

Quick Start

Setting the time and day

You must set the time and day before you can use any of the NUI's programming features.

1. Open the door
2. Press D/H/M SET CLOCK (🕒) button.
3. Press the up or down button, to change the hour. Stop on the correct hour.
4. Press the D/H/M SET CLOCK (🕒) symbol button again and the minutes will flash on the display.
5. Press the up or down button to change the minutes. Stop on the correct number.
6. Press the D/H/M SET CLOCK (🕒) symbol button again and day will flash on the display.
7. Press the up or down button to change the day. Stop on the correct number.
8. Press OK button or close the door.

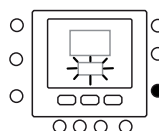
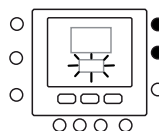
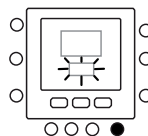

Changing the temperature

There are times when you want to change temporary temperature. Here's how.

1. Open the door
2. Press mode (M) button to select the desired mode. Press up or down buttons on the right side until you reach the desired temperature setting. This creates a "temporary hold" until the next pre-set time period. You will see schedule active icon (🕒) flashing on the display.
3. To maintain that temperature setting so it doesn't change during the next pre-set time period, press hold (🔒) symbol button on the left side. The temperature will stay at the setting you selected until you release the hold. The schedule active icon (🕒) will disappear.
4. To return the temperature to the pre-set level for that time period, press hold (🔒) symbol. This releases the hold and the temperature will return to its programmed level. The schedule active icon (🕒) will appear.
5. Close the door.

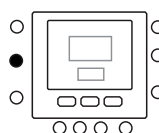
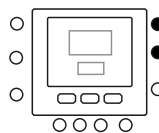
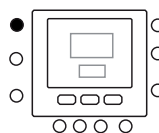

Quick Start

Keyboard Lock

To Lock all key and block command functions

1. Open the door
2. Press and hold for 3 seconds the three buttons days (☰), period (⌚) and start time (⌚▶).
3. All the keys will be disabled and the lock icon (🔒) will be visible on display.
4. To unlock the keyboard press again the three buttons for 3 seconds. The lock icon (🔒) will disappear.

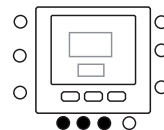

Programming the Control

Touch 'N' Go feature

The unique Touch 'N' Go feature on your thermostat is a revolutionary tool that lets you use a simpler programming option – literally, touch and go – to help you get the maximum comfort control from the entire comfort system.

With the touch of one Touch 'N' Go button – home (🏠), away (🏠🚶), and sleep (🏠🌙) – you can tell your thermostat where you'll be. To keep the home at that comfort level indefinitely, you add one more button – hold (🔒) – and you're set. It's the ideal choice for them whose schedule varies from day to day or doesn't fit into the two or four or six predictable time periods allowed by the thermostat.

At the same time, these three comfort options – home, away and sleep – are connected to the thermostat's full-level programming power so that you get the home comfort you desire exactly when you want it.

The three Touch 'N' Go buttons are preset at the factory for typical heating and cooling temperature settings and assigned to specific time periods. You can change these temperature settings and the hours you want to use them easily. Learn how to do that and discover how useful this device is as you read through this manual.

Programming the Touch 'N' Go feature

The Touch 'N' Go feature on your thermostat involves home (🏠), away (🏠🚶) and sleep (🏠🌙) buttons immediately under the display. They are used for three programming options.

The simpler programming option requires you to either accept the preset temperature settings for when you are home, away or asleep, or to set your own Touch 'N' Go

heating and cooling temperature settings. Either way, your home, away and sleep settings are automatically linked to one of six time periods that are also preset (and changeable) on the thermostat.

Here are the temperature settings that are pre-programmed for your home, away and sleep periods.

| Touch 'N' Go Option | Heat | Cool |
|---------------------|-------|-------|
| Home | 20° C | 24° C |
| Away | 15° C | 28° C |
| Sleep | 18° C | 26° C |









Programming the Control

Use this blank grid to write down your required home temperatures.

You'll assign time periods to those temperatures later.

| Touch 'N' Go Option | Heat | Cool |
|---------------------|------|------|
| Home | | |
| Away | | |
| Sleep | | |

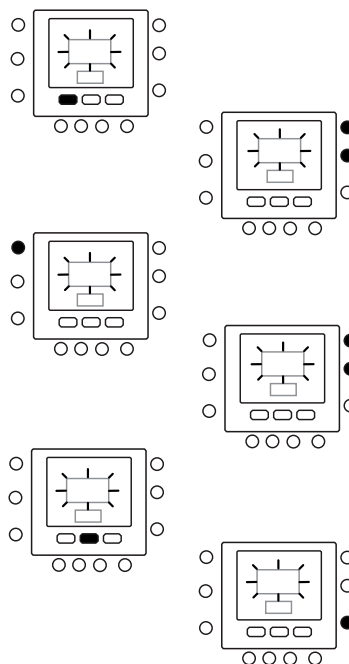

To change the factory settings

- Press and hold the comfort button (  ) to be changed for about five seconds. The set temperature along with the symbol heat () or cool () will flash.
- Press the up or down button on the right side of the display until you reach the desired temperature setting for the current mode of operation. At this moment the triangle icon () above the pressed comfort button (  ) will start flashing.
- To change the mode, press the mode (M) button repeatedly until you see the required mode symbol flashing on the screen.
- Press the up or down button on the right side of the display until you reach the desired temperature setting.
- Pressing one of the other two Touch 'N' Go button, item 2 to 4 can be repeated.
- Press OK button to confirm changes and exit from the Comfort change mode.



Factory defaults for User Configuration

Procedure for Changing the User Parameter settings to Default values is given below.

- Press simultaneously home () and away () buttons at a time for 10 seconds to enter into the user configuration mode. When this setting is first selected, 999 will be displayed in the time display area and an initial value of 10 will be displayed in the temperature display area.
- Press and hold the down button. When the counter reaches zero, "Fd" will be displayed in the temperature display area. This represents factory defaults are in progress. Upon successful completion of restoring defaults to EEPROM, the UI will then force a reset.

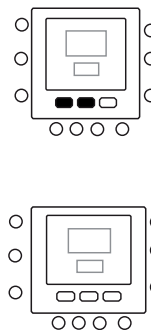

Programming the Control

Changing the temperature time periods

After you have set temperature settings for home, away and asleep, you can program the time of day you want to use for those temperature settings.

The thermostat has six time ranges called periods. They are identified on the display as P1, P2, P3, P4, P5 and P6.





The thermostat has preset periods (see below), but you can change these to fit your lifestyle.

| Period | Period Start Time |
|--------|-------------------|
| P1 | 6:00 AM |
| P2 | 8:00 AM |
| P3 | 17:00 PM |
| P4 | 22:00 PM |
| P5 | 23:00 PM |
| P6 | 00:00 AM |

What time blocks work for you? Write them in here and refer to this as you make the changes on the thermostat.

| Period | Your Hours |
|--------|------------|
| P1 | |
| P2 | |
| P3 | |
| P4 | |
| P5 | |
| P6 | |

Here's how to change the factory-set time periods.

1. Open the door.
2. Press the days () button. You will see 1 to 7 flashing on the display.
3. You must select one of these timeframe options – 1 to 7, 1 to 5, 6 to 7 or individual day (1, 2, 3, 4, 5, 6, 7) – by pressing the days () button again. You may also make your selection by pressing the days () button again. (Select 1 to 7 if your individual day schedules are same.)
4. When you have selected one of the options (1 to 7, 1 to 5, 6 to 7 or individual day), press the period () button. You will see P and a flashing 1 on the screen. This is period 1 (P1), which begins at 6:00 AM.
5. To change the hours in P1, press the start time () button.
6. You will see the hours in 6:00 AM flashing on the screen. Press the up or down button and stop on the desired time.

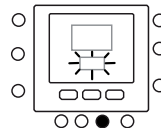
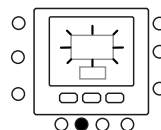
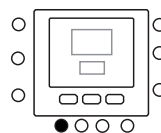

Programming the Control

- To change the minutes, press start time (🕒) button on the bottom of the screen again. You will see the minutes in 6:00 AM flashing on the screen. Press the up or down button and stop on the desired time.
- The “stop time” for period 1 (P1) is also the “start time” for period 2 (P2). To change the stop time for P1 – which means you are also changing the start time for P2 – use the instructions in the next step to change the start time for period 2.
- To change the start time for period 2 (P2), press the period button at the bottom of the screen twice. This displays the information for period 2, with P2 flashing on the display.
- Similar way you can program P2, P3, P4, P5 and P6.
- If you did not select 1 to 7 (all days) when you started this process, repeat all the steps for your remaining timeframe choice – 1 to 5 (weekdays), 6 to 7 (weekends) or individual day (1,2,3,4,5,6,7).
- To confirm that the UI has accepted your changes, cycle through the six time periods by pressing days (📅), selecting your time frame – 1 to 7 (all days), 1 to 5 (weekdays), 6 to 7 (weekends) or individual day – and then pressing the period button to see the hours assigned for each start time. Each time you press period (🕒) button, you will advance to the next start time. If the program schedule is incorrect “-” is displayed and all three arrows (▼) will be on..
- Press OK or close the door.

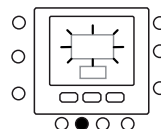
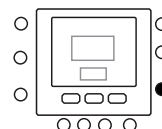
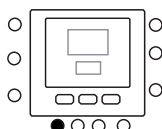
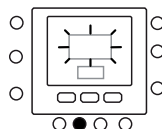

Assigning time periods to temperatures, CDU mode & FR mode

Here's an example of a programming would look using the factory-set periods and Touch 'N' Go options.

| Pre-set Period Start Time | Period Number | Pre-set Touch 'N' Go Option for Each Period | CDU Mode | Frequency Reduction |
|---------------------------|---------------|---|----------|---------------------|
| 6:00 AM | 1 | Home (🏠) | ON | OFF |
| 8:00 AM | 2 | Away (🏠🚶) | ON | OFF |
| 5:00 PM | 3 | Home (🏠) | ON | OFF |
| 10:00 PM | 4 | Sleep (🏠🌙) | ON | OFF |
| 11:00 PM | 5 | Home (🏠) | ON | OFF |
| 00:00 AM | 6 | Sleep (🏠🌙) | ON | OFF |

Complete this schedule according to daily routine and use it as you follow the instructions below.

| Pre-set Period Start Time | Period Number | Pre-set Touch 'N' Go Option for Each Period | CDU Mode | Frequency Reduction |
|---------------------------|---------------|---|----------|---------------------|
| | 1 | | | |
| | 2 | | | |
| | 3 | | | |
| | 4 | | | |
| | 5 | | | |
| | 6 | | | |

Programming the Control

Here's how to connect your six time periods with the three comfort ranges – home, away and sleep, CDU Mode Settings ON/OFF and Frequency Reduction mode settings ON/OFF.



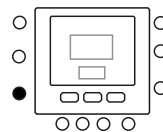
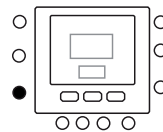
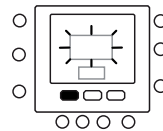
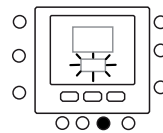
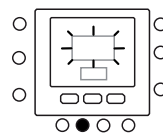
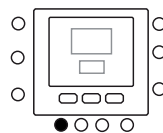







1. Open the door.
2. Press the days (☰) button at the bottom of the thermostat. You will see 1 to 7 flashing on the display.
3. Select one of the options (1 to 7, 1 to 5, 6 to 7 or individual day : 1, 2, 3, 4, 5, 6, 7) by pressing the days (☰) button until you get your desired option. Select 1 to 7 if your individual day schedules are same.
4. When you have selected one of the options (1 to 7, 1 to 5, 6 to 7 or individual day: 1, 2, 3, 4, 5, 6, 7), press the period (⌚) button at the bottom of the thermostat. P1 will flash on the display.
5. To change the hours in P1, press the start time (⌚) button at the bottom of the screen.
6. You will see the hours in 6:00 AM flashing on the screen. Press the up or down button and stop on the desired time.
7. To change the minutes, press start time (⌚) button. You will see the minutes in 6:00 AM flashing on the screen. Press the up or down button and stop on the desired time.
8. The “stop time” for period 1 (P1) is also the “start time” for period 2 (P2). To change the stop time for P1 – which means you are also changing the start time for P2 – use the instructions in the next step to change the start time for period 2.
9. Press the Touch 'N' Go button – home (🏠), away (🏠🚶), or sleep (🏠🌙) – you want to use during period 1 (P1) from the row of buttons just below the display. You will see triangle icon (▼) above the button selected. This tells the thermostat whether you are home, away, or sleep during P1. The thermostat will use the heating and cooling temperature settings you've selected for that Touch 'N' Go button. For example, if your heating temperature setting for home is 23 °C, the thermostat will keep the heat at 23 during P1.
10. Press the zone (🏠) button on the left side of the display.
 - If the previous CDU Mode status is ON, the off (⏻) icon will appear on the display, represents CDU mode is “OFF”;
 - If the previous CDU Mode status is OFF, the off (⏻) symbol will disappear from the screen which represents CDU mode is ON now.
11. Press the hold (🔒) button on the left side of the display.
 - If the previous Frequency Reduction Mode status is ON, the (📉) icon will disappear from



Programming the Control

the display, represents Frequency Reduction Mode is "OFF" now,

- If the previous Frequency Reduction Mode status is OFF, the Frequency Reduction Mode icon () symbol will appear on the screen which represents Frequency Reduction Mode is ON now.

- Press the period () button twice. P2 will flash on the display.
- To change the hours, press the start time () button.
- Press home (), away () or sleep ().
- Press zone () button to set the CDU mode either ON or OFF.
- Press hold () button to set the Frequency reduction mode either ON or OFF.
- Similarly you can program P3, P4, P5 and P6.
- If you did not select 1 to 7 when you started this process, then repeat all the steps for your remaining timeframe choice – 1 to 5, 6 to 7 or individual day : 1, 2, 3, 4, 5, 6, 7
- To confirm that the thermostat has accepted your changes, cycle through the six time periods by pressing days (), selecting your time frame – 1 to 7 (all days), 1 to 5 (weekdays), or 6 to 7 (weekends) or individual day : 1, 2, 3, 4, 5, 6, 7 – and then pressing the period () button to see the Touch 'N' Go option assigned for each start time, CDU Mode Setting and Frequency Reduction Mode setting. Each time you press period (), you will advance to the next start time.
- Press OK button or close the door.

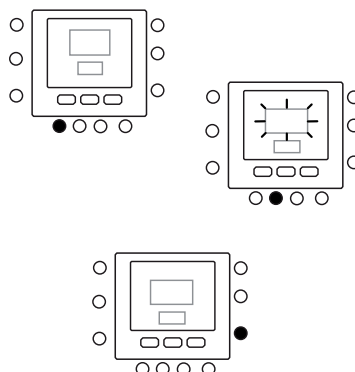
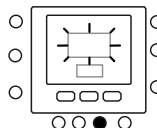

Advanced Programming Options

Using Touch 'N' Go buttons

Once you have set the temperatures and time periods that correspond with your three Touch 'N' Go comfort buttons (see Programming the Touch 'N' Go feature), and Assigning time periods to temperatures, you won't need to use your Touch 'N' Go buttons unless you want to make a temporary change. For example, if you go to bed earlier than usual, pressing the sleep button will lower the temperature sooner

than scheduled. If you go to bed later than usual, pressing the home button will keep the home warmer past your usual bedtime but you'll need to press sleep before you go to bed.

Advanced Programming Options

To make a temporary change

1. Open the door.
2. Press the home (🏠), away (🏠🚶) or sleep (🏠🌙) button that you want. You will see the symbol (🕒) flashing on the display which represents temporary hold. The system will change to the temperature settings programmed for that lifestyle period. It will maintain that temperature setting until the next power off, the next programming time period or someone has changed that setting.
3. To return to the originally programmed lifestyle period, press the appropriate home, away or sleep button. The system will return to that time period and the flashing schedule activate icon (🕒) will stop and that particular icon will be constantly displayed.
4. Close the door.

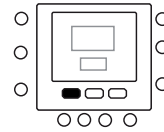

To hold it at home, away or sleep

There might be situations when you want to override the programming and hold the home's temperature at one of the three home, away or sleep comfort levels. This is useful when you're going on vacation or traveling, or when you're home unexpectedly. Here's how to prevent the thermostat from changing temperatures when it reaches the next programming time period.

1. Open the door.
2. Press the desired button under the display – home (🏠), away (🏠🚶) or sleep (🏠🌙).
3. Press the hold (🔒) button on the left side. You will see the flashing schedule activate icon (🕒) will disappear.
4. To return to your original programming schedule, press the hold (🔒) button. You will see the flashing schedule activate icon (🕒) will stop and that particular icon will be constantly displayed.
5. Close the door.

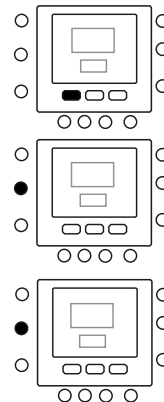

Advanced programming display codes

You can customize several features of your UI. This table shows which features you can change and the codes (parameter number) associated with them. The codes

(parameter number) will be shown on the display when you follow the instructions.

Features Table

| FEATURE | PARAMETER | DESCRIPTION | ICON | VALUE RANGE | | DEFAULT VALUE |
|---------------------|--|--|--|-------------|------|---------------|
| | | | | Min | Max | |
| MODE | 1 | This is the selectable Mode: 0. Off 2. Cooling 3. Heating | Current Mode (and new when changed) | - | - | 0 |
| HOME ANTIFREEZE | 2 | This parameter enables the Home Antifreeze option when the system is Off: 1. NO. Disable 2. YES. Enable | Antifreeze | 1 | 2 | 1 |
| HOME ANTIFREEZE T° | 3 | Home Antifreeze threshold Temperature value | °C | 6°C | 12°C | 6°C |
| ADJUST T° Z1 | 4 | Water set point adjustment for room temperature at UI zone | °C | -5°C | +5°C | 0°C |
| FREQ REDUCT MODE | 5 | This code gives information whether Silence mode / Frequency Reduction/ Night mode is active 1. Not Active 2. Active |   | 1 | 2 | 1 |
| FREQ REDUCT | 6 | Value of the frequency reduction in % of CDU | | 50% | 100% | 75% |
| ROOM MODE | 7  | UI will display this parameter 1. Home 2. Sleep 3. Away | Arrow depending by Room mode | 1 | 3 | 1 |
| CTRL ROOM SP Z1 | 8  | This code is the control Room Set-point determined by pressing the Home, Sleep, Away buttons | °C | 12°C | 38°C | 20°C |
| ROOM AIR T° W1 | 9  | This is the room air Temperature read by the internal UI Thermistor | °C | -20°C | 50°C | |
| RH SENSOR VALUE | 10  | This is the relative Humidity value from the sensor | % | 0 | 100 | |
| OUTDOOR T° O | 11  | Outdoor Temperature measured by the TO sensor (reading value). | °C | -30°C | 90°C | |
| GMC OAT | 12  | OAT from CDU board | °C | -20°C | 65°C | |
| TROOM SENSOR ADJ Z1 | 13 | Temperature sensor adjustment to recover bad user interface positioning error | °C | -5°C | 5°C | 0°C |
| DAY PERIOD | 14 | This Parameter says about the periods per day will be available for the scheduling: 1. 2 2. 4 3. 6 |  | 2 | 6 | 4 |
| HOME HEAT T° | 15 | HOME Temperature set-point in Heating mode | °C and the arrow for Home  | 12°C | 38°C | 20°C |
| HOME COOL T° | 16 | HOME Temperature set-point in Cooling Mode | °C and the arrow for Home  | 12°C | 38°C | 24°C |
| SLEEP HEAT T° | 17 | SLEEP Temperature set-point in Heating Mode | °C and the arrow for Sleep  | 12°C | 38°C | 18°C |
| SLEEP COOL T° | 18 | SLEEP Temperature set-point in Cooling Mode | °C and the arrow for Sleep  | 12°C | 38°C | 26°C |
| AWAY HEAT T° | 19 | AWAY Temperature set-point in Heating mode | °C and the arrow for Away  | 12°C | 38°C | 15°C |
| AWAY COOL T° | 20 | AWAY Temperature set-point in Cooling Mode | °C and the arrow for Away  | 12°C | 38°C | 28°C |
| USER ROOM SP Z1 | 21  | Room set point | °C | 12°C | 38°C | 20°C |
| FAULT CODE | 22  | Fault codes will be scrolled @ 1 second | | 3 | 31 | |
| FAULT HISTORY | 23  | Stores the recent 4 fault codes | | 3 | 31 | |



The parameters which are Read-Only and are not editable, Key pad lock () icon will be displayed on the screen for those parameters. The list of Read-Only parameter numbers are given below.

Parameter Number: 7, 8, 9, 10, 11, 12, 21, 22 and 23

Advanced Programming Options

Changing your Feature settings

Now you can change the settings of different features with the UI. Here is how you can program your thermostat settings.

1. Open the door.
2. Press home () and away () buttons and hold for 3 seconds. You will see parameter number "1" is flashing in the time display area.
3. Press mode (M) button, you will see parameter value will be flashing in the temperature display area of the display.
4. Press up or down buttons to change the settings to your desired value, which should be within the range specified for that parameter and specified icon will be displayed for that particular parameter.
5. Press the mode (M) button or OK button to freeze your settings.
 - If you press OK button, it will save your settings and parameter value will be flashing, you can change the value further.
 - If you press mode (M) button, it will save the settings and it will enable the next parameter to be changed. The parameter number will be flashing.
6. Press up and down button to go to the next parameter. (If the current display is at parameter number).
7. You can program all your parameters by following the same procedure. Once you completed, press OK or zone () button to save your settings and will return to the normal display screen (If the current display is at parameter number).
8. Close the door.

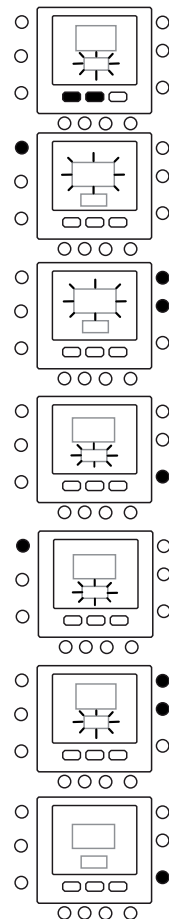

Note: Refer features table for more details of parameters.

Special Features

Room Temperature Sensor Adjustment

UI offers a feature where you can add or subtract an offset to the displayed room temperature. This allows the UI to display the correct temperature of the room even if the UI is installed at a location where there is a slight difference in temperature.

In this case, the TROOM SENSOR ADJ variable can be modified in a range of +5°C / -5°C and this value will be mathematically added to the real Room sensor value. Refer to parameter number 13 of Features Table .

Short-Cut to Frequency reduction Mode

Press the active key among Hold (🔒) key for 10 seconds to make Night mode active and can de-activate the Night mode by pressing the Hold (🔒) key again for 10 seconds. When Frequency reduction / Night / Silence mode is active,

UI will display the (📄) icon. If FR mode is active, this will always override the selection done in program schedule.

What If !

You get a system error message

Here are the possible system error messages and what they mean:

Room Air Temperature Sensor Failure

If the sensor used to sense room air temperature, reads less than -45°C or greater than 65°C, it will be considered as failed and will display "--".

Humidity Sensor Failure

If the sensor used to sense room Humidity reads less than 0 HR% or greater than 99 HR%, it will be considered as failed and will display "--".

EEPROM Failure

If the thermostat non-volatile memory (EEPROM) has failed, an "E4" error will be shown in the room air temperature display. When this error is present and power is cycled to the thermostat all of the installer configurations, program schedule settings and user settings will be factory default values.

This may results in incorrect equipment operation and is not recoverable. In this case, the thermostat must be replaced.

Communication Failure

If the UI does not receive communication data from the CDU for 60 seconds, the display will show "E3" error code in the Temperature display zone and '-' in the Time Display zone. Under this condition the outside temperature will be blanked. "E3" error code will be displayed and the other functionality will remain same. If this happens then check the communication cable between UI and outdoor unit.

What If !

Fault Code Table

UI will read Main Board Failures through one of the communication parameters (Parameter 22). When entered into user setup and scroll the parameters to number 22, UI

will display active fault codes mentioned in below table. These active fault codes will be displayed in a sequence, with the change rate of 1 second.

| Code | Fault |
|------|--|
| 2 | Safety Input |
| 3 | Frozen plates exchanger (see unit manual for more information) |
| 4 | Actual Refrigerant Temperature Sensor (TR) |
| 5 | Outdoor Air Sensor of CDU |
| 6 | Loss communication to UI control |
| 7 | UI control Room Sensor |
| 9 | Flow Switch error / Water Pump |
| 10 | EEProm Corrupt |
| 11 | User interface setting mismatch |
| 12 | 4 Way valve error |
| 13 | Loss Communication to RS485 (system configuration type 6) |
| 14 | Loss of Signal From inverter board or High Temperature Release |
| 15 | Exit water Temperature Sensor (LWT) |
| 16 | Alarm test |
| 17 | Inverter Air Sensor (TO) |
| 18 | G-Tr inverter short circuit protection |
| 20 | Compressor position Detection Circuit error |
| 21 | Inverter Current Sensor error |
| 22 | Heat Exchanger Sensors (TE) / (TS) |
| 23 | Discharge Temperature Sensor (TD) |
| 24 | Outdoor Fan motor error |
| 26 | Other unit error |
| 27 | Compressor Lock |
| 28 | Discharge Temperature error |
| 29 | Compressor Breakdown |
| 30 | Low pressure system error |
| 31 | High pressure system error |

| Contenuti | Pagine |
|---|--------|
| Abbreviazioni / significati | 17 |
| Identificazione dei tasti | 18 |
| Indicatori sullo schermo..... | 19 |
| Avvio veloce..... | 20 |
| Impostazione data e ora | 20 |
| Variazione della temperatura..... | 20 |
| Blocco della tastiera | 21 |
| Programmazione del Controllo..... | 21 |
| Caratteristiche del Touch 'N' Go..... | 21 |
| Programmazione della funzione Touch 'N' Go.. | 21 |
| Modificare le impostazioni di fabbrica..... | 22 |
| Ritornare alle impostazioni di fabbrica | 22 |
| Modificare i periodi..... | 23 |
| Assegnazione dei periodi di tempo alle temperature, modalità CDU & modalità FR..... | 24 |
| Opzioni di Programmazione Avanzate | 26 |
| Utilizzare i tasti Touch 'N' Go | 26 |
| Modificare temporaneamente la temperatura | 26 |
| Bloccare le impostazioni "in casa", "fuori casa", "notte"..... | 27 |
| Codici di programmazione avanzata del display | 27 |
| Modificare i parametri..... | 27 |
| Tabella dei parametri..... | 28 |
| Funzioni Speciali..... | 30 |
| Regolazione del sensore di temperatura interna | 30 |
| Tasti di scelta rapida per modalità riduzione di frequenza | 30 |
| Cosa succede se | 30 |
| Appare un messaggio di errore del sistema..... | 30 |
| Tabella dei codici di guasto..... | 31 |

Abbreviazioni / Significati

| | |
|---------|---------------------------------------|
| UI | Interfaccia Utente |
| CDU | Unità Esterna |
| GMC | Scheda Elettronica Pompa di Calore |
| LWT | Temperatura acqua di mandata |
| EWT | Temperatura acqua di ritorno |
| TE | Temperatura sonda batteria |
| TD | Temperatura di Mandata compressore |
| OAT | Temperatura aria esterna |
| FR Mode | Modalità di riduzione della frequenza |

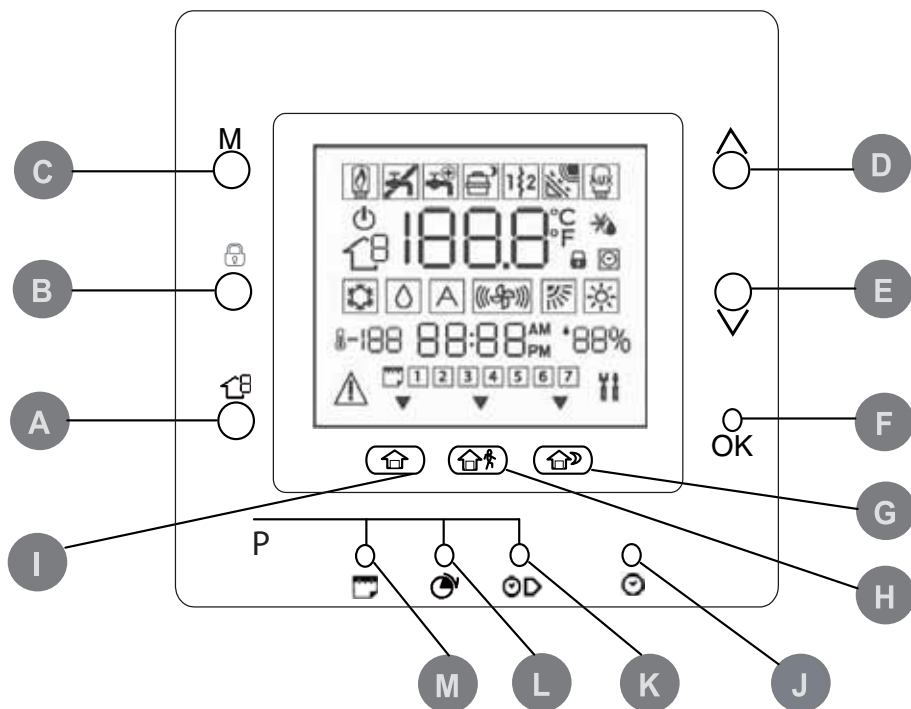

| | | | | | |
|----------|-----------|---|----------|----------------------|---|
| A | ZONA | Questo tasto è usato nella programmazione. | H | FUORI CASA | Attiva le impostazioni di riscaldamento e raffreddamento programmate per il periodo "fuori casa". |
| B | BLOCCA | Mantiene la temperatura attualmente selezionata o avvia il programma orario. | I | IN CASA | Attiva le impostazioni di riscaldamento e raffreddamento programmate per il periodo di permanenza durante il giorno. |
| C | MODALITA' | Seleziona la modalità di funzionamento tra riscaldamento, raffreddamento o spento | J | D/H/M IMPOSTA ORA | Attiva la modalità per impostare l'ora. |
| D | SU | Aumenta la temperatura o incrementa la numerazione degli elementi selezionati sullo schermo quando si regolano le impostazioni avanzate di programmazione. | K | INIZIO PERIODO | Attiva il menu di programmazione, visualizzando l'inizio dei sei periodi di tempo programmati. |
| E | GIU' | Diminuisce la temperatura o decrementa la numerazione degli elementi selezionati sullo schermo quando si regolano le impostazioni avanzate di programmazione. | L | PERIODO | Attiva il menu di programmazione, visualizzando i sei periodi di tempo programmati. |
| F | OK | Salva le impostazioni una volta terminato il set-up o un passo di programmazione | M | GIORNI | Attiva il menu di programmazione, visualizzando tre opzioni - da 1 a 7 (tutti i giorni), da 1 a 5 (giorni feriali), da 6 a 7 (fine settimana) e giorno per giorno (1,2,3,4,5,6,7) |
| G | NOTTE | Attiva le impostazioni di riscaldamento e raffreddamento programmate per il periodo di permanenza durante la notte. | | | |

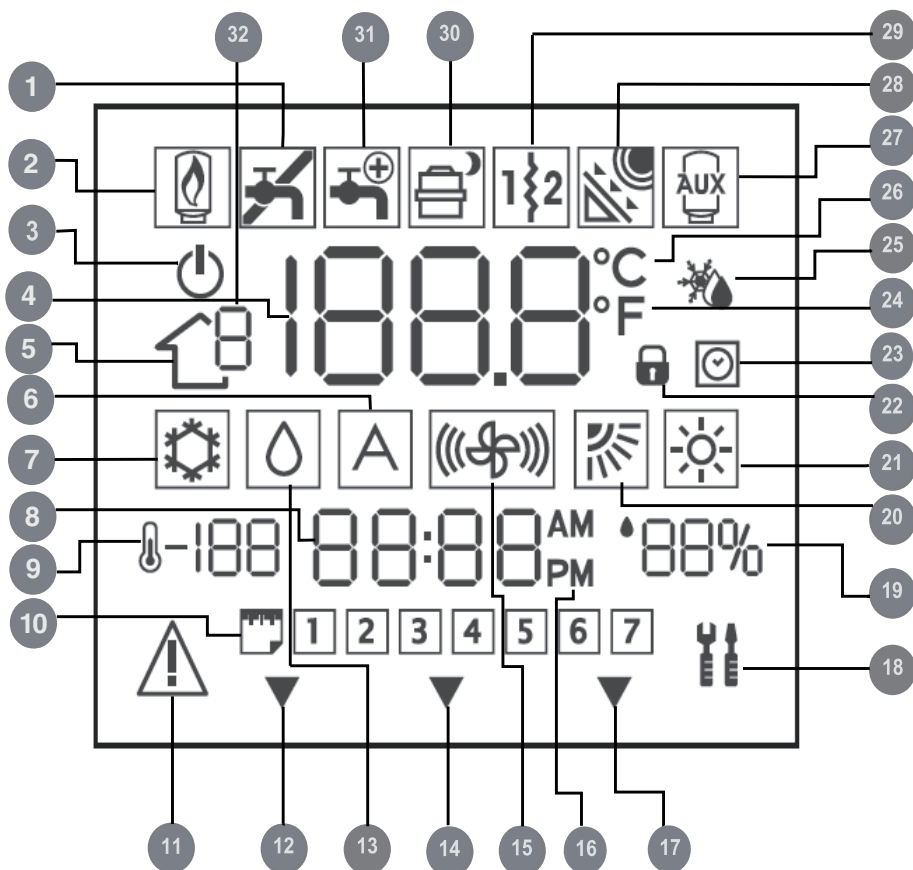

1 Non utilizzato

2 Non utilizzato

3 Sistema spento

4 Temperatura aria interna alla stanza

5 Non utilizzato

6 Non utilizzato

7 Modalità Raffrescamento

8 Ora

9 Temperatura esterna

10 Giorno della settimana

11 Allarme

12 Il sistema sta utilizzando le impostazioni "In casa"

13 Umidificazione o deumidificazione domanda

14 Il sistema sta utilizzando le impostazioni "Fuori casa"

15 Non utilizzato

16 Indicatore di AM o PM per l'ora attuale

17 Il sistema sta utilizzando le impostazioni "Notte"

18 Modalità manutenzione / installatore

19 Umidità relative percentuale

20 Non utilizzato

21 Modalità Riscaldamento

22 Tastiera bloccata

23 Programma orario attivato

24 Fahrenheit

25 Termostato impostato su temperatura per antigelo

26 Celsius

27 Sorgente termica ausiliaria

28 Non utilizzato

29 Resistenza elettrica ausiliaria

30 Compressore ON / riduzione della frequenza (se è visualizzata la luna)

31 Acqua calda sanitaria

32 Non utilizzato

Impostazione data e ora

E' necessario impostare la data e l'ora prima di utilizzare qualsiasi impostazione del UI.

1. Aprire lo sportello.
2. Premere il tasto D/H/M IMPOSTA ORA (🕒).
3. Premere i tasti su o giù, per impostare l'ora. Fermarsi sull'ora corretta.
4. Premere di nuovo il tasto D/H/M IMPOSTA ORA (🕒) e i minuti lampeggeranno sul display.
5. Premere i tasti su o giù per impostare i minuti. Fermarsi sul numero corretto.
6. Premere di nuovo il tasto D/H/M IMPOSTA ORA (🕒) e il giorno lampeggerà sul display.
7. Premere i tasti su o giù per impostare il giorno. Fermarsi sul numero corretto.
8. Premere il tasto OK e/o richiudere lo sportello.

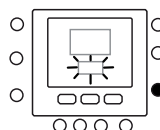
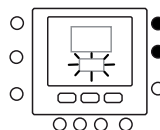
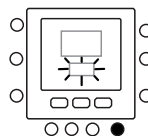

Variazione della temperatura

Per variare temporaneamente il valore di temperatura.

1. Aprire lo sportello.
2. Premere il tasto modalità (M) e selezionare quella desiderata. Premere i tasti su o giù sul lato destro fino a che si è raggiunto il valore desiderato di temperatura. Questo crea un valore di temperatura che viene mantenuto fino al seguente periodo programmato. Si vedrà l'icona che indica l'attivazione del programma orario (🕒) lampeggiare sul display.
3. Per mantenere questa temperatura e fare in modo che non cambi quando si passa al seguente periodo, premere il tasto blocca (🔒) sul lato sinistro. La temperatura impostata verrà mantenuta fino a che non verrà premuto di nuovo il tasto mantieni. L'icona (🕒) scomparirà.
4. Per riportare il valore di temperatura al valore programmato in quel periodo di tempo, premere il tasto blocca (🔒). Questo sbloccherà la temperatura che si riporterà al suo valore preimpostato. Riapparirà l'icona (🕒).
5. Richiudere lo sportello.

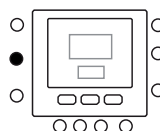
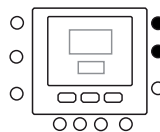
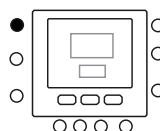

Blocco della tastiera

Per bloccare tutti i tasti e le funzioni di comando

1. Aprire lo sportello.
2. Premere e mantenere premuti per 3 secondi i tre pulsanti giorni (☀️), periodo (🕒) e inizio periodo (🕒➔).
3. Tutti i tasti verranno disabilitati e l'icona con il lucchetto (🔒) sarà visibile sul display.
4. Per sbloccare la tastiera premere di nuovo i tre tasti contemporaneamente per 3 secondi. L'icona con il lucchetto sparirà (🔒).

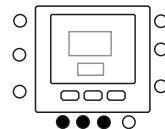

Programmazione del controllo

Funzioni Touch 'N' Go

La funzione unica Touch 'N' Go sul vostro termostato è uno strumento rivoluzionario che vi permette di utilizzare un'opzione di programmazione semplificata; letteralmente, tocca e vai – per aiutarvi ad ottenere il massimo controllo del comfort dell'ambiente in cui vivete.

Toccando uno dei tasti Touch 'N' Go – in casa (🏠), fuori casa (🏠🚗) e notte (🏠🌙) – potrete dire al vostro termostato dove sarete. Per mantenere la casa ad uno dei tre livelli di comfort in maniera indefinita, dovete premere il tasto blocca (🔒) e l'impostazione verrà effettuata.

Questa è l'opzione ideale per coloro i quali utilizzano ogni giorno della settimana dei settaggi temporali diversi o che hanno particolari esigenze che non rientrano all'interno dei

2,4 o 6 periodi di tempo gestiti dal termostato.

In ogni caso, queste tre opzioni di comfort: in casa, fuori casa e notte, sono completamente integrate con la programmazione del controllo in modo da potere avere il giusto comfort all'interno della vostra abitazione esattamente quando lo desiderate.

I tre tasti Touch 'N' Go sono pre-impostati dalla fabbrica su temperature e fasce orarie (periodi) tipiche, differenziate per il riscaldamento e il raffrescamento. È possibile modificare queste temperature pre-impostate e le ore alle quali sono richieste, in maniera molto semplice. Imparate come si fanno queste modifiche e scoprite come questa funzione sia molto utile leggendo questo manuale.

Programmazione della funzione Touch 'N' Go

La funzione Touch 'N' Go sul vostro termostato è legata ai tasti: in casa (🏠), fuori casa (🏠🚗) e notte (🏠🌙) che si trovano immediatamente al di sotto del display. Essi sono utilizzati per selezionare le tre opzioni di programmazione. La semplice opzione di programmazione vi richiede o di accettare le impostazioni di temperatura pre-impostate per quando siete in casa, fuori casa o di notte, oppure di impostare la vostra temperatura preferita Touch 'N' Go

nel caso di funzionamento in riscaldamento e nel caso di funzionamento in raffrescamento. In entrambi i casi, le vostre impostazioni "in casa", "fuori casa" e "notte" vengono in automatico connesse ad uno dei sei periodi di tempo che sono pre-impostati (e modificabili) nel termostato. Qui sotto sono riportati i valori di temperatura che sono già impostati per i periodi: in casa, fuori casa e notte.

| Opzione Touch 'N' Go | Caldo | Freddo |
|----------------------|-------|--------|
| In casa | 20° C | 24° C |
| Fuori casa | 15° C | 28° C |
| Notte | 18° C | 26° C |

Programmazione del controllo

Utilizzare questa griglia in bianco per riportare le temperature richieste per la propria abitazione.

Assegnerete i periodi di tempo a queste temperature più avanti.

| Opzioni Touch 'N' Go | Caldo | Freddo |
|----------------------|-------|--------|
| In casa | | |
| Fuori casa | | |
| Notte | | |

Per modificare le impostazioni di fabbrica

1. Premere e mantenere premuto, per circa 5 secondi, il tasto Touch 'N' Go () che deve essere modificato. Lampeggerà la temperatura impostata assieme al simbolo caldo () o freddo ().
2. Premere i tasti su o giù sul lato destro del display fino a raggiungere il valore di temperatura desiderato per l'attuale modalità di funzionamento. A questo punto inizierà a lampeggiare l'icona triangolare () sopra il tasto selezionato .
3. Per cambiare modalità, premere il tasto modalità (M) ripetutamente fino a che non si vede lampeggiare il simbolo della modalità richiesta sullo schermo.
4. Premere i tasti su o giù sul lato destro dello schermo fino a raggiungere il valore di temperatura desiderato.
5. Premendo uno degli altri due tasti Touch 'N' Go, si possono ripetere i punti da 2 a 4.
6. Premere il tasto OK per confermare le modifiche e uscire dalla modalità per la variazione dei parametri di Comfort.

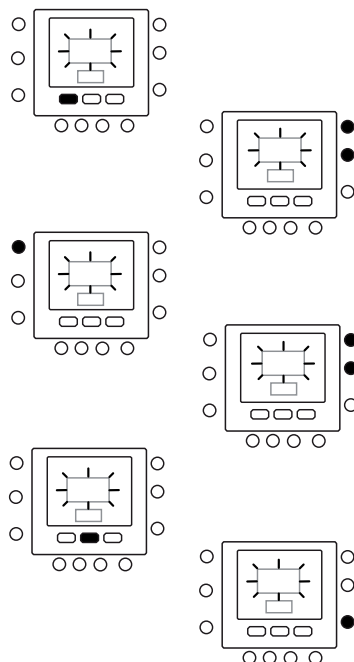

Valori di default della fabbrica per la configurazione utente

La procedura per il passaggio dai parametri definiti dall'utente ai parametri di default di fabbrica è descritta sotto.

1. Premere simultaneamente i tasti in casa () e fuori casa () per 10 secondi per entrare nella modalità configurazione utente. Quando questo parametro viene selezionato per la prima volta, verrà visualizzato il numero 999 nella zona temperatura e un valore numerico iniziale pari a 10 sarà visualizzato nella zona tempo del display.
2. Premere e mantenere premuto il tasto giù. Quando il contatore raggiunge il valore zero, nella zona temperatura verrà visualizzata la sigla "Fd". Questo significa che è in corso il ripristino dei valori di default della fabbrica. Una volta concluso con successo il ripristino dei valori pre-impostati sulla EEPROM, il UI si reimposterà sui valori di fabbrica.

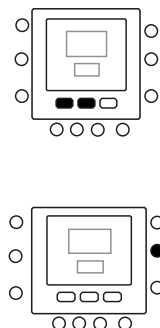

Modificare i periodi

Dopo avere impostato i valori di temperatura per “in casa”, “fuori casa” e “notte”, è possibile programmare il periodo del giorno nel quale si vogliono questi valori di temperatura.

Il termostato ha fino a sei intervalli di tempo chiamati periodi. Essi sono identificati sul display come P1, P2, P3, P4, P5 e P6.

Il termostato ha sei periodi pre-impostati (vedi sotto) che possono essere cambiati in modo da adattarli al vostro stile di vita.

| Periodo | Ore di inizio pre-impostata |
|---------|-----------------------------|
| P1 | 6:00 AM |
| P2 | 8:00 AM |
| P3 | 17:00 PM |
| P4 | 22:00 PM |
| P5 | 23:00 PM |
| P6 | 00:00 AM |

Riportate qui sotto i vostri periodi e fate riferimento a questi quando apportate modifiche sul termostato.

| Periodo | Ore di inizio pre-impostata |
|---------|-----------------------------|
| P1 | |
| P2 | |
| P3 | |
| P4 | |
| P5 | |
| P6 | |



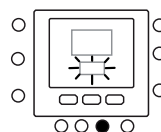
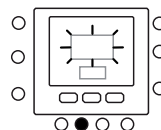
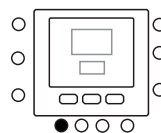

Per modificare i periodi di tempo pre-impostati di fabbrica.

1. Aprire lo sportello.
2. Premere il tasto giorni (☰). Si vedranno lampeggiare i numeri da 1 a 7 sul display.
3. Selezionare una di queste opzioni temporali: da 1 a 7, da 1 a 5, da 6 a 7 o giorno per giorno premendo di nuovo il tasto giorni (☰). (Selezionare l'opzione da 1 a 7 se le impostazioni orarie dei giorni feriali sono uguali a quelle dei giorni festivi).
4. Una volta selezionato una delle opzioni (da 1 a 7, da 1 a 5, da 6 a 7, giorno per giorno), premere il tasto periodo (⊙). Si vedrà una P e un 1 lampeggiare sullo schermo. Questo è il periodo 1 (P1), che inizia alle 6:00 AM.
5. Per cambiare le ore nel P1, premere il tasto inizia periodo di tempo (⊙>).
6. Si vedranno le ore 6:00 AM lampeggiare sullo schermo. Premere i tasti su e giù fino a quando non si è raggiunta l'ora desiderata.
7. Per cambiare i minuti, premere di nuovo il tasto di inizio del periodo di tempo (⊙>) in basso allo schermo. Si vedranno i minuti in 6:00 AM lampeggiare



Programmazione del controllo





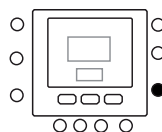
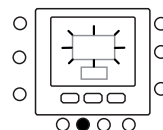
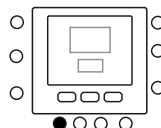
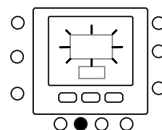

sullo schermo. Premere i tasti su e giù fino a quando non si è raggiunto il tempo desiderato.

8. L'ora di fine periodo 1 (P1) è anche l'ora di inizio del periodo 2 (P2). Per cambiare l'ora di fine periodo 1 – che significa cambiare anche il tempo di inizio del P2 – utilizzare le istruzioni al passo successivo per cambiare l'ora di inizio del periodo 2.
9. Per cambiare l'ora di inizio del periodo 2 (P2), premere il tasto periodo  sotto lo schermo due volte. Questo mostrerà le informazioni per il periodo 2, con P2 lampeggiante sullo schermo.
10. In modo del tutto simile si programmano i periodi P2, P3, P4, P5 e P6.
11. Se non è stato selezionato il periodo da 1 a 7 (tutti i giorni) quando si è iniziato questa procedura, ripetere tutti i passi per la rimanente scelta temporale – da 1 a 5 (giorni feriali), da 6 a 7 (giorni festivi) o giorno per giorno (1,2,3,4,5,6,7).
12. Per verificare che il termostato ha accettato i vostri cambiamenti, scorrere i sei periodi di tempo premendo sui giorni () , selezionando il vostro orario – da 1 a 7 (tutti i giorni), da 1 a 5 (giorni feriali), da 6 a 7 (giorni festivi) o giorno per giorno – e quindi premere il tasto periodo per vedere le ore assegnate per ogni tempo di avvio del periodo. Ogni volta che si preme il tasto periodo () si avvanzerà all'ora di avvio seguente. Se la programmazione dei periodi non è corretta verranno mostrati due trattini “-” e si accenderanno le tre frecce ().
13. Premere OK e/o chiudere lo sportello.



Assegnazione dei periodi di tempo alle temperature, modalità CDU & modalità FR

Qui sotto è riportato un esempio di come apparirebbe una programmazione usando i periodi pre-settati dalla fabbrica e con le opzioni Touch 'N' Go.

| Ora di inizio dei periodi pre-impostati | Numero del periodo | Opzioni pre-impostate Touch 'N' Go per ogni periodo | Modalità CDU | Riduzione della frequenza |
|---|--------------------|---|--------------|---------------------------|
| 6:00 AM | 1 | Home () | ON | OFF |
| 8:00 AM | 2 | Away () | ON | OFF |
| 5:00 PM | 3 | Home () | ON | OFF |
| 10:00 PM | 4 | Sleep () | ON | OFF |
| 11:00 PM | 5 | Home () | ON | OFF |
| 00:00 AM | 6 | Sleep () | ON | OFF |

Riportate qui sotto il vostro piano orario secondo le abitudini giornaliere e utilizzare questi dati secondo le istruzioni riportate qui sotto.

| Ora di inizio dei periodi personali | Numero del periodo | Opzioni personalizzate Touch 'N' Go per ogni periodo | Modalità CDU | Riduzione della frequenza |
|-------------------------------------|--------------------|--|--------------|---------------------------|
| | 1 | | | |
| | 2 | | | |
| | 3 | | | |
| | 4 | | | |
| | 5 | | | |
| | 6 | | | |

Programmazione del controllo

Qui è riportato come collegare i sei periodi di tempo personalizzati con i tre intervalli di Comfort – in casa, fuori casa e notte, modalità di impostazione del CDU ON/OFF e modalità di impostazione della riduzione di frequenza ON/OFF.

1. Aprire lo sportello.
2. Premere il tasto giorni (☰) in basso al termostato. Si vedranno i numeri da 1 a 7 lampeggiare sul display.
3. Selezionare una delle opzioni (da 1 a 7, da 1 a 5, da 6 a 7 o giorno per giorno) premendo il tasto giorni (☰) fino a raggiungere l'opzione desiderata. Selezionare l'opzione da 1 a 7 se il vostro piano orario dei giorni lavorativi settimanali è uguale a quello dei giorni dei fine settimana.
4. Una volta selezionata una delle opzioni (da 1 a 7, da 1 a 5, da 6 a 7, giorno per giorno 1, 2, 3, 4, 5, 6, 7), premere il tasto periodo (⌚) in basso al termostato. P1 lampeggerà sullo schermo.
5. Per modificare le ore in P1, premere il tasto ora di inizio (⌚) in basso al display.
6. Si vedrà lampeggiare sullo schermo l'ora 6:00 AM. Premere i tasti su o giù fino a raggiungere l'ora desiderata.
7. Per cambiare i minuti, premere di nuovo il tasto di avvio del periodo di tempo (⌚) in basso allo schermo. Si vedranno i minuti in 6:00 AM lampeggiare sullo schermo. Premere i tasti su e giù fino a quando non si è raggiunta l'ora desiderata.
8. L'ora di fine periodo 1 (P1) è anche l'ora di avvio del periodo 2 (P2). Per cambiare l'ora di fine periodo 1 – che significa cambiare anche il tempo di inizio del P2 – utilizzare le istruzioni al passo successivo per cambiare l'ora di inizio del periodo 2.
9. Premere il pulsante Touch 'N' Go – in casa (🏠), fuori casa (🏠🚗) o notte (🏠🌙) – che volete venga attivato durante il periodo 1 (P1). Si vedrà l'icona triangolare (▼) sopra il tasto selezionato. Questo indica al termostato che voi siete in casa, fuori casa, o è notte durante il P1. Il termostato utilizzerà le temperature di riscaldamento e di raffreddamento che sono state impostate per quello specifico tasto Touch 'N' Go. Per esempio, se la vostra temperatura impostata in riscaldamento per la modalità in casa è 23°C, il termostato manterrà la temperatura a 23°C durante il P1.
10. Premere il tasto zona (🏠) sul lato sinistro del display.
 - Se lo stato precedente della modalità CDU è ON, l'icona di off (⏻) apparirà sul display, ciò significa che la modalità CDU è "OFF". Si sta scegliendo di mettere in OFF la pompa di calore durante il periodo P1,
 - Se lo stato precedente della modalità CDU è

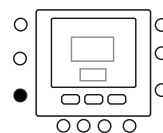
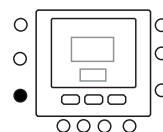
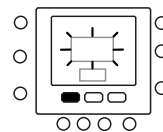
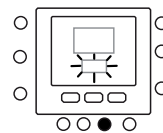
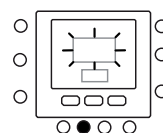
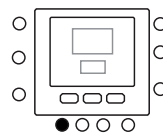

OFF, l'icona di off (⏻) sparirà dal display, ciò significa che la modalità CDU è "ON". Si sta scegliendo di lasciare on ON la pompa di calore durante il periodo P1.

11. Premere il tasto mantieni (🔒) sul lato sinistro del display.
 - Se lo stato precedente della modalità riduzione di frequenza è ON, l'icona (📺) apparirà sul display, ciò significa che la modalità riduzione di frequenza è "OFF".
 - Se lo stato precedente della modalità riduzione di frequenza è OFF, l'icona (📺) apparirà sul display, ciò significa che la modalità riduzione di frequenza è "ON".
12. Per passare al secondo periodo premere il tasto periodo (🕒) due volte. P2 lampeggerà sullo schermo.
13. Per cambiare l'ora di inizio del P2, premere il tasto tempo di avvio (🕒▶).
14. Premere in casa (🏠), fuori casa (🏠🚶) o notte (🏠🌙).
15. Premere il tasto zona (🏠) per impostare la modalità CDU su ON o su OFF.
16. Premere il tasto blocca (🔒) per settare la modalità riduzione di frequenza su ON o su OFF.
17. In maniera del tutto simile si programmano P3, P4, P5 e P6.
18. Se non è stato selezionato il periodo da 1 a 7 (tutti i giorni) quando si è iniziato questa procedura, ripetere tutti i passi per la rimanente scelta temporale – da 1 a 5 (giorni feriali), da 6 a 7 (giorni festivi) o giorno per giorno : 1, 2, 3, 4, 5, 6, 7.
19. Per verificare che il termostato ha accettato i vostri cambiamenti, scorrere i sei periodi di tempo premendo sui giorni (📅), selezionando il vostro orario – da 1 a 7 (tutti i giorni), da 1 a 5 (giorni feriali), da 6 a 7 (giorni festivi), giorno per giorno : 1, 2, 3, 4, 5, 6, 7 – e quindi premere il tasto periodo (🕒) per vedere le opzioni Touch 'N' Go assegnate per ogni ora di avvio del periodo. Ogni volta che si preme il tasto periodo (🕒), si avanzerà all'ora di avvio seguente.
20. Premere il tasto OK e/o chiudere lo sportello.

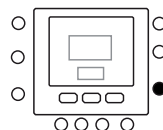
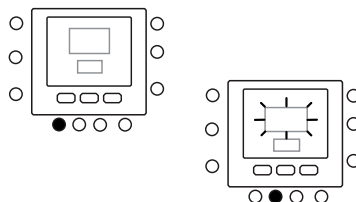
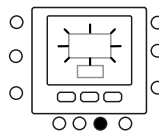

Opzioni di Programmazione Avanzate

Utilizzo dei tasti Touch 'N' Go

Dopo avere impostato le temperature e i periodi di tempo corrispondenti con i vostri tre tasti di comfort Touch 'N' Go (Vedere: programmazione della funzione Touch 'N' Go e Assegnazione dei periodi di tempo alle temperature) potrebbe essere necessario apportare una modifica temporanea al programma impostato. Per esempio nel caso in cui capita di andare a letto più presto del solito, premendo il tasto "notte" la temperatura si

abbasserà prima rispetto all'ora stabilita dal piano orario. Se invece capitasse di andare a letto più tardi rispetto al solito, premendo il tasto "in casa" il set point ambiente rimarrà più elevato anche dopo il solito orario; in questo caso è necessario premere il tasto "notte" prima di andare a dormire.

Per apportare una modifica temporanea

1. Aprire lo sportello.
2. Premere il tasto in casa (🏠), fuori casa (🏠🚶) o notte (🏠🌙) desiderato. Si vedrà lampeggiare il simbolo (🏠) sul display il quale rappresenta la permanenza temporanea. Il sistema cambierà le impostazioni di temperatura programmate per quel tale periodo giornaliero. Il termostato manterrà questa impostazione della temperatura fino al successivo periodo o fino a che qualcuno non modifichi tale impostazione.
3. Per ritornare al periodo programmato originale, premere il relativo tasto: in casa, fuori casa o notte. Il sistema ritornerà al normale periodo di funzionamento e l'icona lampeggiante (🏠) si fermerà e rimarrà visualizzata in modo costante.
4. Chiudere lo sportello.

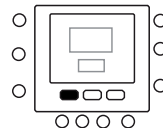

Bloccare le impostazioni in casa, fuori casa o Notte

Potrebbero esserci delle situazioni per le quali si vuole non tenere conto della programmazione e si preferisce mantenere la temperatura ad uno dei tre livelli di comfort "in casa", "fuori casa" o "notte". Questo è utile quando si è in vacanza, in viaggio o quando si resta a casa inaspettatamente. Qui sotto è descritto come evitare che il termostato vari le temperature quando raggiunge il periodo di tempo successivo.

1. Aprire lo sportello.
2. Premere il tasto desiderato sotto il display – in casa (🏠), fuori casa (🏠🚶) o notte (🏠🌙).
3. Premere il tasto mantieni (🔒) sul lato sinistro. Si vedrà l'icona di attivazione del programma orario (🕒) spegnersi.
4. Per tornare alla vostra originaria programmazione temporale, premere il tasto mantieni (🔒). Si vedrà l'icona di attivazione del programma orario (🕒) lampeggiare e poi rimanere fissa.
5. Chiudere lo sportello.

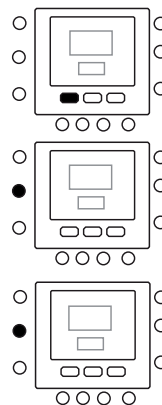

















Codici avanzati di programmazione del display

E' possibile personalizzare diverse funzioni del vostro UI. Questa tabella mostra quali funzioni è possibile modificare e i codici (numero del parametro) che sono associati con essi.

I codici (numero del parametro) saranno mostrati sul display durante lo svolgimento della procedura

Opzioni di Programmazione Avanzate

Tabella delle funzioni e parametri

| FUNZIONE | PARAMETRO | DESCRIZIONE | ICONA | RANGE DEI VALORI | | VALORE DI DEFAULT |
|-------------------------|--|---|--|------------------|------|-------------------|
| | | | | Min | Max | |
| MODALITÀ | 1 | Questa è la modalità selezionabile: 0. Spento 2. Raffrescamento 3. Riscaldamento | Modalità impostata | - | - | 0 |
| ANTIGELO | 2 | Questo parametro abilita l'opzione antigelo quando il sistema è spento: 1. NO. Disabilitato 2. SI. Abilitato | antigelo | 1 | 2 | 1 |
| TEMPERATURA ANTIGELO | 3 | Temperatura antigelo | °C | 6°C | 12°C | 6°C |
| ADJUST T°Z1 | 4 | Modifica del set-point dell'acqua in base alla temperatura letta dal termostato | °C | -5°C | +5°C | 0°C |
| MODALITÀ RIDUZ FREQ | 5 | Questo codice fornisce l'informazione se è attiva la modalità: Silenzio / riduzione della frequenza / notte 1. Non attivo 2. Attivo |   | 1 | 2 | 1 |
| RIDUZIONE FREQ | 6 | Valore della riduzione della frequenza del compressore in % | | 50% | 100% | 75% |
| MODALITÀ STANZA | 7  | Il UI visualizza questi parametri 1. In casa 2. Notte 3. Fuori casa | Freccia a seconda del Touch 'N Go selezionato | 1 | 3 | 1 |
| CTRL STANZA SP Z1 | 8  | Questo codice è il set point della stanza determinato premendo i tasti in casa, notte, fuori casa | °C | 12°C | 38°C | 20°C |
| ARIA DELLA STANZA T° W1 | 9  | Questa è la temperatura interna alla stanza letta dal sensore del termostato | °C | -20°C | 50°C | |
| RH VALORE DEL SENSORE | 10  | Questo è il valore di umidità relative letto dal sensore del termostato | % | 0 | 100 | |
| OUTDOOR T°O | 11  | Temperatura esterna misurata dal sensore TO (valore letto)... | °C | -30°C | 90°C | |
| GMC OAT | 12  | Temperatura Esterna letto dalla scheda CDU | °C | -20°C | 65°C | |
| TROOM SENSORE ADJ Z1 | 13 | Correzione del valore di temperatura letto per correggere errori dovuti alla posizione del termostato. | °C | -5°C | 5°C | 0°C |
| PERIODO GIORNO | 14 | Questo parametro specifica il numero di periodi per giorno che devono essere attivati per il programma orario: 1. 2 2. 4 3. 6 |  | 2 | 6 | 4 |
| IN CASA T° CALDO | 15 | IN CASA Temperatura di set-point in modalità riscaldamento |  °C e la freccia In Casa | 12°C | 38°C | 20°C |
| IN CASA T° FREDDO | 16 | IN CASA Temperatura di set-point in modalità riscaldamento |  °C e la freccia In Casa | 12°C | 38°C | 24°C |
| NOTTE T° CALDO | 17 | NOTTE Temperatura di set-point in riscaldamento |  °C e la freccia Notte | 12°C | 38°C | 18°C |
| NOTTE T° FREDDO | 18 | NOTTE Temperatura di set-point in raffrescamento |  °C e la freccia Notte | 12°C | 38°C | 26°C |
| FUORI CASA T° CALDO | 19 | FUORI CASA Temperatura di set-point in riscaldamento |  °C e la freccia Fuori casa | 12°C | 38°C | 15°C |
| FUORI CASA T° FREDDO | 20 | FUORI CASA Temperatura di set-point in raffrescamento |  °C e la freccia Fuori casa | 12°C | 38°C | 28°C |
| STANZA UTENTE SP Z1 | 21  | Set point stanza | °C | 12°C | 38°C | 20°C |
| CODICE DI GUASTO | 22  | I codici di guasto verranno fatti scorrere ogni secondo | | 3 | 31 | |
| FAULT HISTORY | 23  | Raccoglie i 4 codici di errore più recenti | | 3 | 31 | |

I parametri che possono essere solo letti non possono essere modificati dall'utente, l'icona della tastiera bloccata  viene visualizzata sullo schermo per questi parametri. La lista dei parametri che possono solo essere letti è riportata sotto Numero del parametro: 7, 8, 9, 10, 11, 12, 21, 22 e 23

Modificare i parametri

Ora è possibile modificare le impostazioni di diverse funzioni del UL. Qui sotto è mostrato come programmare i settaggi del termostato.

1. Aprire lo sportello.
2. Premere i tasti in casa (🏠) e fuori casa (🏠🚶) e mantenerli premuti per 3 secondi. Si vedrà il numero del parametro "1" lampeggiare nella zona tempo.
3. Premere il tasto modalità (M), si vedrà il valore del parametro lampeggiare nella zona temperatura del display.
4. Premere i tasti su o giù per modificare le impostazioni fino a raggiungere il valore desiderato, che deve essere comunque compreso nell'intervallo di valori limite per quel parametro.
5. Premere il tasto modalità (M) per bloccare le impostazioni.
 - Se si preme il tasto OK, verranno salvate le impostazioni e il valore del parametro lampeggerà, si può modificare il valore successivamente.
 - Se si preme il tasto (M), verranno salvate le impostazioni e verrà abilitata la modifica del parametro successivo. Lampeggerà il numero del parametro.
6. Premere i tasti su o giù per andare al parametro successivo. (Se sul display attuale è visualizzato il numero del parametro)
7. Si possono programmare tutti i parametri seguendo la medesima procedura. Una volta terminato, premere il tasto OK o il tasto zona (🏠🚶) per salvare le impostazioni e si ritornerà alla normale visualizzazione dello schermo (Se sul display attuale è visualizzato il numero del parametro).
8. Chiudere lo sportello.

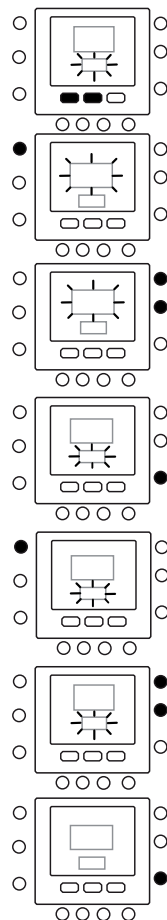



Nota: Fare riferimento alla tabella delle funzioni per ulteriori dettagli sui parametri.

Regolazione del sensore di temperatura interna

Il UI offre una funzione con la quale è possibile correggere la temperatura ambiente visualizzata. Questo permette al UI di visualizzare la corretta temperatura della stanza nel caso in cui venga installato in un luogo dove c'è una leggera differenza di temperatura.

La correzione può essere fatta in un intervallo compreso tra +5°C e -5°C e questo valore sarà sommato matematicamente al valore reale dato dal sensore. Fare riferimento al parametro numero 13 della tabella delle funzioni.

Tasti di scelta rapida per modalità riduzione di frequenza

Premere il tasto blocca () per 10 secondi per attivare la modalità riduzione di frequenza e si può disattivare premendo di nuovo il tasto () blocca per 10 secondi. Quando è attiva la modalità riduzione di frequenza / notte

/ silenzio, il UI mostrerà l'icona (). Se la modalità riduzione di frequenza è attiva, questo scavalcherà sempre la selezione fatta nel programma orario.

Cosa succede se

Appare un messaggio di errore del sistema

Qui sono riportati i possibili messaggi di errore del sistema che significano:

Guasto del sensore della temperature dell'aria

Se il sensore utilizzato per rilevare la temperature dell'aria ambiente, misura un valore minore di -45°C o più grande di 65°C, esso verrà considerato guasto e verrà visualizzato "--".

Guasto al sensore di umidità

Se il sensore usato per rilevare l'umidità legge meno di 0 HR% o più di 99 HR%, sarà considerato guasto e verrà visualizzato "--".

EEPROM guasto

Se la memoria non-volatile (EEPROM) è guasta, verrà visualizzato un errore "E4" sul display al posto della temperatura dell'aria nella stanza. Quando questo errore si presenta e il termostato è alimentato tutte le configurazioni dell'installatore, le impostazioni dei programmi orari

e i settaggi dell'utente verranno riportati ai valori di default della fabbrica. Questo potrebbe portare a un funzionamento scorretto dell'apparecchio. Non ci sono modi di correggere questo errore. Il termostato deve essere sostituito.

Guasto alla comunicazione

Se il UI non riceve informazioni dalla scheda GMC della pompa di calore per 50 secondi il display visualizzerà il codice d'errore "E3" al posto della temperatura e '-' in tutta l'area del display dedicata all'ora. In queste condizioni la temperatura esterna sarà cancellata. Il codice d'errore "E3" sarà visualizzato una volta e le altre funzionalità rimarranno inalterate. Se questo succede va controllato il cavo di comunicazione tra il UI e l'unità esterna.

Tabella dei codici di errore

Il UI mostrerà i guasti attraverso uno dei parametri di comunicazione (Parametro 22). Quando si entra nell'impostazione utente e si scorrono i parametri fino al

numero 22, il UI visualizzerà i codici di guasto citati nella tabella sottostante. Questi codici attivi di guasto saranno visualizzati in sequenza, cambiando valore ogni 1 secondo.

| Codice | Descrizione |
|--------|--|
| 2 | Segnale allarme esterno |
| 3 | Scambiatore di piastre congelato (consultare il manuale per maggiori informazioni) |
| 4 | Sensore temperatura refrigerante (TR) |
| 5 | Sensore temperatura aria CDU |
| 6 | Perdita comunicazione con controllo UI |
| 7 | Sensore temperatura ambiente controlloUI |
| 9 | Errore sensore acqua / pompa acqua |
| 10 | EEProm Corrotta |
| 11 | Mancata corrispondenza nell'impostazione dell'interfaccia utente |
| 12 | Errore valvola a 4 vie |
| 13 | Perdita di comunicazione RS485 (configurazione sistema tipo 6) |
| 14 | Perdita del segnale scheda inverter o sensore temperatura del compressore |
| 15 | Sensore temperatura uscita acqua (LWT) |
| 16 | Test di Allarme |
| 17 | Sensore temperatura aria Inverter (TO) |
| 18 | Protezione di corto circuito inverter G-Tr |
| 20 | Errore controllo di posizione del rotore compressore |
| 21 | Errore sensore di corrente inverter |
| 22 | Sensori refrigerante scambiatore o aspirazione compressore (TE) / (TS) |
| 23 | Sensore temperatura mandata compressore (TD) |
| 24 | Errore motore ventilatore |
| 26 | Altri errori scheda inverter |
| 27 | Compressore bloccato |
| 28 | Errore temperatura di mandata |
| 29 | Guasto compressore |
| 30 | Errore sistema bassa pressione |
| 31 | Errore sistema alta pressione |

| Index | Page |
|--|------|
| Abbreviations / description | 32 |
| Identification des boutons | 33 |
| Icones de l'afficheur | 34 |
| Guide pour une mise en service rapide | 35 |
| Programmer l'horloge et la date | 35 |
| Modifier la température | 35 |
| Blocage boutons..... | 36 |
| Programmation de la commande | 36 |
| Fonction Touch 'N' Go | 36 |
| Programmation de la fonction Touch 'N' Go..... | 36 |
| Comment modifier les valeurs du fabricant | 37 |
| Valeurs de défaut du fabricant pour la Configuration Utilisateur | 37 |
| Modifier les températures des périodes de temps | 38 |
| Attribution des périodes de temps aux températures, modalité CDU et modalité FR... | 39 |
| Options de la programmation avancée | 41 |
| Comment utiliser les boutons Touch 'N' Go..... | 41 |
| Modifications provisoires..... | 41 |
| Garder la programmation sur « à la maison », « pas à la maison » ou « nuit » | 42 |
| Codes d'affichage de programmation avancée | 42 |
| Modification des Caractéristiques..... | 42 |
| Tableau des Caractéristiques | 43 |
| Caractéristiques Spéciales..... | 45 |
| Reglage du capteur température ambiante | 45 |
| Raccourci pour la modalité réduction de fréquence | 45 |
| Que faire en cas de | 45 |
| Message d'erreur de système..... | 45 |
| Tableau codes de défaut..... | 46 |

Abbreviations / Description

| | |
|---------|--|
| UI | Nouvelle Interface Utilisateur Series 33AW-CS1 |
| CDU | Unité de compression |
| GMC | Commandes Module Global |
| LWT | Température eau en sortie |
| EWT | Température eau en entrée |
| TE | Capteur Echange Thermique Extérieur |
| TD | Capteur Température Déchargement |
| OAT | Température de l'Air Extérieur |
| FR Mode | Modalité Réduction de Fréquence |

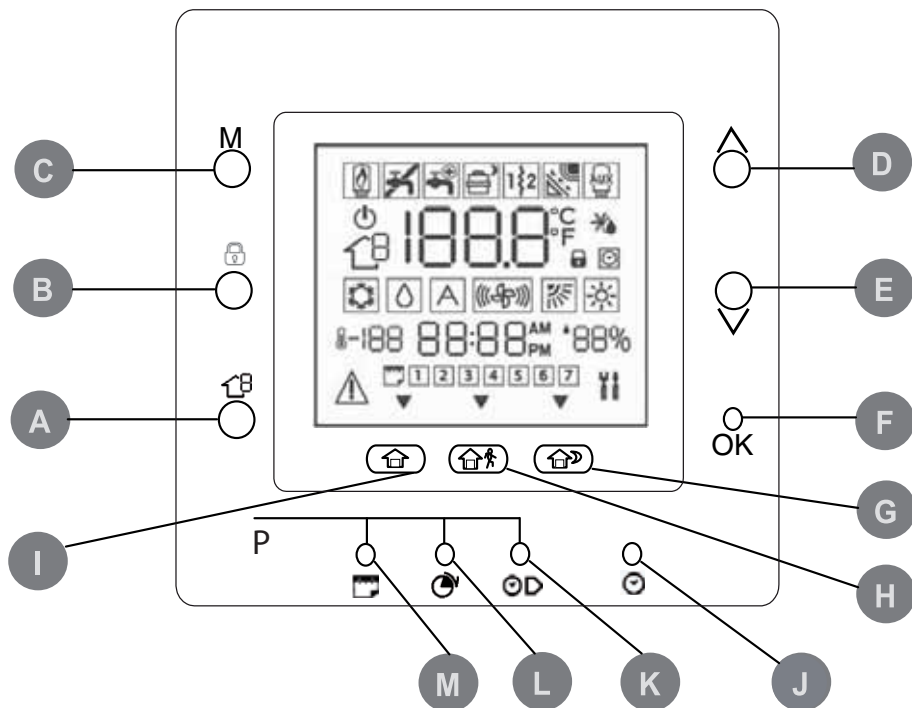

| | | | | | |
|----------|----------|---|----------|---------------------|---|
| A | ZONE | Ce bouton est utilisé pour la programmation | H | EN VACANCE | Active le programme de chauffage et climatisation de la période « Pas à la maison » |
| B | RUN/HOLD | Maintient la température sélectionnée ou exécute le programme défini | I | A LA MAISON | Active le programme de chauffage et climatisation de la période « À la maison » |
| C | MODALITE | Sélectionner si le thermostat est utilisé pour le chauffage, climatisation ou s'il est éteint. | J | J/H/M PROG. HORLOGE | Active la modalité de programmation horloge |
| D | HAUT | Augmente la température ou déplace la sélection affichée en haut lorsqu'on définit les caractéristiques avancées de programmation | K | TEMPS DEPART | Active le menu de programmation, affiche les temps de départ des six périodes |
| E | BAS | Réduit la température ou déplace la sélection affichée en bas lorsqu'on définit les caractéristiques avancées de programmation | L | PÉRIODE | Active le menu de programmation, affiche les six périodes de programmation |
| F | OK | Sauvegarde les paramètres une fois la programmation terminée ou après une étape de programmation | M | JOURS | Active le menu de programmation, affiche trois options : de 1 à 7 (tous les jours), de 1 à 5 (jours ouvrables) et de 6 à 7 (jours fériés) ou pour chaque jour (1,2,3,4,5,6,7) |
| G | NUIT | Active le programme de chauffage et climatisation de la période Nuit | | | |

Icônes de l'afficheur

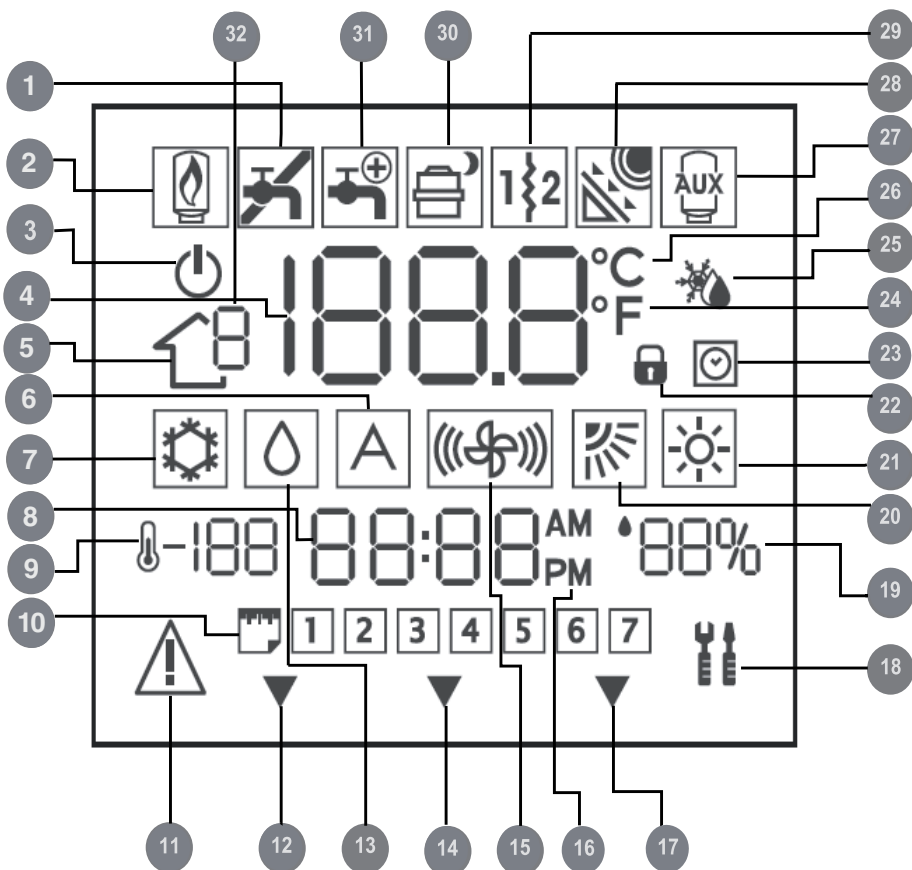

- | | | | | | |
|----|------------------------|----|---|----|--|
| 1 | Non utilisé | 12 | Le système utilise les paramètres du programme «A la maison» Humidification ou la demande de déshumidification Le système utilise les paramètres du programme «Pas à la maison» | 23 | Programme activé |
| 2 | Non utilisé | 13 | Non utilisé | 24 | Degrés Fahrenheit |
| 3 | Modalité système OFF | 14 | Indicateur AM (matin) ou PM (après-midi) pour l'heure Le système utilise les paramètres du programme «Nuit » | 25 | Dégivrage |
| 4 | Température ambiante | 15 | Modalité Service/Installateur | 26 | Degrés Celsius |
| 5 | Non utilisé | 16 | Pourcentage d'humidité relative | 27 | Source de Chaleur Auxiliaire |
| 6 | Non utilisé | 17 | Non utilisé | 28 | Non utilisé |
| 7 | Modalité Climatisation | 18 | Modalité chauffage | 29 | Chauffage électrique |
| 8 | Horloge | 19 | Blocage des boutons (aucun cadenas indique boutons débloqués) | 30 | Compresseur sur la réduction des fréquences (si la lune est affiché) |
| 9 | Température Extérieure | 20 | | 31 | Eau chaude sanitaire |
| 10 | Jour de la semaine | 21 | | 32 | Non utilisé |
| 11 | Alarme | 22 | | | |

Programmer l'horloge et la date

Il faut définir l'heure et la date avant d'utiliser les caractéristiques de programmation de l'unité UI.

1. Ouvrir le volet
2. Appuyer sur J/H/M PROGR.HORLOGE (☑).
3. Appuyer sur les boutons haut ou bas pour définir l'heure. S'arrêter sur l'heure correcte.
4. Appuyer encore une fois sur J/H/M PROGR.HORLOGE (☑) et l'indication des minutes clignotera.
5. Appuyer sur les boutons haut ou bas pour définir les minutes. S'arrêter sur le numéro correct.
6. Appuyer encore une fois sur J/H/M PROGR.HORLOGE (☑) et l'indication de la date clignotera.
7. Appuyer sur les boutons haut ou bas pour définir la date. S'arrêter sur le numéro correct.
8. Appuyer sur OK et fermer le volet.

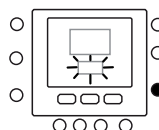
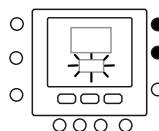
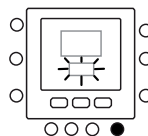

Modifier la température

Il est possible de changer la température de façon provisoire. Procéder comme suit.

1. Ouvrir le volet
2. Appuyer sur le bouton Modalité (M) pour sélectionner la modalité désirée. Appuyer sur les boutons haut ou bas à droite jusqu'à atteindre la température désirée. Cela crée un cycle de "maintien temporaire" jusqu'à la prochaine période programmée. L'icône du programme actif (☑) clignotera sur l'afficheur.
3. Pour maintenir cette température même pendant la prochaine période programmée, appuyer sur le bouton (🔒) à gauche. La température restera à la valeur sélectionnée jusqu'au moment où vous déclenchez le cadenas. L'icône du programme actif (☑) ne sera plus affichée.
4. Pour retourner à la température programmée pour la période courante, appuyer sur le bouton (🔒). Cela déclenche le cadenas et la température revient au niveau programmé. L'icône du programme actif (☑) sera affichée.
5. Fermer le volet.

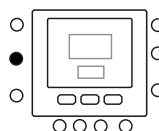
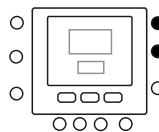
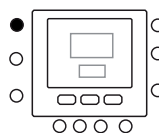

Blocage boutons

Pour bloquer tous les boutons et toutes les fonctions de commande

1. Ouvrir le volet.
2. Appuyer sur les trois boutons jours (☀️), période (🌙) et temps départ (🕒) et garder l'appui pendant 3 secondes.
3. Tous les boutons seront désactivés et l'icône de blocage (🔒) sera affichée.
4. Pour débloquer les boutons, appuyer encore sur les trois boutons pendant 3 secondes. L'icône de blocage (🔒) ne sera plus affichée.

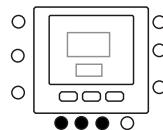

Programmation de la commande

Fonction Touch 'N' Go

L'unique fonction Touch 'N' Go de votre thermostat est un outil révolutionnaire qui vous permet d'utiliser une option de programmation simple qui, traduit à la lettre, serait « touche et va » pour obtenir le maximum de contrôle sur le confort du système.

En appuyant sur une des touches Touch 'N' Go : à la maison (🏠), pas à la maison (🏠🚶) et nuit (🌙) –vous pouvez « dire » à votre thermostat où vous serez. Pour que la maison reste au niveau de confort désiré indéfiniment, il suffit d'appuyer sur un autre bouton (🔒). C'est la fonction idéale pour ceux qui ont un programme qui change tous les jours ou ne correspond pas avec les deux, quatre ou six périodes de programmation disponibles pour ce thermostat.

Ces trois options confort (à la maison, pas à la maison et nuit) sont reliées à la puissance de programmation du thermostat pour vous donner le confort que vous désirez, précisément quand vous en avez besoin.

Les trois boutons Touch 'N' Go sont prédéfinis à l'usine pour des températures de chauffage et climatisation typiques et sont assignés à des périodes de temps spécifiques. Il est possible de modifier aisément ces valeurs de température ainsi que les temps de leur utilisation. Lisez attentivement cette notice pour découvrir comment le faire et comprendre l'utilité de ce dispositif.

Programmation de la fonction Touch 'N' Go

L'option Touch 'N' Go de votre thermostat prévoit les boutons de « A la maison » (🏠), « Pas à la maison » (🏠🚶) et « Nuit » (🌙) qui se trouvent juste au-dessous de l'afficheur. Il s'agit de trois options de programmation.

L'option plus simple prévoit que vous acceptiez les températures prédéfinies pour les moments où vous êtes à la maison, pas à la maison ou à dormir, ou bien vous pouvez

définir les paramètres de température que vous considérez plus appropriés pour le chauffage et climatisation Touch 'N' Go. En tout cas, les paramètres « A la maison », « Pas à la maison » et « Nuit » sont automatiquement liés à une des six périodes prédéfinies (et modifiables) du thermostat.

Voici les températures préprogrammées pour vos périodes « A la maison », « Pas à la maison » et « Nuit ».

| Option Touch 'N' Go | Chauff. | Climat. |
|---------------------|---------|---------|
| A la maison | 20° C | 24° C |
| Pas à la maison | 15° C | 28° C |
| Nuit | 18° C | 26° C |

Programmation de la commande

Utiliser ce tableau vide pour prendre note des températures requises.

Par la suite vous assignerez les périodes de temps à ces températures.

| Option Touch 'N' Go | Chauff. | Climat. |
|---------------------|---------|---------|
| A la maison | | |
| Pas à la maison | | |
| Nuit | | |

Comment modifier les valeurs du fabricant

- Appuyer sur le bouton Touch 'N' Go () à modifier et garder l'appui pendant à peu près cinq secondes. La température et le symbole de chauffage () ou climatisation () clignoteront.
- Appuyer sur les boutons haut ou bas à droite de l'afficheur jusqu'à atteindre la température désirée pour la modalité de fonctionnement courante. Maintenant, l'icône en triangle () au-dessus du bouton appuyé () clignotera.
- Pour changer de modalité, appuyer sur le bouton modalité (M) plusieurs fois jusqu'à afficher le symbole de modalité désiré qui clignote.
- Appuyer sur les boutons haut ou bas à droite de l'afficheur jusqu'à atteindre la température désirée.
- Si vous appuyez sur l'un des deux autres boutons Touch 'N' Go il est possible de répéter les points de 2 à 4.
- Appuyer sur OK pour confirmer les modifications et sortir de la modalité modification Comfort.

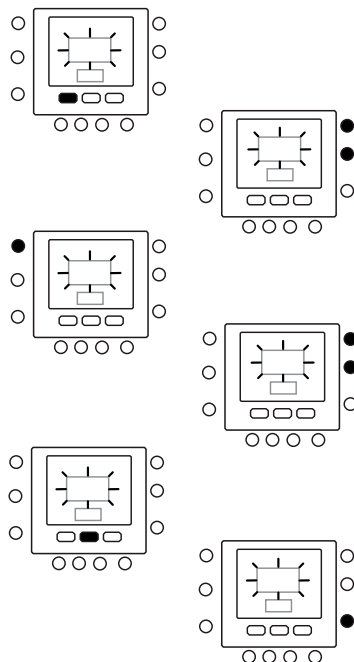

Valeurs de défaut du fabricant pour la Configuration Utilisateur

Voici la procédure pour modifier les Paramètres Utilisateur en restaurant les valeurs de Défaut.

- Appuyer sur les boutons () et () au même temps et garder l'appui sur les deux boutons pendant 10 secondes pour accéder à la modalité de configuration utilisateur. Lorsque l'on sélectionne ce paramètre pour la première fois, le numéro 999 sera affiché dans la zone température et une valeur initiale de 10 sera affichée dans la zone du temps de l'afficheur.
- Appuyer sur le bouton Bas et garder l'appui. Quand le compteur arrive à zéro, le message « Fd » sera affiché dans la zone température de l'afficheur. Cela indique que le système est en train de restaurer les valeurs de défaut. Lorsque la restauration de la carte EEPROM est complète, l'unité UI demandera une remise à zéro forcée.

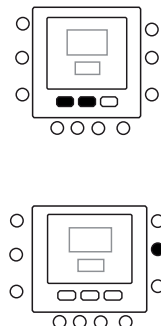

Modifier les températures des périodes de temps

Après avoir défini les températures pour les options « A la maison », « Pas à la maison » et « Nuit », vous pouvez programmer le moment pendant la journée lorsque vous voulez activer ces configurations de température.

Le thermostat prévoit six intervalles de temps appelés périodes. Elles sont identifiées sur l'afficheur comme P1, P2,

P3, P4, P5 et P6.







Le thermostat a des périodes prédéfinies (voir ci-dessous), mais il est toujours possible de les modifier selon vos exigences.

| Période | Temps Prédéfini |
|---------|-----------------|
| P1 | 6:00 AM |
| P2 | 8:00 AM |
| P3 | 17:00 PM |
| P4 | 22:00 PM |
| P5 | 23:00 PM |
| P6 | 00:00 AM |

Quelles plages de temps s'adaptent à vos exigences ? Veuillez les indiquer ici et prenez ce schéma comme référence si vous apportez des modifications au thermostat.

| Période | Vos temps |
|---------|-----------|
| P1 | |
| P2 | |
| P3 | |
| P4 | |
| P5 | |
| P6 | |

Voici comment modifier les périodes prédéfinies par le fabricant.

- Ouvrir le volet.
- Appuyer sur le bouton des jours (). Vous verrez les numéros de 1 à 7 clignotants visualisés sur l'afficheur.
- Sélectionner une de ces options : de 1 à 7, de 1 à 5 ou bien de 6 à 7 ou pour chaque jour (1,2,3,4,5,6,7), en appuyant encore une fois sur le bouton des jours (). Il est également possible de sélectionner en appuyant encore une fois sur le bouton des jours (). (Choisir de 1 à 7 si vos programmes pour les jours ouvrables et fériés sont les mêmes.)
- Une fois une de ces trois options sélectionnée (de 1 à 7, de 1 à 5 ou bien de 6 à 7 ou pour chaque jour) appuyer encore une fois sur le bouton des périodes (). P et le numéro 1 clignotant seront affichés. Voilà la période 1 (P1), qui commence à 6h du matin.
- Pour modifier l'heure de P1, appuyer sur le bouton du temps de départ ().
- Le message 6:00 AM clignotant sera affiché. Appuyer sur les boutons haut ou bas et s'arrêter à l'heure désirée.
- Pour modifier les minutes, appuyer sur le bouton temps de départ () en bas de l'afficheur. Les

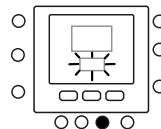
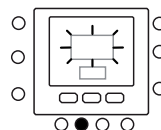
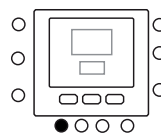

Programmation de la commande

minutes de 6:00 AM seront clignotantes. Appuyer sur les boutons haut ou bas et s'arrêter à l'heure désirée.

- Le « temps d'arrêt » pour la période 1 (P1) est aussi le « temps de départ » pour la période 2 (P2). Pour changer le temps d'arrêt de P1 et donc le temps de départ de P2, voir les instructions du point suivant sur comment modifier le temps de départ de la période 2.
- Pour modifier le temps de départ de la période 2 (P2), appuyer deux fois sur le bouton des périodes en bas de l'afficheur. Les détails de la période 2 sont ainsi affichés, et l'indication P2 est clignotante.
- Utiliser la même procédure pour programmer P2, P3, P4, P5 et P6.
- Si la programmation de 1 à 7 (tous les jours) n'a pas été sélectionnée au début de cette procédure, il faut répéter toutes les étapes pour les options de temps restantes : de 1 à 5 (jours ouvrables) ou de 6 à 7 (jours fériés) ou pour chaque jour (1,2,3,4,5,6,7).

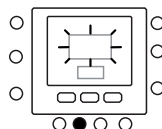

- Pour vérifier si le thermostat a accepté vos modifications, passer d'une période à l'autre (six en total) en appuyant sur les jours (☰), en sélectionnant votre plage de temps [de 1 à 7 (tous les jours), de 1 à 5 (jours ouvrables), de 6 à 7 (jours fériés) ou pour chaque jour – et ensuite en appuyant sur le bouton des périodes pour voir la valeur définie pour chaque temps de départ. Chaque fois que l'on appuie sur le bouton des périodes (☰) l'on passe au prochain temps de départ. Si la programmation est incorrecte, « -- » est affiché et toutes les trois flèches (▼) seront allumées.

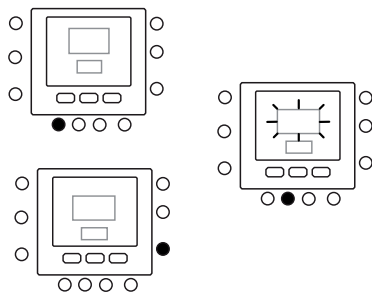

- Appuyer sur OK et fermer le volet.

Attribution des périodes de temps aux températures, modalité CDU et modalité FR

Voici un exemple de programmation en utilisant les périodes définies par le fabricant et les options Touch 'N' Go.

| Temps de départ Période prédéfinie | Número période | Option Touch 'N' Go Prédéfinie pour chaque | Modalité CDU | Réduction de Fréquence |
|---------------------------------------|-------------------|---|--------------|---------------------------|
| 6:00 AM | 1 | Maison (🏠) | ALLUME | ETEINT |
| 8:00 AM | 2 | Pas à la maison (🏠🚶) | ALLUME | ETEINT |
| 5:00 PM | 3 | Maison (🏠) | ALLUME | ETEINT |
| 10:00 PM | 4 | Nuit (🏠🌙) | ALLUME | ETEINT |
| 11:00 PM | 5 | Maison (🏠) | ALLUME | ETEINT |
| 00:00 AM | 6 | Nuit (🏠🌙) | ALLUME | ETEINT |

Remplissez ce tableau selon vos habitudes quotidiennes et utilisez-le maintenant que vous suivez les instructions ci-dessous.

| Votre Période Temps de départ | Número période | Vos options Touch 'N' Go Option pour chaque Période | Modalité CDU | Réduction de Fréquence |
|----------------------------------|-------------------|--|--------------|---------------------------|
| | 1 | | | |
| | 2 | | | |
| | 3 | | | |
| | 4 | | | |
| | 5 | | | |
| | 6 | | | |

Programmation de la commande

Pour associer vos six périodes de temps aux trois fonctions confort (à la maison, pas à la maison et nuit), définir l'activation/désactivation de la modalité CDU et de la modalité de Réduction de Fréquence, respecter les instructions suivantes.

1. Ouvrir le volet.
2. Appuyer sur le bouton des jours (☀️) en bas du thermostat. Le programme de 1 à 7 clignotera sur l'afficheur.
3. Sélectionner une des trois options disponibles (de 1 à 7, de 1 à 5 ou de 6 à 7 ou pour chaque jour : 1,2,3,4,5,6,7) en appuyant sur le bouton des jours (☀️) jusqu'à obtenir l'option souhaitée. Choisir de 1 à 7 si votre programme des jours ouvrables est le même que celui des jours fériés.
4. Une fois une de ces trois options sélectionnée (de 1 à 7, de 1 à 5 ou bien de 6 à 7 ou pour chaque jour : 1,2,3,4,5,6,7) appuyer sur le bouton des périodes (🕒) en bas du thermostat. L'indication P1 clignotera sur l'afficheur.
5. Pour modifier le temps de P1, appuyer sur le bouton du temps de départ (🕒) en bas de l'afficheur.
6. 6:00 AM clignotant sera affiché. Appuyer sur les boutons haut ou bas et s'arrêter à l'heure désirée.
7. Pour modifier les minutes, appuyer sur le bouton du temps de départ (🕒). Les minutes de 6:00 AM seront clignotantes. Appuyer sur les boutons haut ou bas et s'arrêter à l'heure désirée.
8. Le « temps d'arrêt » pour la période 1 (P1) est aussi le « temps de départ » pour la période 2 (P2). Pour changer le temps d'arrêt de P1 et donc le temps de départ de P2, voir les instructions du point suivant sur comment modifier le temps de départ de la période 2.
9. Appuyer sur le bouton Touch 'N' Go (à la maison (🏠), pas à la maison (🏠🚫) ou nuit (🏠🌙)) à utiliser pendant la période 1 (P1), en dessous de l'afficheur. L'icône en triangle (▼) s'affiche au niveau du bouton sélectionné. Cela informe le thermostat si vous êtes à la maison, pas à la maison, ou à dormir pendant P1. Le thermostat utilisera les valeurs de chauffage et climatisation que vous avez défini pour le bouton Touch 'N' Go sélectionné. Par exemple, si la température de chauffage pour le programme « À la maison » est de 23°C, le thermostat va maintenir le chauffage à 23°C pendant P1.
10. Appuyer le bouton zone (🏠) à gauche de l'afficheur.
 - Si l'état précédent de la modalité CDU est ON, l'icône Off (🔌) sera affichée, pour indiquer que la modalité CDU est éteinte (« OFF »),
 - Si l'état précédent de la modalité CDU est OFF, l'icône Off (🔌) ne sera plus affichée, pour indiquer que la modalité CDU est maintenant active (« ON »).

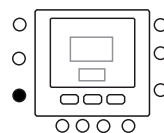
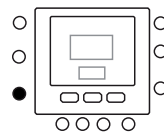
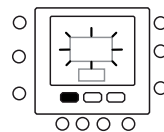
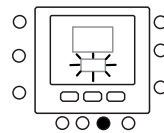
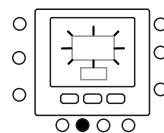
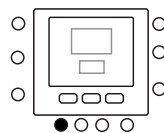

Programmation de la commande

11. Appuyer le bouton (🔒) à gauche de l'afficheur.
 - Si l'état précédent de la modalité Réduction de Fréquence est ON, l'icône (📊) sera affichée, pour indiquer que la modalité Réduction de Fréquence est éteinte (« OFF »).
 - Si l'état précédent de la modalité Réduction de Fréquence est OFF, l'icône (📊) sera affichée, pour indiquer que la modalité Réduction de Fréquence est maintenant active (« ON »).
12. Appuyer deux fois sur le bouton des périodes (🕒). L'indication P2 clignotera sur l'afficheur.
13. Pour modifier l'heure, appuyer sur le bouton du temps de départ (🕒▶).
14. Appuyer sur « À la maison » (🏠), « Pas à la maison » (🏠🚗) ou « Nuit » (🏠🌙).
15. Appuyer sur le bouton zone (🏠📏) pour activer (ON) ou désactiver (OFF) la modalité CDU.
16. Appuyer sur le bouton (🔒) pour activer (ON) ou désactiver (OFF) la modalité de Réduction de Fréquence.
17. Utiliser la même procédure pour programmer P3, P4, P5 et P6.
18. Si la programmation de 1 à 7 n'a pas été sélectionnée au début de cette procédure, il faut répéter toutes les étapes pour les options de temps restantes : de 1 à 5 ou de 6 à 7 ou pour chaque jour : 1,2,3,4,5,6,7.
19. Pour vérifier si le thermostat a accepté vos modifications, passer d'une période à l'autre (six en total) en appuyant sur les jours (📅), sélectionnant votre plage de temps [de 1 à 7 (tous les jours), de 1 à 5 (jours ouvrables), ou de 6 à 7 (jours fériés) ou pour chaque jour : 1,2,3,4,5,6,7] et ensuite en appuyant sur le bouton des périodes (🕒) pour voir l'option Touch 'N' Go assignée à chaque temps de départ, Modalité CDU et de Réduction de Fréquence. Chaque fois que l'on appuie sur le bouton des périodes (🕒), l'on passe au prochain temps de départ.
20. Appuyer sur OK et fermer le volet.

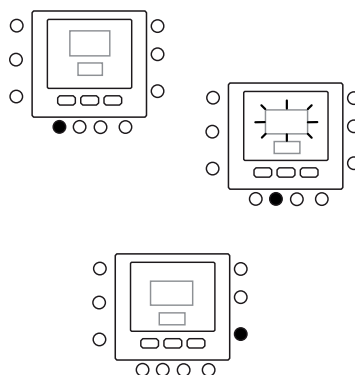
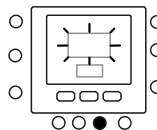

Options de programmation avancée

Comment utiliser les boutons Touch 'N' Go

Après avoir défini les températures et les périodes de temps qui correspondent à vos trois boutons confort Touch 'N' Go (voir Programmation de l'option Touch 'N' Go, et Attribution des périodes de temps aux températures) vous n'utiliserez plus les boutons Touch 'N' Go que pour faire des modifications provisoires. Par exemple, si vous vous couchez avant l'heure habituelle, l'appui sur le bouton

«Nuit» va baisser la température en avance par rapport au programme. Par contre, si vous vous couchez après l'heure habituelle, l'appui sur le bouton « À la maison » va maintenir la température de la maison plus haute pendant le temps que vous êtes debout et il sera nécessaire d'appuyer sur «Nuit» avant de vous coucher.

Modifications provisoires

- Ouvrir le volet.
- Appuyer sur le bouton souhaité : « à la maison » (🏠), « pas à la maison » (🏠🚶) ou « nuit » (🏠🌙). Le symbole (🏠🌙) clignotera pour indiquer une suspension provisoire. Le système passera aux valeurs de température programmées pour cette période du jour. La température sera maintenue jusqu'à la prochaine coupe d'alimentation ou jusqu'à un changement de cette valeur.
- Pour revenir à la période programmée en origine, appuyer sur le bouton souhaité (à la maison, pas à la maison ou nuit). Le système retourne à cette période et l'icône du programme activé (🏠🌙) arrêtera de clignoter et sera affichée fixe.
- Fermer le volet.

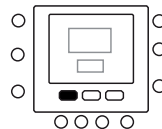

Garder la programmation sur « à la maison », « pas à la maison » ou « nuit »

Il pourrait y avoir des situations où vous voulez annuler la programmation et maintenir la température de la maison à un des trois niveaux de confort : à la maison, pas à la maison ou nuit. Cela pourrait être utile si vous partez soudainement en vacance ou pour un voyage, ou si vous rentrez à la maison à l'improviste. Voici comment éviter que le thermostat change de température lorsqu'il atteint la prochaine période de programmation.

- Ouvrir le volet.
- Appuyer sur le bouton souhaité au-dessous de l'afficheur : à la maison (🏠), pas à la maison (🏠🚶) ou nuit (🏠🌙).
- Appuyer sur le bouton (🔒) à gauche. L'icône clignotante du programme actif (🏠🌙) ne sera plus affichée.
- Pour revenir à votre programme d'origine, appuyer sur le bouton (🔒). L'icône du programme activé (🏠🌙) arrêtera de clignoter et sera affichée fixe.
- Fermer le volet.

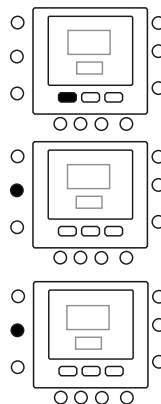



Codes d'affichage de programmation avancée

Vous pouvez personnaliser plusieurs caractéristiques de votre unité UI. Le tableau qui suit indique les caractéristiques que vous pouvez modifier et les codes

(numéro de paramètre) associés. Les codes (numéro paramètre) sont affichés si vous suivez les instructions

Tableau des Caractéristiques



| CARACTÉRISTIQUE | PARAMÈTRE | DESCRIPTION | ICÔNE | PLAGE DE VALEURS | | VALEUR DE DÉFAUT |
|----------------------------|--|---|--|------------------|------|------------------|
| | | | | Mini | Maxi | |
| MODE | 1 | Les Modalités disponibles sont : 0. Eteint (Off) (tous les systèmes) 2. Climatisation (Cooling) (tous les systèmes) 3. Chauffage (Heating) (tous les systèmes) | Modalité courante (et la nouvelle lorsque on la modifie) | - | - | 0 |
| DÉGIVRAGE | 2 | Ce paramètre valide l'option de Dégivrage Maison si le système est Eteint : 1. NO (NON). Désactive 2. YES (OUI). Enable | Dégivrage | 1 | 2 | 1 |
| HOME DÉGIVRAGE | 3 | Seuil de Température pour le Dégivrage (Home Antifreeze) | °C | 6°C | 12°C | 6°C |
| ADJUST° Z1 | 4 | Réglage set point eau pour la température ambiante pour la zone UI | °C | -5°C | +5°C | 0°C |
| FREQ REDUCT MODE | 5 | Ce code indique si la modalité Silence / Réduction de Fréquence / Nuit est active 1. Non Active 2. Active |   | 1 | 2 | 1 |
| FREQ REDUCT | 6 | Valeur de réduction de fréquence en % du CDU | | 50% | 100% | 75% |
| CHAMBRE MODE | 7  | L'unité UI affichera ce paramètre 1. Home (A la maison) 2. Sleep (Nuit) 3. Away (Pas à la maison) | Flèche selon la Modalité sélectionnée | 1 | 3 | 1 |
| CTRL CHAMBRE SP Z1 | 8  | Ce code est le Set-point Ambiant déterminé en appuyant sur les boutons Home, Sleep, Away | °C | 12°C | 38°C | 20°C |
| AIR AMBIANT T° W1 | 9  | Indique la Température ambiante mesurée par le Thermistor UI intérieur | °C | -20°C | 50°C | |
| RH VALEUR DU CAPTEUR | 10  | Indique l'Humidité relative mesurée par le capteur | % | 0 | 100 | |
| PLEIN AIR T°O | 11  | Température Extérieure mesurée par le capteur TO (lecture). | °C | -30°C | 90°C | |
| GMC OAT | 12  | OAT depuis la carte CDU | °C | -20°C | 65°C | |
| TROOM CAPTEUR ADJ Z1 | 13 | Réglage du capteur de la température pour recouvrir une erreur de positionnement de l'interface utilisateur. | °C | -5°C | 5°C | 0°C |
| PÉRIODE DE JOUR | 14 | Ce Paramètre indique les périodes par jour disponibles pour le programme : 1. 2 2. 4 3. 6 |  | 2 | 6 | 4 |
| A LA MAISON CHALEUR T° | 15 | Set-point de Température A LA MAISON en modalité Chauffage |  °C et flèche sur A la Maison | 12°C | 38°C | 20°C |
| A LA MAISON FRAIS T° | 16 | Set-point de Température A LA MAISON en modalité Climatisation |  °C et flèche sur A la Maison | 12°C | 38°C | 24°C |
| NUIT CHALEUR T° | 17 | Set-point de Température NUIT en modalité Chauffage |  °C et flèche sur Nuit | 12°C | 38°C | 18°C |
| NUIT FRAIS T° | 18 | Set-point de Température NUIT en modalité Climatisation |  °C et flèche sur Nuit | 12°C | 38°C | 26°C |
| PAS A LA MAISON CHALEUR T° | 19 | Set-point de Température PAS A LA MAISON en modalité Chauffage |  °C et flèche sur Pas à la Maison | 12°C | 38°C | 15°C |
| PAS A LA MAISON FRAIS T° | 20 | Set-point de Température PAS A LA MAISON en modalité Climatisation |  °C et flèche sur Pas à la Maison | 12°C | 38°C | 28°C |
| USER ROOM SP Z1 | 21  | Set point ambiant | °C | 12°C | 38°C | 20°C |
| CODE D'ERREUR | 22  | Les codes d'erreur défilent chaque seconde | | 3 | 31 | |
| HISTOIRE D'ERREUR | 23  | Sauvegarde les 4 codes d'erreur plus récents | | 3 | 31 | |

Pour les paramètres en lecture seule qui ne peuvent pas être modifiés par l'utilisateur sera affichée l'icône du Cadenas (). Voici la liste des numéros de paramètres en lecture seule..

Numéro paramètre : 7, 8, 9, 10, 11, 12, 21, 22 et 23

Modification des Caractéristiques

Il est maintenant possible de modifier les valeurs de plusieurs caractéristiques de l'unité UI. Vous pouvez programmer votre thermostat comme suit.

1. Ouvrir le volet.
2. Appuyer sur les boutons () et () au même temps et garder l'appui sur les deux boutons pendant 3 secondes. Le numéro de paramètre "1" clignotera dans la zone du temps.
3. Appuyer sur le bouton modalité (M), la valeur du paramètre sera clignotante dans la zone température de l'afficheur.
4. Appuyer sur les boutons haut ou bas pour modifier les paramètres selon la valeur souhaitée, en respectant la plage limite spécifique pour chaque paramètre.
5. Appuyer sur le bouton modalité (M) ou OK pour geler les paramètres (Freeze).
 - Appuyer sur le bouton OK pour sauvegarder, les paramètres et les valeurs seront clignotantes ; il est ensuite possible de modifier encore ces valeurs.
 - Appuyer sur le bouton modalité (M) pour sauvegarder les paramètres et valider la modification du prochain paramètre. Le numéro du paramètre clignotera.
6. Appuyer sur les boutons haut ou bas pour passer au prochain paramètre. (Si la page-écran courante affiche le numéro de paramètre).
7. Vous pouvez programmer tous vos paramètres en suivant la même procédure. Une fois terminé, appuyer sur le bouton OK ou zone () pour sauvegarder les paramètres définis et l'afficheur va revenir à la page-écran normale (Si la page-écran courante affiche le numéro de paramètre).
8. Fermer le volet.

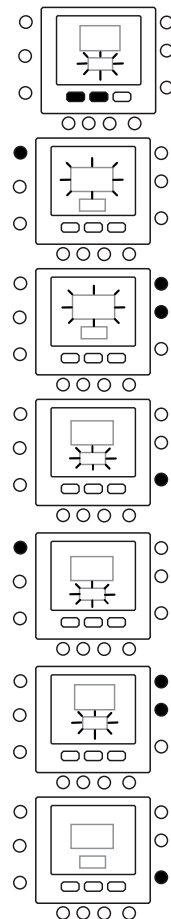

Note: Faire référence au tableau des caractéristiques pour plusieurs détails..



Caracteristiques speciales

Réglage du capteur température ambiante

L'unité UI offre une option pour ajouter ou réduire une valeur de offset pour la température ambiante affichée. Cela permet à l'unité UI d'afficher la température ambiante correcte même si elle est installée dans un endroit où il y a une petite différence de température.

Dans ce cas, la variable TROOM SENSOR ADJ peut être modifiée à l'intérieur d'un champ de +5°C / -5°C et cette valeur sera ajoutée mathématiquement à la valeur réelle mesurée par le capteur Ambient. Faire référence au numéro de paramètre 13 du Tableau des Caractéristiques.

Raccourci pour la Modalité réduction de fréquence

Appuyer le bouton actif entre Hold () pendant 10 secondes pour activer la modalité « Nuit ». La modalité « Nuit » peut être désactivée en appuyant sur un des boutons actifs entre Hold () pendant 10 secondes. Si la

modalité de Réduction de Fréquence / Nuit / Silence est active, l'unité UI affichera l'icône (). Si la modalité FR est active, elle va toujours annuler la sélection effectué pour la programmation.

Que faire en cas de

Message d'erreur de système

Voici quelque possible message d'erreur de système et leur signifiat :

Panne du capteur température ambiante

Si le capteur utilisé pour détecter la température ambiante mesure moins de -45°C ou plus de 65°C, une erreur sera indiquée et l'afficheur va montrer "--".

Panne du capteur humidité

Si le capteur utilisé pour l'Humidité ambiante mesure moins de 0 HR% ou plus de 99 HR%, le capteur sera considéré comme en pannes et "--" sera affiché.

Panne de l'EEPROM

Si la mémoire non-volatile du thermostat (EEPROM) est en erreur, l'afficheur de la température ambiante va montrer une erreur « E4 ». Si cette erreur est présente et l'alimentation du thermostat est coupée progressivement, toutes les configurations installateur, les paramètres du programme et ceux de l'utilisateur seront restaurés aux

valeurs de défaut du fabricant. Cela pourrait produire un mauvais fonctionnement de l'équipement et n'est pas recouvrable. Si cela est le cas, remplacer le thermostat.

Problème de Communication

Si l'unité UI ne reçoit pas de données de communication de l'interface utilisateur pendant 50 secondes, l'afficheur va montrer l'erreur « E3 » dans la zone d'affichage de la Température et 'L' dans la zone d'affichage du temps. Dans cette situation, la température extérieure sera nulle. Le code d'erreur « E3 » sera affiché tandis que les autres fonctions resteront toujours les mêmes. Si cela s'avère, vérifier le câble de communication entre l'unité UI et l'unité extérieure.

Tableau codes de défaut

UI lira les Erreurs de la Carte Principale à travers un des paramètres de communication (Paramètre 22). Accéder à la configuration utilisateur et défiler les paramètres jusqu'au

paramètre 22, l'unité UI affichera les codes d'erreur actifs indiqués dans le tableau ci-dessous. Ces codes d'erreur actifs seront affichés en séquence, chaque seconde.

| Code | Erreur |
|------|---|
| 2 | Entrée sécurité |
| 3 | Échangeur à plaques givré (voir manuel de l'unité pour plus d'informations) |
| 4 | Capteur de température réfrigérant (TR) (Sonde entrée échangeur) |
| 5 | Capteur température air GMC (Commande de l'unité intérieure) |
| 6 | Perte communication avec contrôle UI |
| 7 | Capteur température ambiante contrôle UI |
| 9 | Erreur capteur eau / pompe à eau |
| 10 | EEProm Corrompue |
| 11 | Discordance de paramétrage de l'interface utilisateur |
| 12 | Erreur de la vanne 4 voies |
| 13 | Perte de communication R S485 (configuration système type 6) |
| 14 | Loss of Signal From inverter board ou déclenchement haute température |
| 15 | Capteur température sortie eau (LWT) |
| 16 | Test d'alarme |
| 17 | Capteur température air variateur (TO) |
| 18 | Protection contre les courts-circuits variateur G-Tr |
| 20 | Erreur contrôle de position du rotor compresseur |
| 21 | Erreur capteur de courant variateur |
| 22 | Capteurs réfrigérant échangeur ou admission compresseur (TE) / (TS) |
| 23 | Capteur température aller compresseur (TD) |
| 24 | Erreur moteur ventilateur |
| 26 | Autres erreurs carte variateur |
| 27 | Compresseur bloqué |
| 28 | Erreur température d'aller |
| 29 | Panne compresseur |
| 30 | Erreur système Basse pression |
| 31 | Erreur système Haute pression |

| Inhalt | Seite |
|--|-------|
| Abkürzungen / Bedeutung..... | 47 |
| Schaltflächenidentifikation..... | 48 |
| Anzeigen auf dem Bildschirm..... | 49 |
| Schnellstart..... | 50 |
| Einstellung von Uhrzeit und Tag..... | 50 |
| Änderung der Temperatur..... | 50 |
| Sperrung des Tastenfelds..... | 51 |
| Programmierung der Steuerung..... | 51 |
| Touch 'N' Go-Funktion..... | 51 |
| Programmierung der Touch 'N' Go-Funktion..... | 51 |
| change the factory settings..... | 52 |
| Werkvoreinstellungen für die Benutzerkonfiguration..... | 52 |
| Änderung der Zeiträume für die Temperaturregelung..... | 53 |
| Zuordnung der Zeiträume zu Temperaturen, CDU- Modus & FR-Modus..... | 54 |
| Erweiterte Programmieroptionen..... | 56 |
| Touch 'N' Go buttons..... | 56 |
| make a temporary change..... | 56 |
| hold it at home, away or sleep..... | 57 |
| Erweiterte Programmierung der Anzeigecodes Änderung der Funktionseinstellungen..... | 57 |
| Funktionstabelle..... | 58 |
| Sonderfunktionen..... | 60 |
| Einstellung des Raumtemperatursensors..... | 60 |
| Schnellaufruf des FR-Modus zur Verringerung der Intervalle..... | 60 |
| Was wenn..... | 60 |
| Holen Sie eine Fehlermeldung des Systems..... | 60 |
| Code Tabelle..... | 61 |

Abkürzungen / Bedeutungen

| | |
|---------|-------------------------------------|
| UI | Die Benutzerschnittstelle |
| CDU | Kompressor |
| GMC | Allgemeine Modulbedienelemente |
| LWT | Rücklaufwassertemperatur |
| EWT | Vorlaufwassertemperatur |
| TE | Außen-Wärmetauschersensor |
| TD | Ablufttemperatursensor |
| OAT | Außenlufttemperatur |
| FR Mode | Modus zur Verkürzung der Intervalle |

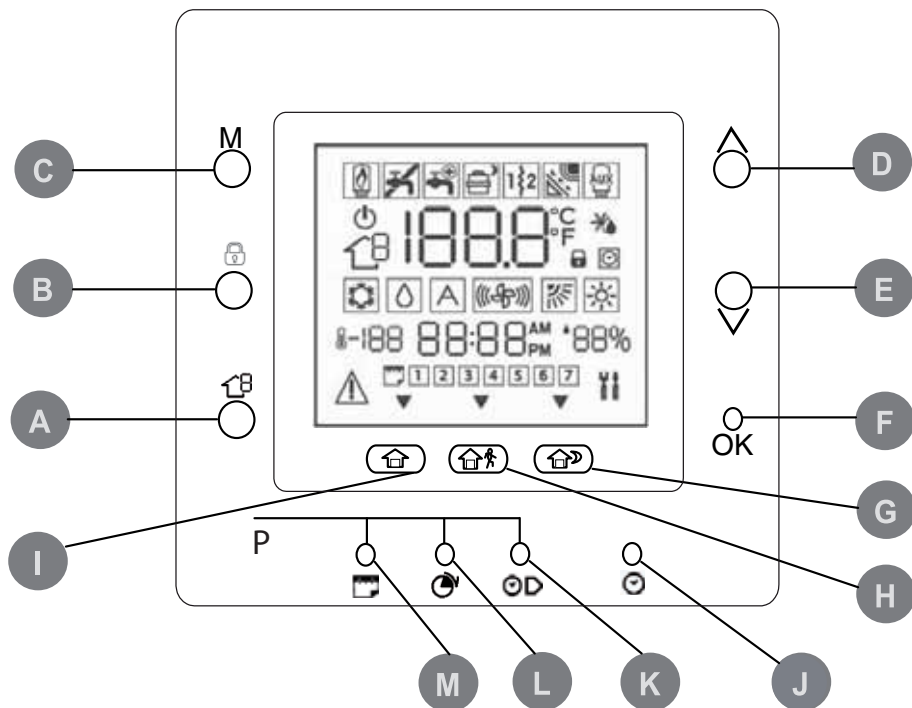

Deutsch

- | | | | | | |
|----------|----------|---|----------|-----------------|--|
| A | ZONE | Diese Taste wird während der Programmierung des Thermostats benutzt. | H | ABWESENHEIT | Aktiviert die Heizungs- und Kühlungseinstellungen für den Zeitraum der Abwesenheit. |
| B | RUN/HOLD | Hält die zurzeit ausgewählte Temperatur bzw. startet das geplante Programm. | I | ANWESENHEIT | Aktiviert die Heizungs- und Kühlungseinstellungen für den Zeitraum der Anwesenheit. |
| C | MODE | Wählt aus, ob der Thermostat auf Heizung oder Kühlung eingestellt oder ausgeschaltet ist. | J | D/H/M SET CLOCK | Aktiviert den Modus zur Einstellung der Systemuhr. |
| D | UP | Erhöht die Temperatur bzw. passt die Auswahl auf dem Display an, wenn erweiterte Programmfunktionen genutzt werden. | K | START TIME | Aktiviert das Programmierenü und zeigt die Startzeiten der 6 Zeiträume an. |
| E | DOWN | Verringert die Temperatur bzw. passt die Auswahl auf dem Display nach unten an, wenn erweiterte Programmierfunktionen genutzt werden. | L | PERIOD | Aktiviert das Programmierenü und zeigt die 6 programmierbaren Zeiträume an. |
| F | OK | Speichert die Einstellungen beim Abschluss einer Konfiguration bzw. eines Programmierschritts. | M | DAYS | Aktiviert das Programmierenü und zeigt die Optionen an: 1 bis 7 (alle Tage), 1 bis 5 (Wochentage), 6 bis 7 (Wochenenden) und Einzeltage (1, 2, 3, 4, 5, 6, 7). |
| G | SLEEP | Schlafen aktiviert die Heizung und Kühlung für den Schlafzeitraum. | | | |

Anzeigen auf dem Bildschirm

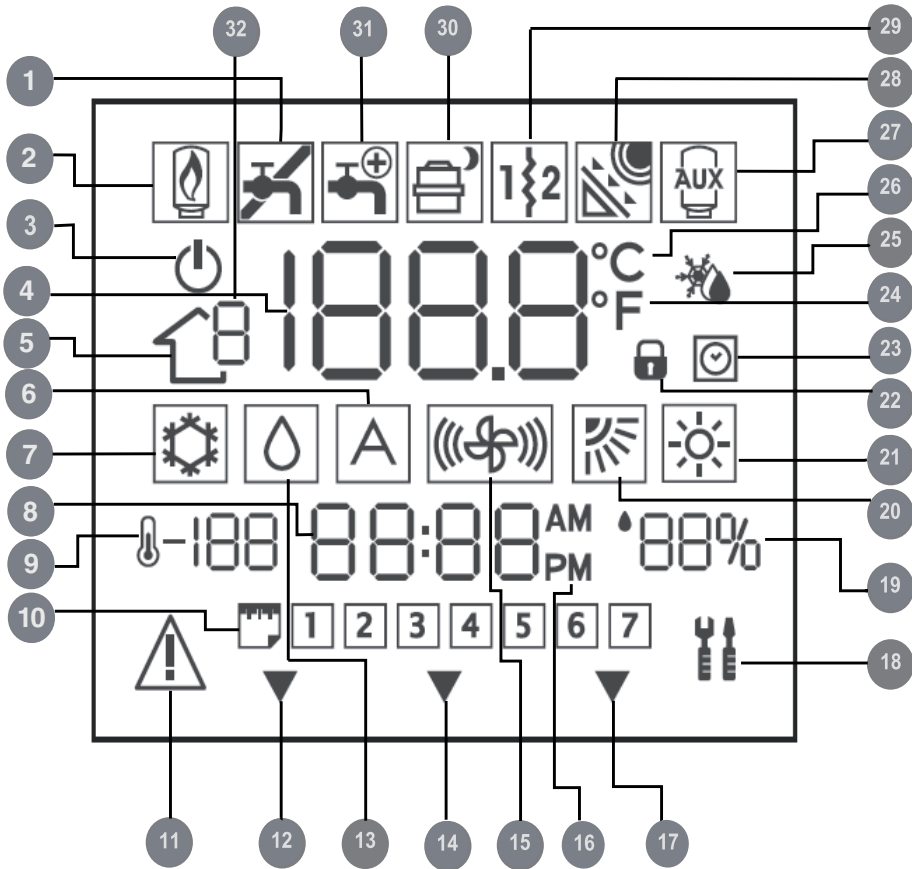

Deutsch

- | | | | | | |
|----|-----------------------|----|---|----|---|
| 1 | nicht belegt | 12 | System verwendet die Einstellungen für Anwesenheit | 23 | Programmeinstellungen aktiviert |
| 2 | nicht belegt | 13 | Befeuchtung oder Entfeuchtung Nachfrage | 24 | Fahrenheit |
| 3 | Systemmodus aus | 14 | Das System verwendet die Einstellungen für Abwesenheit. | 25 | Hausfrostschutz |
| 4 | Raumtemperaturbereich | 15 | nicht belegt | 26 | Celsius |
| 5 | nicht belegt | 16 | Anzeige für AM bzw. PM für die aktuelle Zeit | 27 | Hilfswärmequelle |
| 6 | nicht belegt | 17 | Das System verwendet die Schlafeneinstellungen. | 28 | nicht belegt |
| 7 | Kühlmodus | 18 | Servicemodus/ Installationsmodus | 29 | Elektrische Heizung |
| 8 | Zeitanzeigebereich | 19 | Relative Luftfeuchtigkeit in Prozent | 30 | Verdichter EIN / Frequenz Reduction(wenn der Mond wird angezeigt) |
| 9 | Außentemperatur | 20 | nicht belegt | 31 | Warmwasser |
| 10 | Wochentag | 21 | Heizungsmodus | 32 | nicht belegt |
| 11 | Alarm | 22 | Tastenfeld gesperrt (ohne Vorhängeschloss entsperrt) | | |

Einstellung von Uhrzeit und Tag

Vor Verwendung der Programmierfunktionen der Benutzerschnittstelle UI Datum und Uhrzeit einstellen.

1. Die Abdeckung öffnen.
2. Die Taste D/H/M SET CLOCK (🕒) drücken.
3. Mit der Aufwärts- und Abwärtsfeiltaste die Stunde ändern.
Bei der richtigen Uhrzeit stoppen.
4. Die Symboltaste D/H/M SET CLOCK (🕒) erneut drücken: Die Minuten beginnen auf dem Display zu blinken.
5. Mit der Aufwärts- und Abwärtsfeiltaste die Minuten ändern.
Bei der richtigen Einstellung stoppen.
6. Die Symboltaste D/H/M SET CLOCK (🕒) erneut drücken: Das Datum blinkt auf dem Display.
7. Den Tag mit der Aufwärts- und Abwärtsfeiltaste ändern.
Bei der richtigen Einstellung stoppen.
8. Die Taste OK drücken oder die Abdeckung schließen.

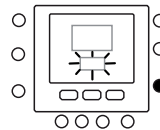
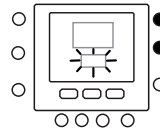
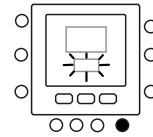

Änderung der Temperatur

Mitunter ist es erforderlich, die Temperatur vorübergehend zu ändern. Vorgehensweise:

1. Die Abdeckung öffnen.
2. Mit der Modustaste (M) den gewünschten Modus auswählen.
Mit den Aufwärts- und Abwärtsfeiltasten auf der rechten Seite die gewünschte Temperatur einstellen. Damit wird bis zum nächsten voreingestellten Zeitraum eine temporäre "Haltetemperatur" eingestellt. Es blinkt auf dem Display ein Symbol für das aktive Programm (🕒).
3. Um die Temperatureinstellung beizubehalten, so dass sie sich bei dem nächsten voreingestellten Zeitraum nicht ändert, die Symboltaste (🔒) auf der linken Seite gedrückt halten. Die Temperatur bleibt auf der ausgewählten Einstellung, bis die Taste losgelassen wird. Das Symbol für das aktive Programm (🕒) verschwindet.
4. Um die Temperatur wieder auf die Voreinstellung für diesen Zeitraum einzustellen, die Symoltaste (🔒) gedrückt halten. Daraufhin wird die Haltefunktion deaktiviert und die Temperatur wieder auf die programmierte Höhe eingestellt. Das Symbol für aktives Programmieren (🕒) wird angezeigt.
5. Die Abdeckung schließen.

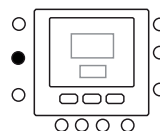
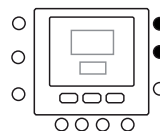
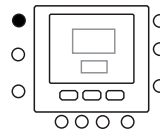

Sperre des Tastenfelds

Alle Tasten sperren und die Befehlsfunktionen blockieren.

1. Die Abdeckung öffnen.
2. Die drei Tasten für Datum (📅), Zeitraum (🕒) und Startzeit (🕒) 3 Sekunden lang gedrückt halten.
3. Alle Tasten werden deaktiviert, und auf dem Display erscheint das Symbol für die Sperre der Tastatur (🔒).
4. Um die Tastatur wieder zu entsperren, die 3 Tasten erneut 3 Sekunden lang gedrückt halten. Das Sperrsymbol (🔒) verschwindet.

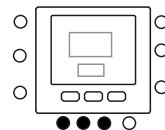

Programmierung der Steuerung

Touch 'N' Go-Funktion

Die einmalige Touch 'N' Go-Funktion Ihres Thermostats ist eine innovative Funktion, mit der Sie einfacher programmieren können – wirklich per Tastendruck im Handumdrehen, damit Sie für die gesamte Komfort-Anlage alle Komfort-Funktionen nutzen können.

Mit einer der Tasten für die Funktion Touch 'N' Go – Anwesenheit (🏠), Abwesenheit (🏠👤) und Schlafen (🏠🌙) wird der Thermostat auf die gewünschte Funktion eingestellt. Um die Räume ständig auf dem Komfort-Niveau zu regeln, muss nur noch eine weitere Taste gedrückt werden – die Haltetaste (🔒) – das ist alles. Dies ist die ideale Option für Personen, deren Tagesablauf sich täglich ändert und nicht in die zwei bis vier oder sechs vorprogrammierbaren Zeiträume passt, die der Thermostat unterstützt.

Über diese drei Komfort-Optionen – Anwesenheit, Abwesenheit und Schlafen stehen zugleich alle Programmieroptionen des Thermostaten zur Verfügung, damit der Benutzer genau den gewünschten Komfort für sein Heim erhält.

Die drei Tasten für die Funktion Touch 'N' Go sind ab Werk auf typische Einstellungen für Heizung und Kühlung voreingestellt und bestimmten Zeiträumen zugeordnet. Diese Temperatureinstellungen und die Tagesstunden lassen sich bequem anpassen. Weitere Informationen zur Funktionalität dieses Geräts finden Sie in dieser Anleitung.

Programmierung der Touch 'N' Go-Funktion

Die Touch 'N' Go-Funktion des Thermostaten arbeitet mit drei Funktionstasten Anwesenheit (🏠), Abwesenheit (🏠👤) und Schlafen (🏠🌙) direkt unter dem Display. Sie werden zum Aufruf von drei Programmieroptionen verwendet.

Damit die Programmierung noch einfacher wird, müssen lediglich die voreingestellten Temperaturwerte für den Aufenthalt zu Hause, bei Abwesenheit oder bei Schlaf

akzeptiert werden, oder es müssen eigene Einstellungen für die Funktion Touch 'N' Go, für Kühlung und Heizung definiert werden. Die Einstellungen für Abwesenheit, Anwesenheit und Schlafen werden automatisch einem der sechs Zeiträume zugeordnet, die ebenfalls für den Thermostaten vordefiniert sind, aber geändert werden können. Folgende Temperatureinstellungen sind für die Optionen Anwesenheit, Abwesenheit und Schlafen vorprogrammiert:

| Touch 'N' Go Option | Heizen | Kühlen |
|---------------------|--------|--------|
| Anwesenheit | 20° C | 24° C |
| Abwesenheit | 15° C | 28° C |
| Schlafen | 18° C | 26° C |

Programmierung der Steuerung

In das leere Raster die eigenen gewünschten Temperaturen für zu Hause eintragen.

Die Zeiträume für diese Temperaturen können Sie später eintragen.

| Touch 'N' Go Option | Heizen | Kühlen |
|---------------------|--------|--------|
| Anwesenheit | | |
| Abwesenheit | | |
| Schlafen | | |

Änderung der Werkeinstellungen

- Die Komfort-Taste (🏠🏠👤🏠), die geändert werden soll, 5 Sekunden lang gedrückt halten. Die Solltemperatur blinkt zusammen mit dem Symbol Heizung (🔥) bzw. Kühlung (❄️).
- Die Aufwärts- bzw. Abwärtspfeiltaste an der rechten Seite des Displays gedrückt halten, bis die gewünschte Temperatureinstellung für den aktuellen Betriebsmodus angezeigt wird. In diesem Moment beginnt das Dreiecksymbol (▼) über der gedrückten Komfort-Taste (🏠🏠👤🏠) zu blinken.
- Zur Änderung des Betriebsmodus die Taste (M) mehrfach drücken, bis das Symbol für den gewünschten Betriebsmodus auf dem Bildschirm blinkt.
- Die Aufwärts- bzw. Abwärtspfeiltaste an der rechten Seite des Displays gedrückt halten, bis die gewünschte Temperatureinstellung angezeigt wird.
- Durch Drücken einer der beiden anderen Tasten für die Touch 'N' Go-Funktion können die Schritte 2 bis 4 wiederholt werden.
- Mit der Taste OK die Änderungen bestätigen und den Komfort-Änderungsmodus beenden.

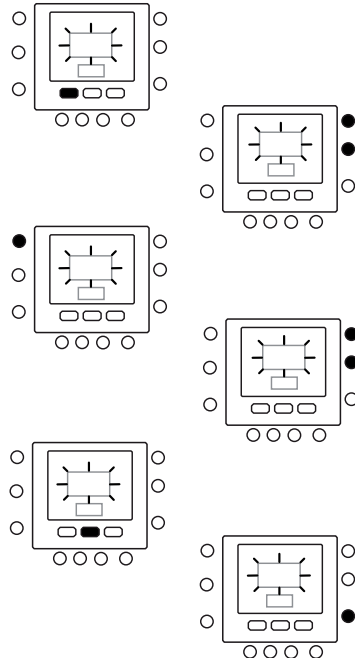

Werkvoreinstellungen für die Benutzerkonfiguration

Die Schritte zur Änderung der Benutzerparametereinstellungen auf die Standardwerte werden im Folgenden beschrieben.

- Gleichzeitig die Taste für Anwesenheit (🏠) und die Taste für Abwesenheit (🏠👤) 10 Sekunden lang gedrückt halten, um den Benutzerkonfigurationsmodus aufzurufen. Wenn diese Einstellung erstmals aufgerufen wird, erscheint im Anzeigebereich für die Zeit 999 und im Anzeigebereich für die Temperatur als erster Wert 10.
- Die Abwärtspfeiltaste gedrückt halten. Wenn der Zähler 0 erreicht, wird in dem Anzeigebereich für die Temperatur "Fd" angezeigt. Dies bedeutet, dass die Werkeinstellungen eingestellt werden. Nachdem die Standardeinstellungen erfolgreich im EEPROM wiederhergestellt wurden, fordert die Benutzerschnittstelle UI einen Reset.

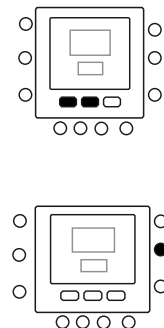

Änderung der Zeiträume für die Temperaturregelung

Nach Einstellung der Solltemperaturen für die Betriebsarten Anwesenheit, Abwesenheit und Schlafen die gewünschte Tageszeit für diese Temperatureinstellungen programmieren.

Der Thermostat verfügt über 6 Zeiträume, die programmiert werden können. Sie werden auf dem Display als P1, P2, P3, P4, P5 und P6 angezeigt.

Der Thermostat verfügt über vordefinierte Zeiträume (siehe unten), diese lassen sich jedoch nach Wunsch ändern.

| Zeitraum | Startzeit des Zeitraums |
|----------|-------------------------|
| P1 | 6:00 AM |
| P2 | 8:00 AM |
| P3 | 17:00 PM |
| P4 | 22:00 PM |
| P5 | 23:00 PM |
| P6 | 00:00 AM |

Welcher Zeitraum passt? Den betreffenden Zeitraum hier eintragen und entsprechende Änderungen im Thermostaten vornehmen.

| Zeitraum | Ihre Uhrzeit |
|----------|--------------|
| P1 | |
| P2 | |
| P3 | |
| P4 | |
| P5 | |
| P6 | |

So werden die werkvoreingestellten Zeiträume geändert:

1. Die Abdeckung öffnen.
2. Die Tagestaste (☰) drücken. Auf dem Display blinken die Ziffern 1 bis 7.
3. Erneut die Tagestaste (☰) drücken, um einen dieser angebotenen Zeiträume auszuwählen – 1 bis 7, 1 bis 5, 6 bis 7 oder einzelne Tage (1, 2, 3, 4, 5, 6 und 7). Die Auswahl durch erneutes Drücken der Tagestaste (☰) bestätigen. (Wenn der Tagesablauf immer gleich ist, die Option 1 bis 7 auswählen.)
4. Nach Auswahl einer der Optionen (1 bis 7, 1 bis 5, 6 bis 7 oder Einzeltage) die Zeitraumtaste (⌚) drücken. Auf dem Display erscheint ein P und eine blinkende 1. Dies ist Zeitraum 1 (P1), der um 6:00 Uhr beginnt.
5. Zur Änderung der Uhrzeiten für P1 die Startzeitstaste (⌚) drücken.
6. Die Stundenanzeige für 6:00 blinkt auf dem Display. Mit der Aufwärts- und Abwärtsfeiltaste die Uhrzeit vorwählen und bei der gewünschten Zeit stoppen.

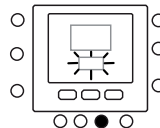
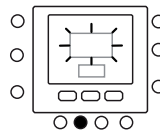
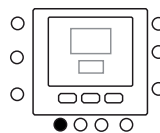

Programmierung der Steuerung

7. Zur Änderung der Minuten die Startzeitaste (🕒) am unteren Rand des Displays erneut drücken. Daraufhin blinken die Minuten in der Anzeige 6:00 AM auf dem Display. Mit der Aufwärts- und Abwärtspeiltaste die Uhrzeit vorwählen und bei der gewünschten Zeit stoppen.
8. Die "Stopzeit" für Zeitraum 1 (P1) ist zugleich die "Startzeit" für Zeitraum 2 (P2). Zur Änderung der Stopzeit für P1 – d. h. auch zur Änderung der Startzeit für P2 – die Anweisungen im folgenden Schritt zur Änderung der Startzeit für Zeitraum P2 beachten.
9. Zur Änderung der Startzeit für Zeitraum 2 (P2) die Zeitraumtaste am unteren Rand des Displays zweimal drücken. Daraufhin erscheinen die Angaben für Zeitraum 2, und P2 blinkt auf dem Display.
10. In ähnlicher Weise lassen sich P2, P3, P4, P5 und P6 programmieren.
11. Sofern nicht am Anfang die Option 1 bis 7 (alle Tage) ausgewählt wurde, alle Schritte für die übrigen Zeiträume (1 bis 5 (Wochentage), 6 bis 7 (Wochenenden) oder Einzeltage (1, 2, 3, 4, 5, 6 und 7)) wiederholen.
12. Um zu prüfen, ob die Benutzerschnittstelle UI alle Änderungen übernommen hat, die sechs Zeiträume durch Drücken der Tagestaste (📅) anzeigen. Den Zeitraum 1 bis 7 (alle Tage), 1 bis 5 (Wochentage), 6 bis 7 (Wochenenden) oder Einzeltage auswählen und dann die Zeitraumtaste drücken, um die jeder Startzeit zugeordnete Uhrzeit zu kontrollieren. Bei jeder Betätigung der Zeitraumtaste (🕒) wird die nächste Startzeit angezeigt. Ist die Programmplanung falsch, erscheint auf dem Display "--", und alle drei Pfeiltasten (⬅️) leuchten.
13. OK drücken oder die Abdeckung schließen.

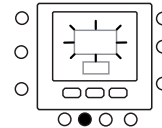
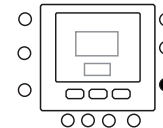
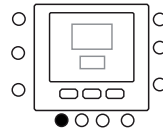
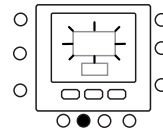

Zuordnung von Zeiträumen zu Temperaturen, CDU-Betriebsmodus & oder FR-Betriebsmodus

Hier ein Beispiel zur Programmierung unter Verwendung der Werkvoreinstellungen und der Optionen für Touch 'N' Go:

| Voreingestellter Zeitraum Startzeit | Zeitraumnummer | Voreinstellung für Touch 'N' Go Option für jeden Zeitraum | CDU-Modus | Verkürzung der Intervalle |
|--|----------------|--|-----------|------------------------------|
| 6:00 AM | 1 | Anwesenheit (🏠) | EIN | AUS |
| 8:00 AM | 2 | Abwesenheit (🏠🚶) | EIN | AUS |
| 5:00 PM | 3 | Anwesenheit (🏠) | EIN | AUS |
| 10:00 PM | 4 | Schlafen (🏠🌙) | EIN | AUS |
| 11:00 PM | 5 | Anwesenheit (🏠) | EIN | AUS |
| 00:00 AM | 6 | Schlafen (🏠🌙) | EIN | AUS |

Die Planung entsprechend der Tagesroutine abschließen und bei den folgenden Anweisungen berücksichtigen.

| Voreingestellter Zeitraum Startzeit | Zeitraumnummer | Voreinstellung für Touch 'N' Go Option für jeden Zeitraum | CDU-Modus | Verkürzung der Intervalle |
|--|----------------|--|-----------|------------------------------|
| | 1 | | | |
| | 2 | | | |
| | 3 | | | |
| | 4 | | | |
| | 5 | | | |
| | 6 | | | |

Programmierung der Steuerung

So werden die sechs Zeiträume mit den drei Komfort-Bereichen – Anwesenheit, Abwesenheit und Schlafen, den Ein/Aus-Einstellungen für die CDU-Betriebsart und den Ein/Aus-Einstellungen für die Verkürzung der Intervalle (FR-Modus) kombiniert.

1. Die Abdeckung öffnen.
2. Die Tagestaste (☞) an der Unterseite des Thermostaten drücken. Auf dem Display blinken die Ziffern 1 bis 7.
3. Eine der Optionen auswählen (1 bis 7, 1 bis 5, 6 bis 7 oder Einzeltag: 1, 2, 3, 4, 5, 6, 7); dazu die Tagestaste (☞) drücken, bis die gewünschte Option angezeigt wird. Wenn der Tagesablauf immer gleich ist, die Option 1 bis 7 auswählen.
4. Nach Auswahl einer der Optionen (1 bis 7, 1 bis 5, 6 bis 7 oder Einzeltag: 1, 2, 3, 4, 5, 6, 7) die Zeitraumtaste (87) an der Unterseite des Thermostaten drücken. ☺ Auf dem Display beginnt P1 zu blinken.
5. Zur Änderung der Stunden in P1 die Startzeittaste (☺) am unteren Rand des Displays drücken.
6. Die Stundenanzeige für 6:00 blinkt auf dem Display. Mit der Aufwärts- und Abwärtsfeiltaste die Uhrzeit vorwählen und bei der gewünschten Zeit stoppen.
7. Zur Änderung der Minuten die Startzeittaste (☺) drücken. Daraufhin blinken die Minuten in der Anzeige 6:00 AM auf dem Display. Mit der Aufwärts- und Abwärtsfeiltaste die Uhrzeit vorwählen und bei der gewünschten Zeit stoppen.
8. Die "Stopzeit" für Zeitraum 1 (P1) ist zugleich die "Startzeit" für Zeitraum 2 (P2). Zur Änderung der Stopzeit für P1 – d. h. auch zur Änderung der Startzeit für P2 – die Anweisungen im folgenden Schritt zur Änderung der Startzeit für Zeitraum P2 beachten.
9. Eine der Tasten für die Touch 'N' Go-Funktion – Anwesenheit (🏠), Abwesenheit (🏠🚶) oder Schlafen (🏠🛏) drücken – für Zeitraum 1 (P1) eine der Tasten in der Tastenreihe direkt unter dem Display drücken. Es wird ein Dreieckssymbol (▼) über der betätigten Taste angezeigt. Dadurch "weiß" der Thermostat, dass für Zeitraum P1 die Option Anwesenheit, Abwesenheit bzw. Schlafen gilt. Der Thermostat nutzt die mit der Touch 'N' Go-Funktion ausgewählten Einstellungen für Kühlung und Heizung. Ist beispielsweise die Heizungstemperatur für das Heim auf 23 °C eingestellt, hält der Thermostat die Temperatur während des Zeitraums P1 auf 23 °C.
10. Die Zonentaste (🏠) an der linken Seite des Displays drücken.
 - Wenn der frühere CDU-Modus auf EIN gesetzt ist, erscheint auf dem Display das Symbol für AUS (🔌) und signalisiert so, dass der CDU-Modus ausgeschaltet ist.
 - Wenn der CDU-Modus bisher AUS war, verschwindet das Symbol AUS (🔌) auf dem Display, d. h. der CDU-Modus ist damit jetzt eingeschaltet.

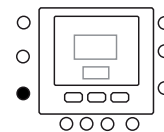
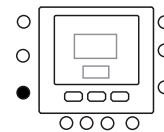
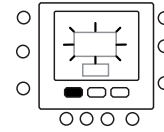
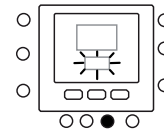
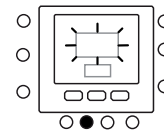
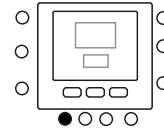

Programmierung der Steuerung

11. Die Haltentaste (⏸) an der linken Seite des Displays gedrückt halten.
 - Wenn bisher der Status des FR-Modus "EIN" war, verschwindet das Symbol (🏠) vom Display, d. h., der FR-Modus zur Verkürzung der Intervalle ist jetzt ausgeschaltet.
 - War bisher der FR-Modus AUS, erscheint das Symbol für den FR-Modus (🏠) auf dem Display und zeigt so an, dass der Modus zur Verkürzung der Intervalle jetzt eingeschaltet ist.
12. Die Zeitraumtaste (🕒) zweimal drücken. P2 beginnt auf dem Display zu blinken.
13. Zur Änderung der Stunden die Startzeitaste (🕒) drücken.
14. Die Taste für Anwesenheit (🏠), für Abwesenheit (🏠) oder für Schlafen (🏠) drücken.
15. Mit der Zonentaste (🏠) den CDU-Modus einschalten bzw. ausschalten.
16. Mit der Haltentaste (⏸) den FR-Modus zur Verkürzung der Intervalle ein- oder ausschalten.
17. In ähnlicher Weise lassen sich die Zeiträume P3, P4, P5 und P6 programmieren.
18. Wurde bei der ersten Programmierung nicht die Option 1 bis 7 ausgewählt, die Schritte für die übrigen Zeiträume wiederholen – 1 bis 5, 6 bis 7 oder Einzeltag: 1, 2, 3, 4, 5, 6, 7
19. Aktiviert das Programmiermenü und zeigt die Optionen an: 1 bis 7 (alle Tage), 1 bis 5 (Wochentage), 6 bis 7 (Wochenenden) und Einzeltag: 🗓️ 1, 2, 3, 4, 5, 6, 7 – dann die Zeitraumtaste (🕒) drücken und die jeder Startzeit zugeordnete Touch 'N' Go-Option kontrollieren, ebenso die CDU-Moduseinstellung und die Einstellungen für den FR-Modus. Bei jeder Betätigung der Zeitraumtaste (🕒) wird die nächste Startzeit angezeigt.
20. Die Taste OK drücken oder die Abdeckung schließen.

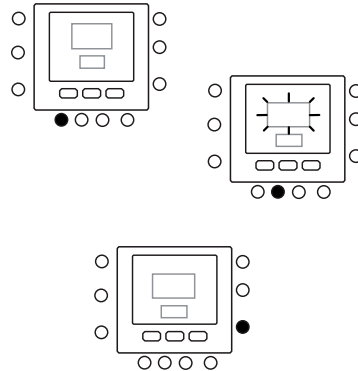
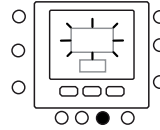

Erweiterte Programmieroptionen

Verwendung der Touch 'N' Go-Schaltfläche

Sobald die Temperaturen und Zeiträume entsprechend den drei Komfort-Tasten für die Touch 'N' Go-Funktion eingestellt sind (siehe Programmierung der Touch 'N' Go-Funktion) und den Temperaturen Zeiträume zugeordnet sind, werden die Touch 'N' Go-Tasten erst benötigt, wenn eine temporäre Änderung vorgenommen werden soll. Wenn der Nutzer beispielsweise früher als üblich zu Bett geht,

wird durch Betätigung der Taste Schlafen die Temperatur früher als programmiert abgesenkt. Wenn der Benutzer später als üblich zu Bett geht, bleibt das Heim auch nach Beginn der üblichen Schlafenszeit warm, wenn die Taste für Anwesenheit gedrückt wird. Allerdings muss dann vor dem Schlafengehen die Taste für Schlafen gedrückt werden.

Vornehmen einer temporären Änderung

1. Die Abdeckung öffnen.
2. Die Taste für Anwesenheit (🏠) oder für Schlafen (🏠👤) nach Wunsch drücken. 🏠 Das Symbol (🕒) blinkt auf dem Display und signalisiert eine temporäre Haltefunktion. Das System ändert die für diesen Zeitraum programmierten Temperatureinstellungen. Die Temperatureinstellung wird bis zum nächsten Abschalten des Geräts beibehalten, bis zum nächsten programmierten Zeitraum oder bis zur Änderung dieser Einstellung.
3. Um den normalen programmierten Zeitraum wieder zu verwenden, die entsprechende Taste für Schlafen, Anwesenheit oder Abwesenheit drücken. Das System schaltet wieder in diesen Zeitraum zurück, und das blinkende Symbol für die Aktivierung (🕒) der programmierten Betriebsart wird ständig angezeigt.
4. Die Abdeckung schließen.

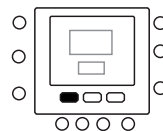

Auf Anwesenheit, Abwesenheit oder Schlafen halten

Es kann Situationen geben, in denen die Programmierung deaktiviert und die Temperatur im Heim auf einem der drei Komfort-Niveaus Anwesenheit, Abwesenheit oder Schlafen gehalten werden soll. Dies ist beispielsweise bei Urlaub oder Reisen sinnvoll oder wenn sich der Benutzer außerplanmäßig zu Hause aufhält. So wird verhindert, dass der Thermostat die Temperaturen ändert, wenn er den nächsten programmierten Zeitraum erreicht:

1. Die Abdeckung öffnen.
2. Die gewünschte Taste unter dem Display – Anwesenheit (🏠), Abwesenheit (🏠👤) oder Schlafen (🏠👤) drücken.
3. Die Haltetaste (🔒) auf der linken Seite drücken. Das blinkende Symbol für die Aktivierung der programmierten Einstellungen (🕒) verschwindet.
4. Um wieder zu den ursprünglich programmierten Einstellungen zurückzukehren, die Haltetaste (🔒) drücken. Das blinkende Symbol für die Aktivierung der programmierten Einstellungen (🕒) stoppt und wird ständig angezeigt.
5. Die Abdeckung schließen.

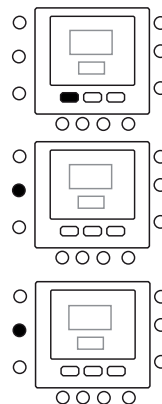

Erweiterte Programmierung der Anzeigecodes

Mehrere Funktionen der Benutzerschnittstelle UI lassen sich anpassen. In dieser Tabelle sind die Funktionen zusammengefasst, die sich ändern lassen, und die

zugehörigen Codes (Parameternummern). Die Codes (Parameternummern) werden auf dem Display angezeigt, wenn diese Optionen genutzt werden.

Erweiterte Programmieroptionen

Funktionstabelle

| FUNKTION | PARAMETER | BESCHREIBUNG | SYMBOL | WERTEBEREICH | | STANDARD- WERT |
|----------------------|--|--|--|--------------|------|-------------------|
| | | | | Min. | Max. | |
| MODE | 1 | Dies ist der auswählbare Modus: 0. Aus 2. Kühlung 3. Heizung | Aktueller Modus (bzw. neuer Modus nach Änderung) | - | - | 0 |
| HEIM-FROSTSCHUTZ | 2 | Mit diesem Parameter wird die Frostschutzoption aktiviert, wenn die Anlage ausgeschaltet ist: 1. NEIN. Deaktivieren 2. JA. Aktivieren | Frostschutz | 1 | 2 | 1 |
| HEIM-FROSTSCHUTZ T° | 3 | Der Schwellenwert für die Heim-Frostschutztemperatur | °C | 6°C | 12°C | 6°C |
| EINSTELLUNG T° Z1 | 4 | Einstellung des Wassersollwertes für die Raumtemperatur der UI-Zone | °C | -5°C | +5°C | 0°C |
| REDUZ FREQ MODUS | 5 | Dieser Code liefert Informationen, ob der stille Modus/die Verkürzung der Intervalle/der Nachtmodus aktiv ist. 1. Nicht aktiv 2. Aktiv |   | 1 | 2 | 1 |
| REDUZ FREQ | 6 | Wert der Frequenzreduzierung in Prozent des CDU-Modus | | 50% | 100% | 75% |
| ROOM MODE | 7  | Die Benutzerschnittstelle UI zeigt diesen Parameter an. 1. Anwesenheit 2. Schlafen 3. Abwesenheit | Pfeil entsprechend dem Raummodus | 1 | 3 | 1 |
| CTRL ROOM SP Z1 | 8  | Dieser Code ist der Raumsollwert für die Regelung bei Betätigung der Tasten Anwesenheit, Abwesenheit bzw. Schlafen. | °C | 12°C | 38°C | 20°C |
| ROOM AIR T° W1 | 9  | Dieser Parameter ist die Raumlufttemperatur, die von dem internen UI-Thermistor gemessen wird. | °C | -20°C | 50°C | |
| RH SENSOR VALUE | 10  | Dies ist der Wert für die relative Luftfeuchtigkeit von dem betreffenden Sensor. | % | 0 | 100 | |
| OUTDOOR T°O | 11  | Die von dem TO-Sensor gemessene Außentemperatur | °C | -30°C | 90°C | |
| GMC OAT | 12  | OAT von CDU-Platine | °C | -20°C | 65°C | |
| TROOM SENSOR ADJ Z1 | 13 | Einstellung des Temperatursensors zur Kompensation des Positionierungsfehlers bei ungünstiger Montage der Benutzerschnittstelle | °C | -5°C | 5°C | 0°C |
| TAGDAUER | 14 | Dieser Parameter gibt an, welche Zeiträume des Tages für die Zeitplanung verfügbar sind: 1. 2 2. 4 3. 6 |  | 2 | 6 | 4 |
| ANWESENHEIT WÄRME T° | 15 | Temperatursollwert bei ANWESENHEIT im Heizungsmodus |  °C und Pfeil für Anwesenheit | 12°C | 38°C | 20°C |
| ANWESENHEIT KÜHLE T° | 16 | Temperatursollwert für ANWESENHEIT im Kühlmodus |  °C und Pfeil für Anwesenheit | 12°C | 38°C | 24°C |
| SCHLAFEN WÄRME T° | 17 | Temperatursollwert für SCHLAFEN im Heizungsmodus |  °C und Pfeil für die | 12°C | 38°C | 18°C |
| SCHLAFEN KÜHLE T° | 18 | Temperatursollwert für SCHLAFEN im Kühlungsmodus |  °C und Pfeil für die | 12°C | 38°C | 26°C |
| ABWESENHEIT WÄRME T° | 19 | Temperatursollwert für ABWESENHEIT im Heizungsmodus |  °C und Pfeil für Abwesenheit | 12°C | 38°C | 15°C |
| ABWESENHEIT KÜHLE T° | 20 | Temperatursollwert für ABWESENHEIT im Kühlungsmodus |  °C und Pfeil für Abwesenheit | 12°C | 38°C | 28°C |
| USER ROOM SP Z1 | 21  | Raumsollwert | °C | 12°C | 38°C | 20°C |
| FEHLERCODE | 22  | Fehlercodes werden nacheinander in Intervallen jeweils 1 Sekunde lang angezeigt. | | 3 | 31 | |
| FEHLER-HISTORY | 23  | Speichert die letzten 4 Fehlercodes | | 3 | 31 | |

Bei Parametern, die schreibgeschützt sind und nicht bearbeitet werden können, erscheint auf dem Display ein Vorhängeschlosssymbol .

Im Folgenden finden Sie eine Liste der schreibgeschützten Parameternummern.

Parameternummer: 7, 8, 9, 10, 11, 12, 21, 22 und 23

Änderung der Funktionseinstellungen

Bei der Benutzerschnittstelle UI lassen sich die Einstellungen für verschiedene Funktionen ändern. So lassen sich die Thermostateinstellungen programmieren:

1. Die Abdeckung öffnen.
2. Die Taste für Anwesenheit (🏠) und für Abwesenheit (🏠🚶) 3 Sekunden lang gedrückt halten. Die Parameterzahl "1" blinkt in dem Bereich der Zeitanzeige.
3. Die Modustaste (M) drücken: Der Parameterwert blinkt in dem Bereich der Temperaturanzeige des Displays.
4. Mit der Aufwärts- und Abwärtsfeiltaste die Einstellungen wie gewünscht ändern, sie sollten in dem für den Parameter festgelegten Bereich liegen, das betreffende Symbol für diesen Parameter wird angezeigt.
5. Die Modustaste (M) bzw. die Taste OK drücken, um die Einstellungen zu übernehmen.
 - Beim Drücken der Taste OK werden die Einstellungen gespeichert, der Parameterwert blinkt und kann noch geändert werden.
 - Beim Drücken der Modustaste (M) werden die Einstellungen gespeichert, und es wird der nächste Parameter zur Änderung aufgerufen. Die Parameternummer blinkt.
6. Mit der Aufwärts- und Abwärtsfeiltaste zum nächsten Parameter wechseln. (Aktuelle Anzeige ist eine Parameternummer:).
7. Mit den folgenden Schritten lassen sich alle Parameter programmieren. Nach dem Abschluss die Taste OK oder die Zonentaste (🏠) drücken, um die Einstellungen zu speichern und wieder die normale Bildschirmanzeige aufzurufen. (Aktuelle Anzeige ist eine Parameternummer:).
8. Die Abdeckung schließen.

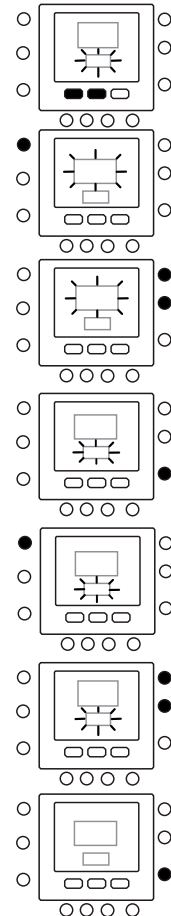

Hinweise: Weitere Details zu Parametern finden Sie in der Funktionstabelle.

Einstellung des Raumtemperatursensors

Die Benutzerschnittstelle UI unterstützt eine Funktion, mit der sich ein Offset für die angezeigte Raumtemperatur addieren oder subtrahieren lässt. Folgende Temperatureinstellungen sind für die Optionen Anwesenheit, Abwesenheit und Schlafen vorprogrammiert.

In diesem Fall kann die Variable TROOM SENSOR ADJ im Bereich von +5 °C/-5 °C modifiziert werden; dieser Wert wird zu dem Sensorwert für die Isttemperatur des Raumes addiert. Siehe Parameternummer 13 der Funktionstabelle.

Direktes Aufrufen des FR-Modus zur Verkürzung der Intervalle

Die aktive Taste unter der Haltetaste (H) 10 Sekunden lang drücken, um den Nachtmodus zu aktivieren bzw. durch erneutes Drücken der Haltetaste (H) für 10 Sekunden den Nachtmodus deaktivieren. Wenn der FR-Betriebsmodus

bzw. Nachtbetrieb/leiser Betrieb aktiv ist, zeigt die Benutzerschnittstelle UI das Symbol (📄). Wenn der FR-Modus aktiv ist, wird immer die programmierte Auswahl überschrieben.

Was wenn:

Sie erhalten eine Systemfehlermeldung

Hier einige mögliche Systemfehler und deren Bedeutung:

Sensor für Raumlufttemperatur defekt

Wenn der Sensor zur Messung der Raumlufttemperatur einen Wert unter -45 °C oder über 65 °C misst, gilt er als defekt, und es wird die Meldung "--" angezeigt.

Sensor für die Luftfeuchtigkeit defekt

Wenn der Sensor zur Messung der Raumluftfeuchtigkeit weniger als 0 HR% oder mehr als 99 HR% angezeigt, gilt er als defekt, und es erscheint die Meldung "--".

EEPROM defekt

Wenn der nicht flüchtige Speicher (EEPROM) des Thermostaten defekt ist, erscheint in dem Anzeigebereich für die Raumlufttemperatur die Fehlermeldung "E4". Wenn dieser Fehler auftritt und die Stromversorgung für alle Konfigurationen des Installateurs am Thermostaten ein- und ausgeschaltet wird, werden die Programmeinstellungen und Benutzereinstellungen auf die

Standardwerkeinstellungen zurückgesetzt. Dieser Fehler kann zu einer Fehlfunktion der Anlage führen und lässt sich nicht reparieren. In diesem Fall muss der Thermostat ersetzt werden.

Datenübertragungsfehler

Wenn die Benutzerschnittstelle UI keine Datenübertragung von der Hauptbenutzerschnittstelle innerhalb von 60 Sekunden empfängt, erscheint auf dem Display der Fehlercode "E3" im Anzeigebereich für die Temperatur und ein "-" im Bereich der Zeitanzeige. Bei diesen Bedingungen wird die Außentemperatur nicht angezeigt. Der Fehlercode "E3" wird einmal angezeigt, die übrige Funktionalität bleibt erhalten. In diesem Fall das Datenübertragungskabel zwischen der Benutzerschnittstelle UI und dem Gerät im Außenbereich kontrollieren.

Was wenn:

Fehlercode-Tabelle

Die Benutzerschnittstelle UI erkennt Defekte der Hauptplatine aus einem der Datenübertragungsparameter. (Parameter 22). Wird das Benutzer-Setup aufgerufen und Parameter 22 ausgewählt, zeigt die Benutzerschnittstelle UI

die oben erwähnten aktiven Fehlercodes in der folgenden Tabelle. Diese aktiven Fehlercodes werden nacheinander jeweils 1 Sekunde angezeigt.

| Fehlercode | Beschreibung |
|------------|--|
| 2 | Sicherheits-Eingabe |
| 3 | Vereisung des Plattenwärmetauschers (siehe Gerätehandbuch für weitere Informationen) |
| 4 | Sensor derzeitige Kühlmitteltemperatur (TR) |
| 5 | Lufttemperatursensor CDU |
| 6 | Kommunikationsverlust mit UI Steuerung |
| 7 | Umgebungstemperatursensor UI |
| 9 | Fehler Wassersensor / Wasserpumpe |
| 10 | EEProm korrupt |
| 11 | Fehlerhafte Einstellung der Benutzerschnittstelle |
| 12 | Fehler des 4-Wege-Ventils |
| 13 | Kommunikationsverlust R S485 (Systemkonfiguration System Typ 6) |
| 14 | Verlust des Signals von der Inverterplatine oder Hochtemperaturauslöser |
| 15 | Temperatursensor Wasserauslauf (LWT) |
| 16 | Alarm Test |
| 17 | Lufttemperatursensor Wechselrichter (TO) |
| 18 | Kurzschlusschutz Wechselrichter G-Tr |
| 20 | Fehler – Positionskontrolle Verdichterrotor |
| 21 | Fehler – Stromsensor Wechselrichter |
| 22 | Kühlmittelsensoren Wärmeaustauscher oder Verdichteransaugung (TE) / (TS) |
| 23 | Temperatursensor Verdichterdruckleitung (TD) |
| 24 | Fehler – Lüftermotor |
| 26 | Weitere Fehler Wechselrichterkarte |
| 27 | Verdichter blockiert |
| 28 | Fehler – Temperatur im Zulauf |
| 29 | Defekt am Verdichter |
| 30 | Fehler des Niederdrucksystems |
| 31 | Fehler des Hochdrucksystems |

Tabla de contenidos

Página

| | |
|--|----|
| Abreviaturas / Significados..... | 62 |
| Identificación de teclas..... | 63 |
| Indicadores en pantalla..... | 64 |
| Arranque rápido..... | 65 |
| Cómo fijar la hora y el día..... | 65 |
| Cambio de la temperatura..... | 65 |
| Bloqueo del teclado..... | 66 |
| Programación del Control..... | 66 |
| Característica "Touch and go"..... | 66 |
| Programación de la característica "Touch and go" change the factory settings..... | 66 |
| Valores por defecto para la configuración del usuario..... | 67 |
| Cómo cambiar los periodos de tiempo de la temperatura..... | 68 |
| Cómo asignar periodos de tiempo a las temperaturas, modo CDU & modo FR..... | 69 |
| Opciones de programación avanzada..... | 71 |
| Touch 'N' Go buttons..... | 71 |
| make a temporary change..... | 71 |
| hold it at home, away or sleep..... | 72 |
| Códigos de visualización de la programación avanzada..... | 72 |
| Cómo cambiar los ajustes de las características. Tabla de características..... | 73 |
| Características especiales..... | 75 |
| Ajuste del sensor de temperatura ambiente..... | 75 |
| Simplificación del modo de reducción de la frecuencia..... | 75 |
| En caso de..... | 75 |
| Mensaje de error del sistema..... | 75 |
| Código Cuadro..... | 76 |

Abreviaturas / Significados

| | |
|---------|---|
| UI | Interfaz de usuario |
| CDU | Unidad del dispositivo compresor |
| GMC | Controles del módulo global |
| LWT | Temperatura del agua en salida |
| EWT | Temperatura del agua en entrada |
| TE | Sensor del intercambiador térmico externo |
| TD | Sensor de la temperatura de descarga |
| OAT | Temperatura ambiente exterior |
| FR Mode | Modo Reducción de frecuencia |

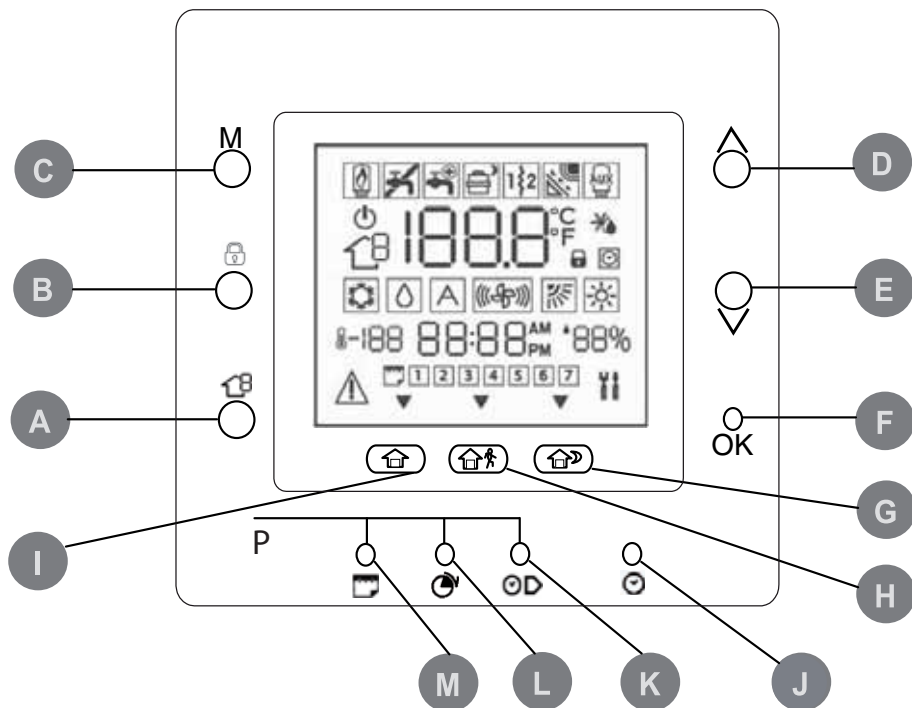

| | | | | | |
|----------|-------------------------|--|----------|-----------------------|--|
| A | ZONA | Este botón se utiliza en la programación del termostato. | H | FUERA | Activa los ajustes de calefacción y refrigeración para el período del programa fuera de casa (fuera). |
| B | EJECUCIÓN/ RETENCIÓN | Mantiene la temperatura actualmente seleccionada o ejecuta el programa previsto. | I | CASA | Activa los ajustes de calefacción y refrigeración para el período del programa "casa". |
| C | MODO | Para fijar el uso del termostato (calefacción, refrigeración) o su estado (apagado). | J | FIJAR RELOJ D/H/M | Activa la modalidad de ajuste del reloj. |
| D | HACIA ARRIBA | Aumenta la temperatura o regula la selección ascendente de la pantalla al fijar las características de programación avanzada. | K | TIEMPO DE ARRANQUE | Activa el menú de programación, visualizando los seis tiempos de arranque del período. |
| E | HACIA ABAJO | Disminuye la temperatura o regula la selección descendente de la pantalla al fijar las características de programación avanzada. | L | PERÍODO | Activa el menú de programación, visualizando los seis períodos de tiempo de programación. |
| F | Aceptar | Guarda los ajustes tras completar el ajuste inicial o el paso de programación. | M | DÍAS | Activa el menú de programación, visualizando las opciones - 1 a 7 (todos los días), de 1 a 5 (días de la semana), de 6 a 7 (fines de semana) o día específico (1,2,3,4,5,6,7). |
| G | DURMIENDO | Activa los ajustes de calefacción y refrigeración para el período del programa noche (durmiendo). | | | |

Indicadores en pantalla

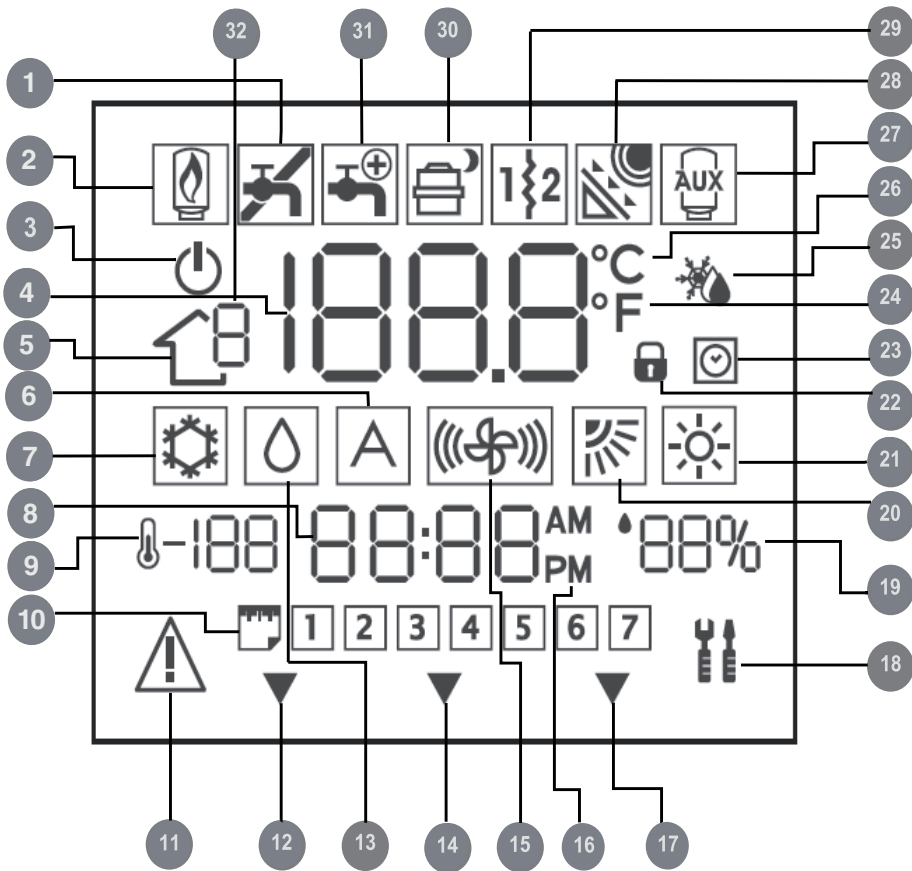

- | | | | | | |
|----|------------------------------------|----|---|----|---|
| 1 | Sin utilizar | 12 | El sistema está utilizando los ajustes del programa "casa". | 23 | Calendario activado |
| 2 | Sin utilizar | 13 | Humidificación o deshumidificación demanda | 24 | Grados Fahrenheit |
| 3 | Modo del sistema desactivado | 14 | El sistema está utilizando los ajustes del programa "fuera". | 25 | Anticongelación Casa |
| 4 | Zona temperatura ambiente del aire | 15 | Sin utilizar | 26 | Grados centígrados |
| 5 | Sin utilizar | 16 | Indicador de la hora actual a.m. o p.m. | 27 | Fuente de calor externa |
| 6 | Sin utilizar | 17 | El sistema está utilizando los ajustes del programa "durmiendo". | 28 | Sin utilizar |
| 7 | Modo Refrigeración | 18 | Modo Servicio/Instalador | 29 | Radiador eléctrico |
| 8 | Zona de Visualización del Tiempo | 19 | Porcentaje de Humedad Relativa | 30 | Compresor ON / Frecuencia Reducción (si la luna se muestra) |
| 9 | Temperatura exterior | 20 | Sin utilizar | 31 | Agua caliente sanitaria |
| 10 | Día de la semana | 21 | Modo Calefacción | 32 | Sin utilizar |
| 11 | Alarma | 22 | El teclado numérico está bloqueado (de no verse el candado, significa desbloqueado) | | |

Español

Cómo fijar la hora y el día

Antes de utilizar cualquiera de las características de programación de UI, es necesario fijar la hora y el día.

1. Abrir la puerta
2. Pulsar la tecla FIJAR RELOJ D/H/M (🕒).
3. Para cambiar la hora, pulsar la tecla arriba o abajo. Detenerse en la hora correcta.
4. Volver a pulsar la tecla con el símbolo FIJAR RELOJ D/H/M (🕒) y se visualizarán parpadeando los minutos.
5. Para cambiar los minutos, pulsar la tecla arriba o abajo. Detenerse en el número correcto.
6. Volver a pulsar la tecla con el símbolo FIJAR RELOJ D/H/M (🕒) y se visualizará parpadeando el día.
7. Para cambiar el día, pulsar la tecla arriba o abajo. Detenerse en el número correcto.
8. Pulsar Aceptar o cerrar la puerta.

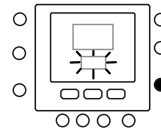
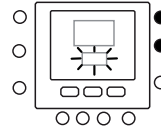
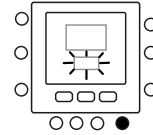

Cambio de la temperatura

Hay veces en que se desea cambiar momentáneamente la temperatura. Realizar lo siguiente:

1. Abrir la puerta.
2. Pulsar la tecla modo (M) para seleccionar la modalidad deseada. Pulsar los botones arriba o abajo en el margen derecho hasta llegar al ajuste de la temperatura deseada. Dicho procedimiento crea un "valor transitorio" hasta el siguiente período prefijado. En pantalla se verá parpadeando activo el icono (🌡️).
3. Para mantener dicho ajuste de la temperatura, de modo que no sea modificado durante el próximo período prefijado, pulsar el símbolo (🔒) en el margen izquierdo. La temperatura quedará fijada según lo seleccionado hasta soltar el botón de retención. El icono activo fijado (🔒) desaparecerá.
4. Para volver a colocar la temperatura en el nivel prefijado para ese período de tiempo, mantener pulsado el símbolo (🔒). Este procedimiento suelta el botón de retención y la temperatura regresará a su nivel programado. El icono activo fijado (🌡️) aparecerá.
5. Cerrar la puerta.

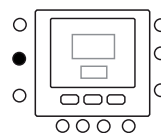
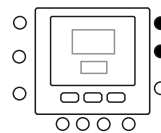
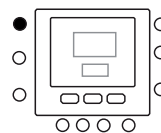

Arranque rápido

Bloqueo del teclado

Cómo bloquear todas las funciones de las teclas y las de mando

1. Abrir la puerta
2. Pulsar y mantener apretadas durante 3 segundos las tres teclas días (☀️), período (🕒) y tiempo de arranque (🔌).
3. Todas las teclas serán desactivadas y en pantalla se mostrará el icono de bloqueo (🔒).
4. Para desbloquear el teclado, volver a pulsar durante 3 segundos las tres teclas. El icono bloqueo (🔒) desaparecerá.

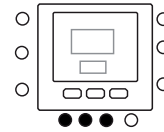

Programación del Control

Característica "Touch and go"

La exclusiva característica "Touch and Go" en su termostato es una herramienta revolucionaria que le permite utilizar una opción más fácil; en pocas palabras, "toca y escapa", para sacar mayor provecho de todo su sistema de acondicionamiento.

Al tocar un botón de "Touch and Go" - casa (🏠), fuera (🏠👤) y durmiendo (🏠👤) - puede "comunicar" al termostato donde se encuentra usted. Para mantener su casa en ese nivel de acondicionamiento de forma indefinida, es posible incluir otra tecla más - retención (🔒) - y usted se queda tranquilo. Es la solución ideal para quienes cuyo programa varía diariamente o que no se adapta a los dos, cuatro o seis períodos de tiempo pronosticables permitidos por el termostato.

Al mismo tiempo, estas tres opciones de acondicionamiento (casa, fuera y durmiendo) están conectadas con la potencia de programación a todo nivel, de manera que usted puede contar con el acondicionamiento de la casa que realmente desea y cuando usted lo quiere.

Los tres botones "Touch and Go" están prefijados en la fábrica para ajustes de calefacción y refrigeración estándar, siendo destinados a períodos de tiempo específicos. Sin embargo, es posible cambiar los ajustes de la temperatura y las horas en que se desean utilizar con tranquilidad. Aprenda a hacerlo y descubra lo útil que es este dispositivo a medida que lee este manual.

Programación de la característica "Touch and go"

La característica "Touch and Go" presente en su termostato utiliza los botones casa (🏠), fuera (🏠👤) y durmiendo (🏠👤) en el display. Se utilizan para las tres opciones de programación.

La opción de programación más sencilla exige que acepte los ajustes de la temperatura prefijados cuando usted está en casa, fuera o durmiendo, o bien, que establezca

personalmente la configuración de la temperatura de calefacción y refrigeración de "Touch and Go". En cualquiera de los dos casos, sus ajustes de casa, fuera o durmiendo, están relacionados con uno de los seis períodos de tiempo igualmente prefijados (y modificables) en el termostato. A continuación se indican los ajustes de la temperatura preprogramados para los períodos casa, fuera y durmiendo.

| Opción "Touch and go" | Calefacción | Refrigeración |
|-----------------------|-------------|---------------|
| Casa | 20° C | 24° C |
| Fuera | 15° C | 28° C |
| Durmiendo | 18° C | 26° C |





Programación del Control

Utilice la rejilla en blanco para anotar las temperaturas de su casa deseadas.

Para aquellas temperaturas es posible asignar más tarde los períodos de tiempo.

| Opción "Touch and go" | Calefacción | Refrigeración |
|-----------------------|-------------|---------------|
| Casa | | |
| Fuera | | |
| Durmiendo | | |

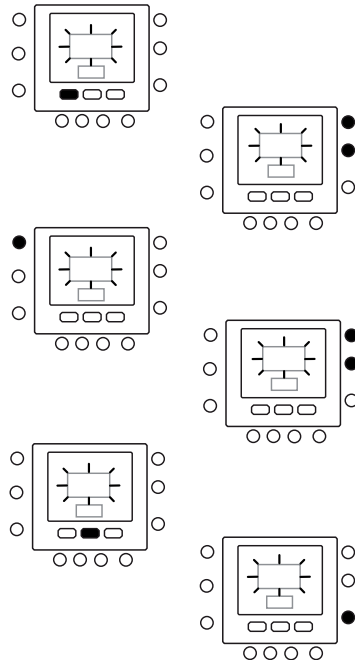

Cómo cambiar los ajustes de fábrica

1. Pulsar y mantener apretado durante unos cinco segundos el botón acondicionamiento () que se desea modificar. La temperatura fijada junto con el símbolo calefacción () o refrigeración () parpadearán.
2. Pulsar el botón arriba o abajo en el margen derecho de la pantalla hasta alcanzar el ajuste de la temperatura deseado según el modo actual de funcionamiento. Llegado este punto, empezará a parpadear el icono triángulo () encima del botón de acondicionamiento pulsado ().
3. Para cambiar el modo, pulsar varias veces la tecla modo (M) hasta ver el símbolo del modo deseado que parpadea en pantalla.
4. Pulsar el botón arriba o abajo en el margen derecho de la pantalla hasta llegar al ajuste de la temperatura deseada.
5. Al pulsar uno de los otros dos botones "Touch and Go", se pueden repetir los puntos de 2 a 4.
6. Pulsar Aceptar para confirmar los cambios y salir del modo de cambio de Acondicionamiento.



Valores por defecto para la configuración del usuario

A continuación se indica el procedimiento para modificar los ajustes del Parámetro de Usuario en los valores por defecto.

1. Pulsar al mismo tiempo y durante 10 segundos las teclas casa () y fuera () a la vez, para entrar en el modo de configuración de usuario. Al seleccionar por la primera vez esta configuración, 999 será visualizado en la zona visualización del tiempo y el valor inicial de 10 será mostrado en la zona visualización de la temperatura.
2. Pulsar y dejar apretado el botón abajo. Cuando el contador alcance cero, "Fd" será visualizado en la zona temperatura, lo cual quiere decir que se están cargando los valores por defecto. Tras completarse exitosamente el restablecimiento de los valores por defecto en la EEPROM, UI realizará una reinicialización forzada.

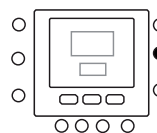
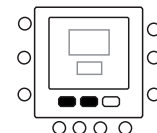

Cómo cambiar los períodos de tiempo de la temperatura

Tras fijar los ajustes de la temperatura para casa, fuera y durmiendo, es posible programar la hora del día que desea utilizar para esa configuración de la temperatura.

El termostato cuenta con seis márgenes de tiempo

denominados períodos, identificados en pantalla como P1, P2, P3, P4, P5 y P6.

El termostato posee períodos prefijados (ver abajo), si bien es posible adaptarlos a su estilo de vida.

| Período | Tiempo de inicio del período |
|---------|------------------------------|
| P1 | 6:00 AM |
| P2 | 8:00 AM |
| P3 | 17:00 PM |
| P4 | 22:00 PM |
| P5 | 23:00 PM |
| P6 | 00:00 AM |

¿Cuáles son los períodos que prefiere? Escríbalos aquí y remítase a ellos a medida que realiza los cambios en el termostato.

| Período | Sus horas |
|---------|-----------|
| P1 | |
| P2 | |
| P3 | |
| P4 | |
| P5 | |
| P6 | |

Cómo cambiar los períodos de tiempo de fábrica.

1. Abrir la puerta.
2. Pulsar la tecla días (☰). En pantalla verá parpadeando los números de 1 a 7.
3. Puede elegir una de estas tres opciones en el cuadro temporal - de 1 a 7, de 1 a 5, de 6 a 7 o días específicos (1, 2, 3, 4, 5, 6, 7) - pulsando una vez más la tecla días (☰). También se puede realizar la elección volviendo a pulsar la tecla días (☰). (Elija de 1 a 7 en caso de que sus programas diarios sean iguales.)
4. Tras seleccionar una de las opciones (de 1 a 7, de 1 a 5, de 6 a 7 o días específicos), pulsar la tecla período (⊙). En pantalla verá P y un 1 parpadeando. Éste equivale al período 1 (P1), que empieza a las 6 de la mañana.
5. Para cambiar las horas en P1, pulsar la tecla tiempo de arranque (☺). Verá en pantalla las horas en 6 a.m. parpadeando. Pulsar la tecla arriba o abajo para fijar la hora deseada.
6. Para cambiar los minutos, volver a pulsar la tecla tiempo de arranque (☺) en la parte inferior de la pantalla. Verá en pantalla los minutos en 6 a.m. parpadeando. Pulsar la tecla arriba o abajo para fijar la hora deseada.
8. El "tiempo de parada" del período 1 (P1) es también el

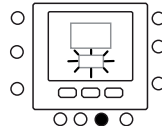
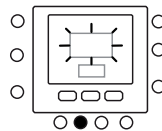
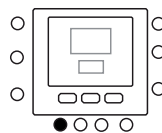

Programación del Control

del de inicio del período 2 (P2). Para cambiar el tiempo de parada de P1 (que corresponde también al cambio del de inicio de P2), utilizar las instrucciones presentes en el siguiente paso para modificar el tiempo de arranque (inicio) del período 2.

9. Para cambiar el tiempo de inicio del período 2 (P2), pulsar dos veces la tecla período en la parte inferior de la pantalla, la cual muestra la información del período 2, con P2 parpadeando en el display.
10. Del mismo modo es posible programar P2, P3, P4, P5 y P6.
11. De no realizar la selección de 1 a 7 (todos los días) al comienzo de este proceso, repetir todos los pasos para escoger el cuadro temporal remanente - de 1 a 5 (días de la semana), de 6 a 7 (fines de semana) o días específicos (1,2,3,4,5,6,7).

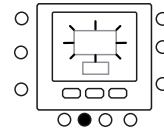

12. Para confirmar que UI ha aceptado los cambios que usted ha realizado, someter a un ciclo de operaciones los seis períodos de tiempo, pulsando días (☐), seleccionando el marco temporal elegido por usted - de 1 a 7 (todos los días), de 1 a 5 (días de la semana), de 6 a 7 (fines de semana) o día específico - y acto seguido, pulsando la tecla período para ver las horas asignadas para cada tiempo de inicio. Tras pulsar cada vez la tecla (🕒), se avanza hacia el próximo tiempo de inicio. Si el horario de programa es incorrecto, se visualizará "--" y se encenderán las tres flechas (▼).

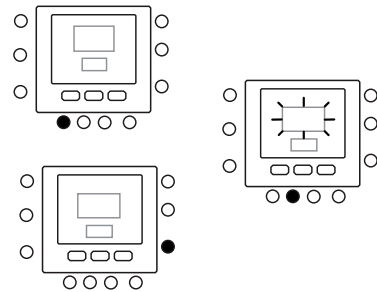

13. Pulsar Aceptar o cerrar la puerta.

Cómo asignar períodos de tiempo a las temperaturas, modo CDU & modo FR

A continuación se brinda un ejemplo de presentación de una programación con períodos fijados en la fábrica y las opciones de "Touch and Go".

| Período prefijado Tiempo de arranque | Número del período | "Touch and Go" prefijado Opción para cada período | Modo CDU | Reducción de Frecuencia |
|---|--------------------|--|----------|-------------------------|
| 6:00 AM | 1 | Casa (🏠) | ON | APAGADO |
| 8:00 AM | 2 | Fuera (🏠🚶) | ON | APAGADO |
| 5:00 PM | 3 | Casa (🏠) | ON | APAGADO |
| 10:00 PM | 4 | Durmiendo (🏠🌙) | ON | APAGADO |
| 11:00 PM | 5 | Casa (🏠) | ON | APAGADO |
| 00:00 AM | 6 | Durmiendo (🏠🌙) | ON | APAGADO |

Complete este calendario según sus costumbres diarias y utilícelo siguiendo las siguientes instrucciones.

| Período prefijado Tiempo de arranque | Número del período | "Touch and Go" prefijado Opción para cada período | Modo CDU | Reducción de Frecuencia |
|---|--------------------|--|----------|-------------------------|
| | 1 | | | |
| | 2 | | | |
| | 3 | | | |
| | 4 | | | |
| | 5 | | | |
| | 6 | | | |







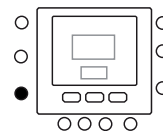
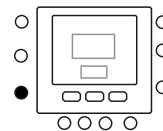
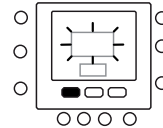
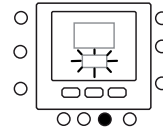
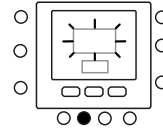
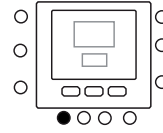





Programación del Control

Esta es la forma de conectar sus seis períodos de tiempo con los tres márgenes de acondicionamiento (casa, fuera y durmiendo), activación/desactivación de los ajustes del modo CDU y activación/desactivación de los ajustes del modo Reducción de Frecuencia.

1. Abrir la puerta.
2. Pulsar la tecla días (☰) en la parte inferior del termostato. En pantalla verá parpadeando los números de 1 a 7.
3. Seleccionar una de las opciones (de 1 a 7, de 1 a 5, de 6 a 7 o día específico: 1, 2, 3, 4, 5, 6, 7) pulsando la tecla días (☰) hasta obtener la opción deseada. Elija de 1 a 7 en caso de que sus programas diarios sean iguales.
4. Tras seleccionar una de las opciones (de 1 a 7, de 1 a 5, de 6 a 7 o día específico: 1, 2, 3, 4, 5, 6, 7), pulsar la tecla período (⌚) en la parte inferior del termostato. P1 parpadeará en pantalla.
5. Para cambiar las horas en P1, pulsar la tecla tiempo de arranque (⌚) en la parte inferior de la pantalla.
6. Verá en pantalla las horas en 6 a.m. parpadeando. Pulsar la tecla arriba o abajo para fijar la hora deseada.
7. Para cambiar los minutos, pulsar la tecla tiempo de arranque (⌚). Verá en pantalla los minutos en 6 a.m. parpadeando. Pulsar la tecla arriba o abajo para fijar la hora deseada.
8. El "tiempo de parada" del período 1 (P1) es también el del de inicio del período 2 (P2). Para cambiar el tiempo de parada de P1 (que corresponde también al cambio del de inicio de P2), utilizar las instrucciones presentes en el siguiente paso para modificar el tiempo de arranque (inicio) del período 2.
9. Pulsar la tecla "Touch and Go" - (🏠), fuera (🏠🚶), o durmiendo (🏠🛌) - que desea utilizar durante el período 1 (P1) en la lista de botones justo debajo del display. Encima del botón seleccionado, verá el icono triángulo (▼), el cual informa al termostato que, durante P1, usted está en casa, fuera, o durmiendo. El termostato utilizará los ajustes de la temperatura de calefacción o refrigeración seleccionados para ese botón "Touch and Go". Por ejemplo, si la temperatura de calefacción de su casa está fijada en 23°C, durante P1 el termostato la mantendrá.
10. Pulsar el botón zona (🏠) en la parte izquierda del display.
 - Si el estado anterior del Modo CDU está en ON (encendido), aparecerá en pantalla el icono "Off" (⏻), o sea que el modo CPU está apagado.
 - Si el estado anterior del Modo CDU está en OFF (apagado), desaparecerá de la pantalla el símbolo "Off" (⏻), o sea que ahora el modo CPU está encendido.



Programación del Control

- Pulsar el botón retención () en la parte izquierda del display.
 - Si el estado anterior del Modo Reducción de Frecuencia está en ON (encendido), desaparecerá de la pantalla el icono () , o sea que el modo en cuestión ahora está en "OFF" (apagado).
 - Si el estado anterior del Modo Reducción de Frecuencia está en OFF (apagado), aparecerá en pantalla el símbolo del icono de dicho modo () , o sea que el modo en cuestión ahora está en "ON" (encendido).
- Pulsar dos veces la tecla período () . P2 parpadeará en pantalla.
- Para cambiar las horas, pulsar la tecla tiempo de arranque () .
- Pulsar casa () , fuera () o durmiendo () .
- Pulsar el botón zona () para fijar el modo CDU en ON o en OFF.
- Pulsar el botón retención () para fijar el modo Reducción de Frecuencia en ON o en OFF.
- Del mismo modo es posible programar P3, P4, P5 y P6.
- De no realizar la selección de 1 a 7 al comienzo de este proceso, repetir todos los pasos para escoger el cuadro temporal remanente - de 1 a 5, de 6 a 7 o día específico: 1, 2, 3, 4, 5, 6, 7
- Para confirmar que el termostato ha aceptado los cambios que usted ha realizado, someter a un ciclo de operaciones los seis períodos de tiempo, pulsando días () , seleccionando el marco temporal elegido por usted - de 1 a 7 (todos los días), de 1 a 5 (días de la semana), de 6 a 7 (fines de semana) o día específico: 1, 2, 3, 4, 5, 6, 7 – y acto seguido, pulsando la tecla período () para ver la opción "Touch and Go" asignada para cada tiempo de inicio, ajuste del modo CDU y ajuste del modo Reducción de Frecuencia. Tras pulsar cada vez período () , se avanza hacia el próximo tiempo de inicio.
- Pulsar Aceptar o cerrar la puerta.

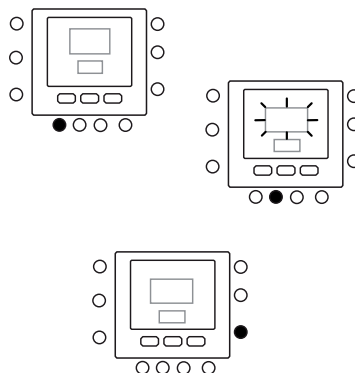
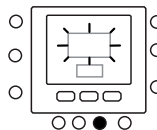

Opciones de programación avanzada

Utilización de las teclas "Touch and go"

Tras fijar las temperaturas y los períodos de tiempo que corresponden a sus tres botones de acondicionamiento "Touch and Go" (ver la programación de dicha característica) y a los tiempos de Asignación a las temperaturas, no necesitará utilizar los botones de "Touch and Go" a menos que no desee realizar un cambio transitorio. Por ejemplo, si desea ir a dormir antes de lo acostumbrado, si pulsa

el botón "durmiendo" bajará la temperatura antes de lo programado. En cambio, si va a dormir más tarde, si pulsa el botón "casa", las habitaciones se mantendrán calefaccionadas más allá de la hora habitual de dormir, si bien tendrá que pulsar la tecla "durmiendo" antes de ir a acostarse.

Opciones de programación avanzada

Cómo realizar cambios transitorios

1. Abrir la puerta.
2. Pulse el botón que desee casa (🏠), fuera (🏠🚶) o durmiendo (🏠💤). En pantalla verá parpadear el símbolo (🏠), que equivale a retención momentánea. El sistema pasará a los ajustes de la temperatura programados para ese período específico de ese estilo de vida. Éste mantendrá ese ajuste de la temperatura hasta apagar nuevamente el dispositivo, reprogramar el período de tiempo o que alguien cambie dicho ajuste.
3. Para regresar al período originalmente programado, pulsar el botón específico casa, fuera o durmiendo. El sistema regresará a ese período de tiempo y el icono activo (🏠) parpadeará, dejará de hacerlo y el icono en especial quedará constantemente visualizado.
4. Cerrar la puerta.

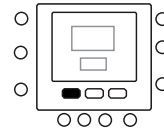

Aplicarlos en casa, fuera o durmiendo

Puede que haya situaciones en que usted desea cancelar la programación y mantener la temperatura de la casa en uno de los tres niveles de acondicionamiento (casa, fuera o durmiendo). Esto es útil cuando va de vacaciones o de viaje, o cuando se halla inesperadamente en casa. Cómo evitar que el termostato cambie las temperaturas al alcanzar el próximo período de tiempo de programación.

1. Abrir la puerta.
2. Pulsar el botón deseado ubicado debajo del display: casa (🏠), fuera (🏠🚶) o durmiendo (🏠💤).
3. Pulsar el botón retención (🔒) ubicado en la parte izquierda. Verá que desaparecerá el icono activo fijado que parpadeaba (🏠).
4. Para regresar al calendario de programación original, pulsar el botón retención (🔒). Verá que el icono activo fijado que parpadeaba (🏠) dejará de hacerlo y el icono en especial quedará constantemente visualizado.
5. Cerrar la puerta.

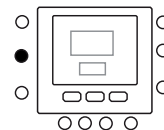
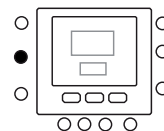
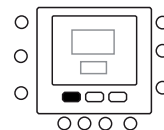

Códigos de visualización de la programación avanzada

Es posible personalizar varias características de UI. Esta tabla muestra las características que se pueden modificar y los códigos (número del parámetro) asociados a ellas.

Dichos códigos serán mostrados en pantalla al seguir las instrucciones.

Opciones de programación avanzada

Tabla de características

| CARACTERÍSTICA | PARÁMETRO | DESCRIPCIÓN | ICONO | MARGEN DEL VALOR | | VALOR POR DEFECTO |
|--|--|--|--|------------------|------|-------------------|
| | | | | Mín. | Máx. | |
| MODO | 1 | Este es el Modo seleccionable: 0. Apagado 2. Refrigeración 3. Calefacción | Modo Actual (y nuevo de haberlo cambiado) | - | - | 0 |
| ANTICONGELACIÓN CASA | 2 | Este parámetro habilita la opción "Home Antifreeze" (Anticongelación Casa) cuando el sistema está apagado. 1. NO. Desactivar 2. SÍ. Activar | Anticongelación | 1 | 2 | 1 |
| Tª ANTICONGELACIÓN CASA | 3 | Umbral de temperatura de anticongelación de la casa | °C | 6°C | 12°C | 6°C |
| REGULAR T Z1 | 4 | Regulación del valor de consigna del agua para la temperatura ambiente en la zona UI. | °C | -5°C | +5°C | 0°C |
| MODO REDUC. FREC. | 5 | Este código brinda información acerca del estado de activación de los modos Silencio /Reducción de Frecuencia/ Noche. 1. No activo 2. Activo |   | 1 | 2 | 1 |
| REDUC. FREC. | 6 | Valor de reducción de frecuencia en % de CDU | | 50% | 100% | 75% |
| MODO HABITACIÓN | 7  | UI visualizará este parámetro. 1. Casa 2. Durmiendo 3. Fuera | Flèche según el modo Habitación ("Room"). | 1 | 3 | 1 |
| CTRL ROOM SP Z1 (CONTROL HABIT. SP Z1) | 8  | Este código es el valor de consigna para Habitación determinado al pulsar los botones Casa, Durmiendo, Fuera. | °C | 12°C | 38°C | 20°C |
| Tª AMBIENTE DEL AIRE W1 | 9  | Esta es la temperatura ambiente del aire leída por el termistor interno de UI. | °C | -20°C | 50°C | |
| VALOR SENSOR HR | 10  | Ecuivale al valor de la humedad relativa medido por el sensor. | % | 0 | 100 | |
| Tª EXTERNA O | 11  | Temperatura externa medida por el sensor TO (valor de escritura). | °C | -30°C | 90°C | |
| OAT GMC | 12  | OAT desde tarjeta CDU | °C | -20°C | 65°C | |
| SENSOR Tª AMBIENTE ADJ Z1 | 13 | Regulación del sensor de temperatura para recuperar el error de malposicionamiento de la interfaz de usuario. | °C | -5°C | 5°C | 0°C |
| PERIODO DEL DÍA | 14 | Este parámetro informa sobre los períodos diarios que se hallan disponibles para ser programados: 1. 2 2. 4 3. 6 |  | 2 | 6 | 4 |
| Tª CALEFACCIÓN CASA | 15 | Valor de consigna de la temperatura CASA en modalidad calefacción. |  Grados centígrados y flecha para Casa | 12°C | 38°C | 20°C |
| Tª REFRIGERACIÓN CASA | 16 | Valor de consigna de la temperatura CASA en modalidad refrigeración. |  Grados centígrados y flecha para Casa | 12°C | 38°C | 24°C |
| Tª CALEFACCIÓN NOCHE | 17 | Valor de consigna de la temperatura DURMIENDO en modalidad calefacción. |  Grados centígrados y flecha para Durmiendo | 12°C | 38°C | 18°C |
| Tª REFRIGERACIÓN NOCHE | 18 | Valor de consigna de la temperatura DURMIENDO en modalidad refrigeración. |  Grados centígrados y flecha para Durmiendo | 12°C | 38°C | 26°C |
| Tª CALEFACCIÓN FUERA | 19 | Valor de consigna de la temperatura FUERA en modalidad calefacción. |  Grados centígrados y flecha para Fuera | 12°C | 38°C | 15°C |
| Tª REFRIGERACIÓN FUERA | 20 | Valor de consigna de la temperatura FUERA en modalidad refrigeración. |  Grados centígrados y flecha para Fuera | 12°C | 38°C | 28°C |
| USER ROOM SP Z1 (USUARIO HABIT. SP Z1) | 21  | Valor de consigna para habitación | °C | 12°C | 38°C | 20°C |
| CÓDIGO DE FALLOS | 22  | Los códigos de fallo se desplazarán cada 1 segundo. | | 3 | 31 | |
| HISTORIAL DE FALLOS | 23  | Almacena los últimos 4 códigos de fallo. | | 3 | 31 | |



Los parámetros de sólo lectura y no editables, son visualizados en pantalla con el icono bloqueo del teclado numérico ().

A continuación se brinda una lista de los números de parámetros de sólo lectura.

Número del parámetro: 7, 8, 9, 10, 11, 12, 21, 22 y 23

Cómo cambiar los ajustes de las características

Ahora es posible cambiar los ajustes de las distintas características con UI. Cómo programar los ajustes del termostato.

1. Abrir la puerta.
2. Pulsar y mantener apretados durante 3 segundos los botones casa () y fuera (). En la zona de visualización del tiempo verá parpadear el número del parámetro "1".
3. Pulsar el botón modo (M), tras lo cual verá parpadear el valor del parámetro en la zona temperatura del display.
4. Pulsar los botones arriba o abajo para cambiar los ajustes según el valor que usted desea, el cual ha de hallarse dentro del margen especificado para ese parámetro, tras lo cual se visualizará el respectivo icono específico.
5. Pulsar la tecla (M) o la de Aceptar para bloquear sus ajustes.
 - Al pulsar la tecla Aceptar será guardada la configuración y el valor del parámetro parpadeará. Es posible modificar ulteriormente el valor.
 - Al pulsar la tecla modo (M) se guardarán los ajustes, lo cual permitirá cambiar el próximo parámetro. El número del parámetro parpadeará.
6. Pulsar la tecla arriba y abajo para pasar al próximo parámetro. (Si el display actual se halla en el número del parámetro).
7. Usted puede programar todos los parámetros siguiendo el mismo procedimiento. Tras ello, pulsar el botón Aceptar o zona () para guardar los ajustes y regresar a la pantalla normal. (Si el display actual se halla en el número del parámetro).
8. Cerrar la puerta.

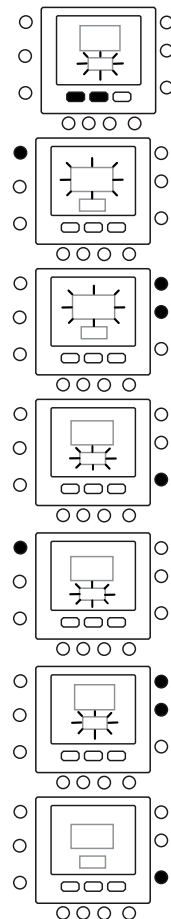

Notas: Para mayores detalles sobre los parámetros, remitirse a la tabla de características.



Características especiales

Ajuste del sensor de temperatura ambiente

UI ofrece una característica en la que se puede sumar o restar una compensación a la temperatura ambiente visualizada. Ello hace que UI visualice la temperatura correcta de la habitación, incluso si UI se halle instalado en un lugar en el que exista una leve diferencia de temperatura.

En ese caso, SENSORT[®] AMBIENTE ADJ (TROOM SENSOR ADJ) variable puede ser modificado en un margen de +5°C / -5°C y este valor será añadido matemáticamente al valor del sensor real de "Room" (habitación). Remitirse al número del parámetro 13 de la Tabla de Características.

Modo cortocircuito en reducción de frecuencia

Pulsar durante 10 segundos la tecla activa en retención () para activar el modo Noche y otros 10 () para desactivarlo. Al activarse el modo Reducción de frecuencia /Noche / Silencio, NUO visualizará el icono (). De no

hallarse activo FR, éste siempre borrará la selección hecha en el calendario de programa.

En caso de...

Mensaje de error en el sistema

A continuación se brindan los posibles mensajes de error de sistema y su significado:

Fallo en sensor de temperatura ambiente del aire

Si el sensor utilizado para medir la temperatura ambiente del aire lee menos de -45°C o más de 65°C, ha de considerarse averiado y se visualizará "--".

Fallo en sensor de humedad

Si el sensor utilizado para medir la humedad ambiente lee menos de 0 HR% o más de 99 HR%, ha de considerarse averiado y se visualizará "--".

Fallo en EEPROM

Si se ha averiado la memoria no volátil del termostato (EEPROM), en el display de la temperatura ambiente del aire se mostrará el error "E4". De presentarse este error y la potencia está ciclada en el termostato, todas las configuraciones del instalador, los ajustes estipulados en el programa y los del usuario serán puestos en los valores por defecto.

Esto puede conllevar un funcionamiento defectuoso del equipo y es incorregible. En dicho caso, sustituir el termostato.

Fallo de comunicación

Si UI no recibe datos de comunicación de parte de CDU durante 60 segundos, el display visualizará el código de error "E3" en la zona de visualización Temperatura y "--" en la de Tiempo. Bajo estas condiciones, la temperatura será borrada. El código de error "E3" será visualizado y la otra funcionalidad seguirá siendo la misma. Si esto sucede, controlar el cable de comunicación entre UI y la unidad externa.

Tabla de códigos de fallos

UI leerá los Fallos en el Tablero Principal a través de uno de los parámetros de comunicación (Parámetro 22). Al entrar en la configuración de usuario y desplazarse a través de los parámetros hasta el número 22, UI visualizará los códigos

de fallo activos que se indican en la siguiente tabla. Estos códigos serán visualizados en secuencia, cambiando cada 1 segundo.

| Código | Descripción |
|--------|---|
| 2 | Entrada seguridad |
| 3 | Intercambiador de placas congelado (encontrará más información en el manual de la unidad) |
| 4 | Detector de temperatura líquido refrigerante (TR) |
| 5 | Sensor de temperatura del aire CDU |
| 6 | Pérdida de comunicación con control UI |
| 7 | Sensor de temperatura ambiente control UI |
| 9 | Error en sensor agua / bomba del agua |
| 10 | EEProm alterada |
| 11 | Ajuste de la interfaz de usuario no coincidente |
| 12 | Error válvula 4 vías |
| 13 | Pérdida de comunicación R S485 (configuración sistema tipo 6) |
| 14 | Loss of Signal From inverter board o activación alta temperatura |
| 15 | Sensor de temperatura salida del agua (LWT) |
| 16 | Alarm Test |
| 17 | Sensor de temperatura aire Inversor (TO) |
| 18 | Protección de cortocircuito inversor G-Tr |
| 20 | Error en control de posición del rotor compresor |
| 21 | Error en sensor de corriente de inversor |
| 22 | Sensores del refrigerante cambiador o aspiración del compresor (TE) / (TS) |
| 23 | Sensor de temperatura impulsión compresor (TD) |
| 24 | Error en motor del ventilador |
| 26 | Otros errores en tarjeta del inversor |
| 27 | Compresor bloqueado |
| 28 | Error de temperatura de impulsión |
| 29 | Fallo en compresor |
| 30 | Error sistema baja presión |
| 31 | Error sistema alta presión |

Inhoud

Blz

| | |
|--|----|
| Afkortingen / betekenissen | 77 |
| Knopidentificatie | 78 |
| Indicatoren op scherm | 79 |
| Snel starten | 80 |
| Dag en tijd instellen | 80 |
| Temperatuur wijzigen | 80 |
| Toetsenbord vergrendelen | 81 |
| Bedieningseenheid programmeren | 81 |
| Touch 'N' Go-functie | 81 |
| Touch 'N' Go-functie programmeren | 81 |
| change the factory settings | 82 |
| Fabrieksinstellingen voor gebruikersconfiguratie | 82 |
| Tijdsperiodes voor temperatuur wijzigen | 83 |
| Tijdsperiodes aan temperaturen toewijzen, CDU- modus & FR-modus | 84 |
| Geavanceerde programmeeropties | 86 |
| Touch 'N' Go buttons | 86 |
| make a temporary change | 86 |
| hold it at home, away or sleep | 87 |
| Geavanceerde programmeerbare displaycodes | 87 |
| Uw functie-instellingen wijzigen | 87 |
| Functietabel | 88 |
| Speciale functies | 90 |
| Kamertemperatuursensor instellen | 90 |
| Snelkoppeling naar frequentieverlagingsmodus | 90 |
| Wat te doen | 90 |
| over een systeem foutmelding | 90 |
| Code Tabel | 91 |

Afkortingen / Betekenissen

| | |
|---------|---|
| UI | Gebruikersinterface |
| CDU | Compressor |
| GMC | Bedieningselementen van algemene module |
| LWT | Afvoerwatertemperatuur |
| EWT | Toevoerwatertemperatuur |
| TE | Externe warmtewisselaarsensor |
| TD | Afvoertemperatuursensor |
| OAT | Luchttemperatuur buiten |
| FR Mode | Frequentieverlagingsmodus |

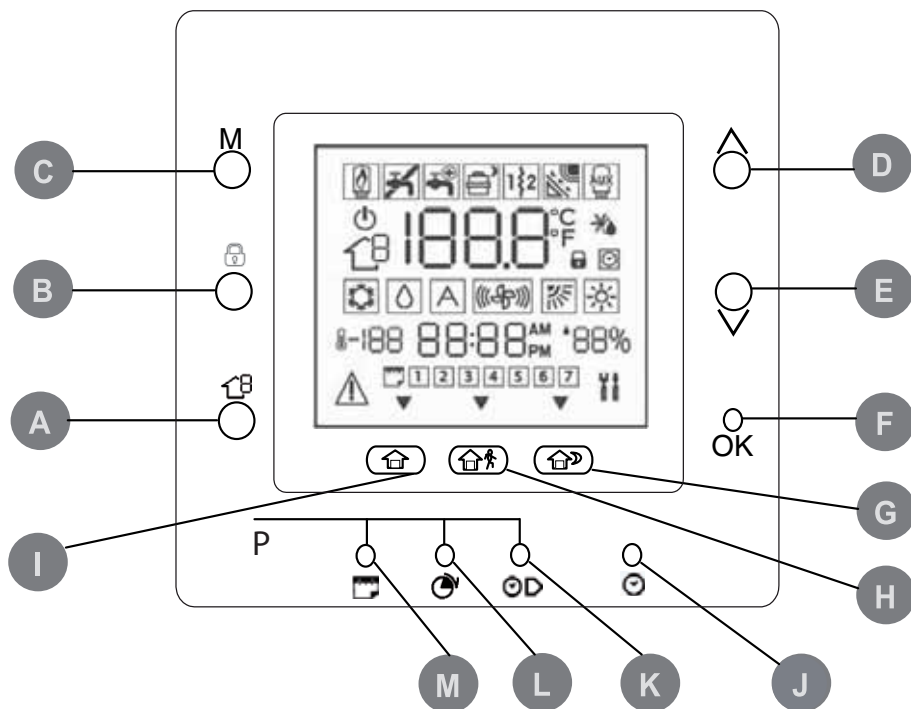

| | | | | | |
|----------|--------------------------|---|----------|-------------------------|--|
| A | ZONE | Deze knop wordt gebruikt bij het programmeren van de thermostaat. | H | NIET THUIS | Hiermee kunt u de verwarmings- en koelingsinstellingen voor het niet thuis-programma instellen |
| B | UITVOEREN/ VASTHOUDEN | Hiermee kunt u de momenteel geselecteerde temperatuur vasthouden of het ingeplande programma uitvoeren | I | THUIS | Hiermee kunt u de verwarmings- en koelingsinstellingen voor het thuis-programma instellen |
| C | MODUS | Hiermee kunt u de thermostaat instellen op verwarmen of koelen, of de thermostaat uitschakelen | J | D/U/M KLOK INSTELLEN | Hiermee activeert u de modus voor het instellen van de klok |
| D | OMHOOG | Hiermee kunt u de temperatuur verhogen of omhoog door de op het scherm weergegeven selecties bladeren wanneer u de geavanceerde programmeerfuncties instelt | K | STARTTIJD | Hiermee activeert u het programmeermenu. De starttijden van de zes perioden worden weergegeven |
| E | OMLAAG | Hiermee kunt u de temperatuur verlagen of omlaag door de op het scherm weergegeven selecties bladeren wanneer u de geavanceerde programmeerfuncties instelt | L | PERIODE | Hiermee activeert u het programmeermenu. De zes programmeerbare tijdsperioden worden weergegeven |
| F | OK | Hiermee slaat u de door u ingestelde waarden of programmastap op | M | DAGEN | Hiermee kunt u het programmeermenu activeren en de opties weergegeven - 1 t/m 7 (alle dagen), 1 t/m 5 (weekdagen), 6 t/m 7 (weekeinden) en afzonderlijke dagen (1,2,3,4,5,6,7) |
| G | NACHT | Hiermee kunt u de verwarmings- en koelingsinstellingen voor het nacht-programma instellen | | | |

Indicatoren op scherm

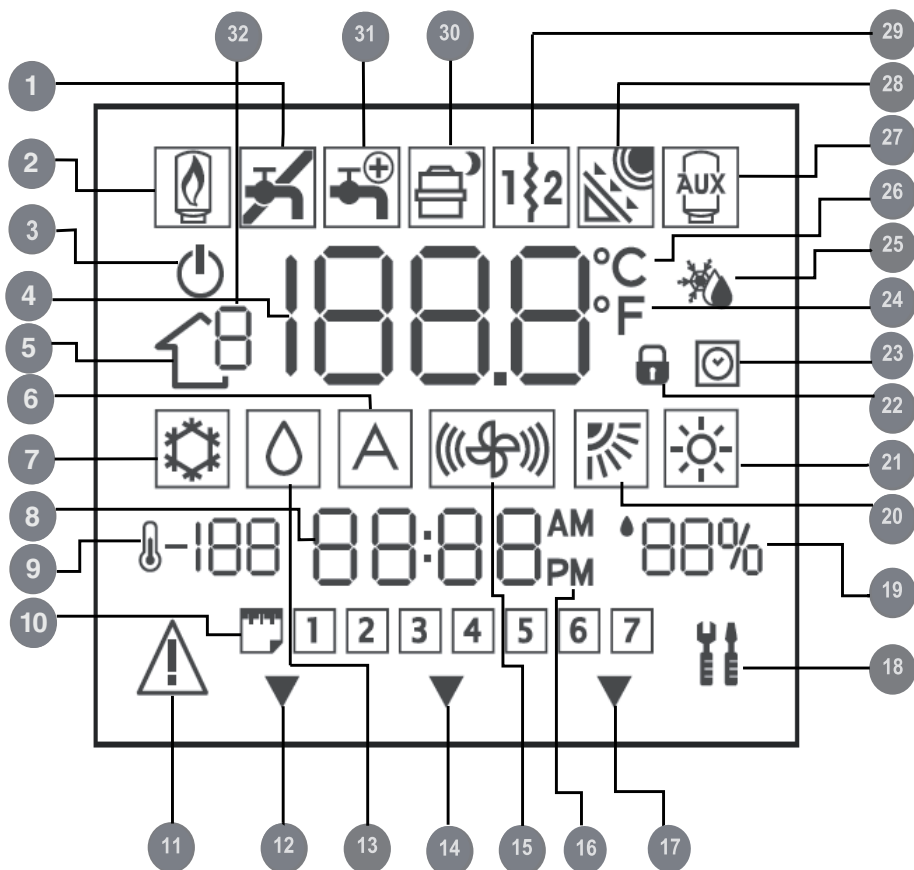

| | | | | | |
|----|--------------------------------------|----|---|----|---|
| 1 | Niet gebruikt | 12 | Systeem gebruikt aanwezigheidsinstellingen | 23 | Schema geactiveerd |
| 2 | Niet gebruikt | 13 | Bevochtiging of ontvochtiging vraag | 24 | Fahrenheit |
| 3 | Systeemmodus uit | 14 | Systeem gebruikt niet-thuisinstellingen | 25 | Thuis antivries |
| 4 | Displaygedeelte met kamertemperatuur | 15 | Niet gebruikt | 26 | Celsius |
| 5 | Niet gebruikt | 16 | AM- of PM-indicator voor huidige tijd | 27 | Hulpverwarmingsbron |
| 6 | Niet gebruikt | 17 | Systeem gebruikt slaapinstellingen | 28 | Niet gebruikt |
| 7 | Koelingsmodus | 18 | Service-/Installateurmodus | 29 | Elektrische verwarmingseenheid Compressor ON / inkrimping van de frequentie (als de maan wordt weergegeven) |
| 8 | Displaygedeelte met tijd | 19 | Percentage relatieve luchtvochtigheid | 30 | Sanitair warm water |
| 9 | Buitentemperatuur | 20 | Niet gebruikt | 31 | Niet gebruikt |
| 10 | Dag van de week | 21 | Verwarmingsmodus | 32 | Niet gebruikt |
| 11 | Alarm | 22 | Toetsenblok is vergrendeld (geen hangslot betekent ontgrendeld) | | |

Dag en tijd instellen

U moet eerst de tijd en dag instellen voordat u een van de programmeerfuncties van de UI kunt gebruiken.

1. Open de deur
2. Druk op de knop D/U/M KLOK INSTELLEN (🕒).
3. Druk op de omhoog- of omlaagknop om de uren in te stellen.
Stop bij het correcte uur.
4. Druk opnieuw op de knop D/U/M KLOK INSTELLEN (🕒) waarna de minuten op het display gaan knipperen.
5. Druk op de omhoog- of omlaagknop om de minuten in te stellen.
Stop bij het correcte aantal minuten.
6. Druk opnieuw op de knop D/U/M KLOK INSTELLEN (🕒) waarna de dag op het display gaat knipperen.
7. Druk op de omhoog- of omlaagknop om de dag in te stellen.
Stop bij het correcte aantal minuten.
8. Druk op OK of sluit de deur.

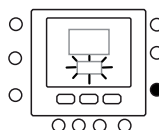
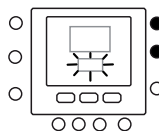
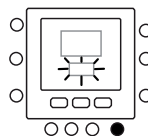

Temperatuur wijzigen

Het is mogelijk dat u soms een tijdelijke temperatuur wilt instellen. Ga dan als volgt te werk.

1. Open de deur.
2. Druk op de modusknop (M) om de gewenste modus te selecteren.
Druk op de omhoog- en omlaagknoppen aan de rechterkant tot u de gewenste temperatuurinstelling hebt bereikt. Hierdoor wordt een "tijdelijke temperatuur vastgehouden" tot de volgende vooraf ingestelde tijdsperiode actief wordt. Het pictogram (🕒) dat aangeeft dat een schema actief is, knippert op het display.
3. Om de temperatuurinstelling vast te houden zodat deze tijdens de volgende vooraf ingestelde tijdsperiode niet wijzigt, drukt u op de vasthoudknop (🔒) aan de linkerkant en houdt u deze ingedrukt. De door u ingestelde temperatuur blijft gehandhaafd tot u de vasthoudknop loslaat. Het pictogram (🕒) dat aangeeft dat een schema actief is, verdwijnt.
4. Om terug te keren naar de vooraf ingestelde temperatuur voor die tijdsperiode, drukt u op de vasthoudknop (🔒). Hierdoor wordt de vastgehouden temperatuur losgelaten en keert de temperatuur terug naar de geprogrammeerde temperatuurinstelling. Het pictogram (🕒) dat aangeeft dat een schema actief is, verschijnt.
5. Sluit de deur.

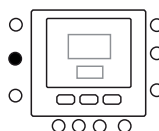
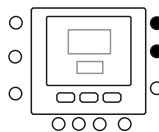
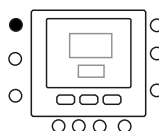

Toetsenbord vergrendelen

Alle toets- en opdrachtfuncties vergrendelen

1. Open de deur
2. Druk op de drie knoppen voor dagen (☰), periode (⌚) en starttijd (⌚▶) en houd ze gedurende 3 seconden ingedrukt.
3. Alle toetsen worden uitgeschakeld en het vergrendelpictogram (🔒) verschijnt op het display.
4. Om het toetsenbord te ontgrendelen, drukt u opnieuw op de drie knoppen en houdt u ze gedurende 3 seconden ingedrukt. Het vergrendelpictogram (🔒) verdwijnt.

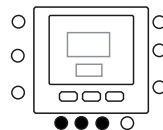

Bedieningseenheid programmeren

Touch 'N' Go-functie

De unieke Touch 'N' Go-functie op de thermostaat is een revolutionair hulpmiddel waarmee u een eenvoudigere programmeeroptie – letterlijk aanraken – kunt gebruiken om het maximale comfort uit het hele comfortstelsel te halen.

Door een van de Touch 'N' Go-knoppen – thuis (🏠), niet thuis (🏠🚶) en nacht (🏠🌙) – aan te raken weet de thermostaat waar u zich bevindt. Om dit comfortniveau in uw huis voor altijd te handhaven, drukt u nog een keer op de –vasthoudknop (🔒) – en vervolgens bent u klaar. Het is de ideale keuze voor diegene wiens dagindeling per dag verschilt of wiens dagindeling niet past in de twee, vier of zes voorspelbare tijdsperiodes die de thermostaat toestaat.

Deze drie comfortopties – thuis, niet thuis en nacht – zijn tegelijkertijd aangesloten op de complete programmeermogelijkheden van de thermostaat zodat u van het door u gewenste thuiscomfort kunt genieten wanneer u dat wilt.

De drie Touch 'N' Go-knoppen worden in de fabriek vooraf ingesteld op typische verwarmings- en koelingstemperaturen en toegewezen aan specifieke tijdsperiodes. U kunt deze vooraf ingestelde temperatuurinstellingen en de uren dat u ze wilt gebruiken op een eenvoudige wijze wijzigen. Lees deze handleiding en leer hoe u dit kunt doen en ontdek hoe handig dit apparaat is.

Touch 'N' Go-functie programmeren

De Touch 'N' Go-functie op de thermostaat hebben betrekking op de knoppen thuis (🏠), niet thuis (🏠🚶) en nacht (🏠🌙) die zich onder op het display bevinden. De knoppen worden voor drie programmeeropties gebruikt.

Via deze eenvoudigere programmeeroptie kunt u de vooraf ingestelde temperatuurinstellingen voor thuis, niet thuis of nacht accepteren, of u kunt uw eigen Touch 'N'

Go-temperatuurinstellingen voor het verwarmen of koelen van uw huis instellen. Waar u ook voor kiest, uw instellingen voor thuis, niet thuis en nacht worden automatisch gekoppeld aan een van de zes tijdsperiodes die ook vooraf op de thermostaat zijn ingesteld (en te wijzigen zijn). Hier ziet u de vooraf geprogrammeerde temperatuurinstellingen voor thuis, niet thuis en nacht.

| Aanraakoptie | Verwarmen | Koelen |
|--------------|-----------|--------|
| Aanwezig | 20° C | 24° C |
| Afwezig | 15° C | 28° C |
| Slapen | 18° C | 26° C |

Bedieningseenheid programmeren

Gebruik dit blanco rooster om de door u gewenste temperatuurinstellingen voor thuis te noteren.

In een later stadium gaat u tijdsperioden aan die temperaturen toewijzen.

| Aanraakoptie | Verwarmen | Koelen |
|--------------|-----------|--------|
| Aanwezig | | |
| Afwezig | | |
| Slapen | | |

Fabrieksinstellingen wijzigen

- Druk op de te wijzigen comfortknop (   ) en houd de knop ongeveer gedurende vijf seconden ingedrukt. De ingestelde temperatuur en het verwarmings- () of koelingsymbool () knipperen.
- Druk op de omhoog- of omlaagknop aan de rechterkant van het display totdat u de gewenste temperatuurinstelling van de huidige werkingsmodus hebt bereikt. Op dit moment gaat het pictogram van een driehoek () dat zich boven de ingedrukte comfortknop (   ) bevindt, knipperen.
- Om de modus te wijzigen, drukt u de modusknop (M) meerdere keren in tot het door u gewenste modussymbool op het scherm knippert.
- Druk op de omhoog- of omlaagknop aan de rechterkant van het display totdat u de gewenste temperatuurinstelling hebt bereikt.
- Als u op een van de andere twee Touch 'N' Go-knoppen drukt, kunt u de stappen 2 t/m 4 herhalen.
- Druk op OK om de wijzigingen te bevestigen en de modus voor het wijzigen van de comfortinstellingen te verlaten.

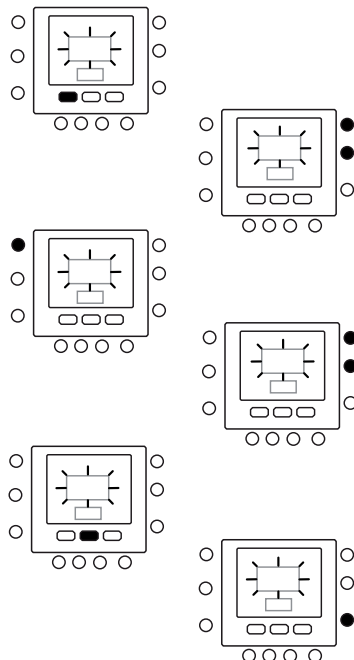

Fabrieksinstellingen voor gebruikersconfiguratie

Hieronder vindt u de procedure voor het wijzigen van de gebruikersparameters in standaardwaarden.

- Druk de knoppen thuis () en niet thuis ( ) gedurende 10 seconden tegelijkertijd in om de gebruikersconfiguratiemodus te activeren. Wanneer u deze instelling voor de eerste keer selecteert, wordt 999 in het tijdgedeelte en de startwaarde 10 in het temperatuurgedeelte van het display weergegeven.
- Druk op de omlaagknop en houd de knop ingedrukt. Als de teller de nul bereikt, wordt in het temperatuurgedeelte van het display "Fd" weergegeven. Dit betekent dat de fabrieksinstellingen worden voorbereid. Nadat de fabrieksinstellingen in de EEPROM zijn hersteld, reset de UI het apparaat.

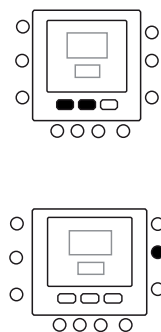

Tijdspannen voor temperatuur wijzigen

Nadat u de temperatuurinstellingen voor thuis, niet thuis en nacht hebt ingesteld, kunt u de tijd instellen waarop die temperatuurinstellingen gebruikt moeten worden.

De thermostaat bevat zes tijdbereiken die perioden genoemd worden. Deze zijn op het display te herkennen als

P1, P2, P3, P4, P5 en P6.

De thermostaat bevat vooraf ingestelde perioden (zie hieronder), maar u kunt deze aan uw manier van leven aanpassen.

| Periode | Starttijd periode |
|---------|-------------------|
| P1 | 6:00 AM |
| P2 | 8:00 AM |
| P3 | 17:00 PM |
| P4 | 22:00 PM |
| P5 | 23:00 PM |
| P6 | 00:00 AM |

Welke tijdsblokken zijn voor u van toepassing? Noteer ze hier en raadpleeg ze wanneer u de instellingen op de thermostaat wijzigt.

| Periode | Uw uren |
|---------|---------|
| P1 | |
| P2 | |
| P3 | |
| P4 | |
| P5 | |
| P6 | |

Ga als volgt te werk om de in de fabriek ingestelde tijdsperioden te wijzigen.

1. Open de deur.
2. Druk op de knop voor de dagen (☰). 1 t/m 7 knipperen op het display.
3. U moet een van deze optionele tijdsbestekken selecteren – 1 t/m 7, 1 t/m 5, 6 t/m 7 of een afzonderlijke dag (1, 2, 3, 4, 5, 6 of 7) – door opnieuw op de dagknop (☰) te drukken. U kunt ook uw keuze maken door opnieuw op de dagknop (☰) te drukken. (Selecteer 1 t/m 7 als uw afzonderlijke dagindelingen identiek zijn.)
4. Wanneer u een van de opties (1 t/m 7, 1 t/m 5, 6 t/m 7 of een afzonderlijke dag) geselecteerd hebt, drukt u op de periodeknop (⊙). P en een knipperende 1 worden op het display weergegeven. Dit is periode 1 (P1) die om 6:00 AM start.
5. Om de uren in P1 te wijzigen, drukt u op de starttijdknop (⊙) (>).
6. De uren knipperen als 6:00 AM op het scherm. Druk op de omhoog- of omlaagknop en stop bij de gewenste tijd.

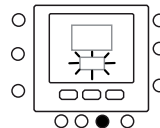
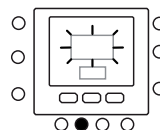
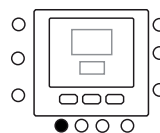

Bedieningseenheid programmeren

- Om de minuten te wijzigen, drukt u opnieuw op de starttijdknop (🕒) onder in het scherm. De minuten knipperen als 6:00 AM op het scherm. Druk op de omhoog- of omlaagknop en stop bij de gewenste tijd.
- De "stoptijd" voor periode 1 (P1) is tevens de "starttijd" voor periode 2 (P2). Om de stoptijd van P1 te wijzigen – dit betekent dat u dan tevens de starttijd van P2 wijzigt – maakt u gebruik van de instructies uit de volgende stap voor het wijzigen van de starttijd van periode 2.
- Om de starttijd van periode 2 (P2) te wijzigen, drukt u twee keer op de periodeknop onder in het scherm. Vervolgens wordt de gegevens over periode 2 weergegeven en knippert P2 op het display.
- Op dezelfde wijze kunt u P2, P3, P4, P5 en P6 programmeren.
- Als u 1 t/m 7 (alle dagen) niet hebt geselecteerd toen u dit proces startte, herhaal dan alle stappen voor de overgebleven door u geselecteerde tijdsbestekken – 1 t/m 5 (weekdagen), 6 t/m 7 (weekeinden) of een afzonderlijke dag (1,2,3,4,5,6,7).

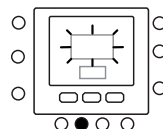

- Om te bevestigen dat de UI uw wijzigingen heeft geaccepteerd, loopt u door de zes tijdsperioden door op de dagknop (📅) te drukken, uw tijdsbestek – 1 t/m 7 (alle dagen), 1 t/m 5 (weekdagen), 6 t/m 7 (weekeinden) of een afzonderlijke dag – te selecteren en vervolgens op de periodeknop te drukken om de aan elke starttijd toegewezen uren te bekijken. Telkens wanneer u op de periodeknop (🕒) drukt, gaat u naar de volgende starttijd. Als het programmaschema onjuist is, wordt "-"- weergegeven en branden alle drie de pijlen (▼).

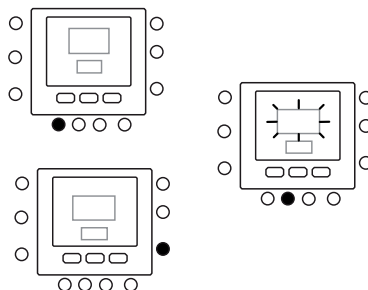

- Druk op OK of sluit de deur.

Tijdsperioden aan temperaturen toewijzen, CDU-modus & FR-modus

Hier ziet u een voorbeeld van een programmering die is ingesteld met in de fabriek ingestelde perioden en Touch 'N' Go-opties.

| Vooraf ingestelde periode Starttijd | Periodenummer | Vooraf ingestelde aanraakknop Optie voor elke periode | CDU-modus | Frequentieverlaging |
|--|---------------|--|-----------|---------------------|
| 6:00 AM | 1 | Aanwezig (🏠) | AAN | UIT |
| 8:00 AM | 2 | Afwezig (🏠🚶) | AAN | UIT |
| 5:00 PM | 3 | Aanwezig (🏠) | AAN | UIT |
| 10:00 PM | 4 | Slapen (🏠🌙) | AAN | UIT |
| 11:00 PM | 5 | Aanwezig (🏠) | AAN | UIT |
| 00:00 AM | 6 | Slapen (🏠🌙) | AAN | UIT |

Vul dit schema in volgens uw dagelijkse activiteiten en gebruik het schema bij het volgen van onderstaande instructies.

| Vooraf ingestelde periode Starttijd | Periodenummer | Vooraf ingestelde aanraakknop Optie voor elke periode | CDU-modus | Frequentieverlaging |
|--|---------------|--|-----------|---------------------|
| | 1 | | | |
| | 2 | | | |
| | 3 | | | |
| | 4 | | | |
| | 5 | | | |
| | 6 | | | |

Bedieningseenheid programmeren

Ga als volgt te werk om de zes tijdspannen op de drie comfortniveaus aan te sluiten – thuis, niet thuis en nacht, Instellingen CDU-modus AAN/UIT en Instellingen frequentieverlagingsmodus AAN/UIT.

1. Open de deur.
2. Druk op de dagknop (☀️) onder op de thermostaat. 1 t/m 7 knipperen op het display.
3. Selecteer een van de opties (1 t/m 7, 1 t/m 5, 6 t/m 7 of een afzonderlijke dag: 1, 2, 3, 4, 5, 6, 7) door op de dagknop (☀️) te drukken totdat de gewenste optie op het display verschijnt. Selecteer 1 t/m 7 als uw afzonderlijke dagindelingen identiek zijn.
4. Wanneer u een van de opties (1 t/m 7, 1 t/m 5, 6 t/m 7 of een afzonderlijke dag) hebt geselecteerd: 1, 2, 3, 4, 5, 6, 7), druk op de periodeknop (🕒) onder op de thermostaat. P1 knippert op het display.
5. Om de uren in P1 te wijzigen, drukt u op de starttijdknop (🕒) onder in het scherm.
6. De uren knipperen als 6:00 AM op het scherm. Druk op de omhoog- of omlaagknop en stop bij de gewenste tijd.
7. Om de minuten te wijzigen, drukt u op de starttijdknop (🕒). De minuten knipperen als 6:00 AM op het scherm. Druk op de omhoog- of omlaagknop en stop bij de gewenste tijd.
8. De “stoptijd” voor periode 1 (P1) is tevens de “starttijd” voor periode 2 (P2). Om de stoptijd van P1 te wijzigen – dit betekent dat u dan tevens de starttijd van P2 wijzigt – maakt u gebruik van de instructies uit de volgende stap voor het wijzigen van de starttijd van periode 2.
9. Druk op de Touch ‘N’ Go-knop – thuis (🏠), niet thuis (🏠🚶) of nacht (🏠🌙) – die u tijdens periode 1 (P1) wilt gebruiken, en die zich in de rij met knoppen net onder het display bevinden. Boven de geselecteerde knop ziet u een pictogram van een driehoek (▼). De thermostaat weet dan of u tijdens P1 thuis bent of niet, of slaapt. De thermostaat gebruikt de verwarmings- en koelingstemperaturen die u voor die Touch ‘N’ Go-knop hebt geselecteerd. Als de verwarmingstemperatuur tijdens de aanwezigheidsmodus bijvoorbeeld op 23 °C is ingesteld, dan houdt de thermostaat tijdens P1 de warmte op 23 °C.
10. Druk op de zoneknop (🏠) aan de linkerkant van het display.
 - Als de status van de vorige CDU-modus AAN is, wordt het UIT-pictogram (🔌) op het display weergegeven. Dit betekent dat de CDU-modus “UIT” staat.
 - Als de status van de vorige CDU-modus UIT is, verdwijnt het UIT-pictogram (🔌) van het display. Dit betekent dat de CDU-modus nu AAN staat.

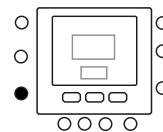
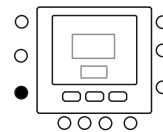
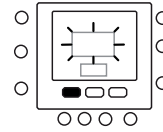
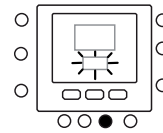
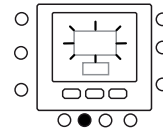
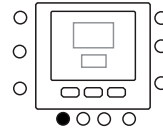

Bedieningseenheid programmeren

11. Druk op de vasthoudknop (⏏) aan de linkerkant van het display.
 - Als de status van de vorige frequentieverlagingsmodus AAN is, verdwijnt het pictogram (🏠) van het display. Dit betekent dat de frequentieverlagingsmodus nu "UIT" staat.
 - Als de status van de vorige frequentieverlagingsmodus UIT is, wordt het pictogram van de frequentieverlagingsmodus (🏠) op het display weergegeven. Dit betekent dat de frequentieverlagingsmodus nu AAN staat.
12. Druk twee keer op de periodeknop (🕒). P2 knippert op het display.
13. Om de uren te wijzigen, drukt u op de starttijdknop (🕒).
14. Druk op de knop thuis (🏠), niet thuis (🏠🚶) of nacht (🏠🌙).
15. Druk op de zoneknop (🏠) om de CDU-modus AAN of UIT te zetten.
16. Druk op de vasthoudknop (⏏) om de frequentieverlagingsmodus AAN of UIT te zetten.
17. Op dezelfde wijze kunt u P3, P4, P5 en P6 programmeren.
18. Als u 1 t/m 7 niet hebt geselecteerd toen u dit proces startte, herhaal dan alle stappen voor de overgebleven door u geselecteerde tijdsbestekken – 1 t/m 5, 6 t/m 7 of een afzonderlijke dag: 1, 2, 3, 4, 5, 6, 7
19. Om te bevestigen dat de thermostaat uw wijzigingen heeft geaccepteerd, loopt u door de zes tijdsperiodes door op de dagknop (📅) te drukken, uw tijdsbestek – 1 t/m 7 (alle dagen), 1 t/m 5 (weekdagen), 6 t/m 7 (weekeinden) of een afzonderlijke dag – te selecteren: 1, 2, 3, 4, 5, 6, 7 – en vervolgens op de periodeknop (🕒) te drukken om de Touch 'N' Go-optie die aan elke starttijd, CDU-modusinstelling en frequentieverlagingsmodusinstelling toegewezen is, te bekijken. Telkens wanneer u op de periodeknop (🕒) drukt, gaat u naar de volgende starttijd.
20. Druk op OK of sluit de deur.

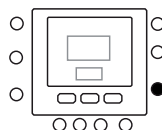
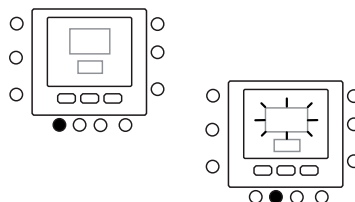
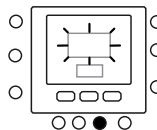





Geavanceerde programmeeropties

Touch 'N' Go-knoppen gebruiken

Nadat u de temperaturen en tijdsperiodes die overeenkomen met de drie Touch 'N' Go-comfortknoppen hebt ingesteld (zie Touch 'N' Go-functie programmeren, en Tijdsperiodes aan temperaturen toewijzen), hebt u de Touch 'N' Go-knoppen alleen nodig wanneer u een tijdelijke wijziging wilt doorvoeren. Als u bijvoorbeeld vroeger dan normaal naar bed gaat, kunt u op de knop nacht drukken

zodat de temperatuur sneller dan gepland zal dalen. Als u later dan normaal naar bed gaat, kunt u op de knop thuis drukken zodat uw huis tot na uw gebruikelijke bedtijd warm blijft. U moet echter nog wel op de knop nacht drukken voordat u naar bed gaat.



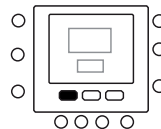

Tijdelijke wijziging doorvoeren

1. Open de deur.
2. Druk op de door u gewenste knop thuis (), niet thuis () of nacht (). Op het display knippert het symbool . Dit symbool geeft het tijdelijk vasthouden aan. Het systeem schakelt over naar de voor die dagperiode geprogrammeerde temperatuurinstellingen. Het systeem houdt die temperatuurinstelling vast tot de volgende keer dat het systeem wordt uitgeschakeld, tot de volgende geprogrammeerde tijdsperiode of totdat iemand die instelling wijzigt.
3. Druk op de knop thuis, niet thuis of nacht om terug te keren naar de oorspronkelijk geprogrammeerde dagperiode. Het systeem keert terug naar die tijdsperiode en het pictogram voor het activeren van schema's () stopt met knipperen en wordt blijvend weergegeven.
4. Sluit de deur.



Instellingen thuis, niet thuis, nacht opslaan

Er kunnen zich situaties voordoen waarin u de programmering tijdelijk wilt uitschakelen en de temperatuur in uw huis op een van de drie comfortniveaus voor thuis, niet thuis of nacht wilt vasthouden. Dit kan handig zijn wanneer u op vakantie of reis gaat, of wanneer u onverwacht thuis blijft. Hieronder wordt uitgelegd hoe u kunt voorkomen dat de thermostaat de temperatuur wijzigt wanneer de volgende geprogrammeerde tijdsperiode bereikt wordt.

1. Open de deur.
2. Druk op de gewenste knop onder het display – thuis (), niet thuis () of nacht ().
3. Druk op de vasthoudknop () aan de linkerkant. Het knipperende pictogram voor het activeren van schema's () verdwijnt.
4. Druk op de vasthoudknop () om naar het oorspronkelijke programmeerschema terug te keren. Het pictogram voor het activeren van schema's () stopt met knipperen en wordt blijvend weergegeven.
5. Sluit de deur.

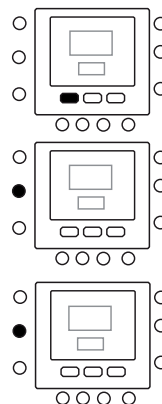

Geavanceerde programmeerbare displaycodes

U kunt verscheidene functies van de UI aanpassen. In deze tabel vindt u informatie over de functies die u kunt wijzigen en de codes (parameternummer) die hieraan gekoppeld

zijn. De codes (parameternummer) worden op het display weergegeven wanneer u de instructies volgt.

Funcietabel

| FUNCTIE | PARAMETER | BESCHRIJVING | PICTOGRAM | WAARDEBEREIK | | STANDAARD- WAARDE |
|--------------------------------|--|--|--|--------------|------|----------------------|
| | | | | Min. | Max. | |
| MODUS | 1 | Dit is de selecteerbare modus: 0. Uit 2. Koelen 3. Verwarmen | Huidige modus (en nieuwe indien gewijzigd) | - | - | 0 |
| THUIS ANTIVRIES | 2 | Met deze parameter wordt de optie Thuis antivries ingeschakeld als het systeem is uitgeschakeld: 1. NEE. Uitschakelen 2. JA. Inschakelen | Antivries | 1 | 2 | 1 |
| THUIS ANTIVRIES T° | 3 | Drempelwaarde thuis antivries Temperatuurwaarde | °C | 6°C | 12°C | 6°C |
| INSTELLEN T° Z1 | 4 | Instelwaarde voor water aanpassen voor kamertemperatuur in UI-gedeelte | °C | -5°C | +5°C | 0°C |
| FREQ.VERL.MODUS | 5 | Deze code geeft aan of de stiltemodus/ frequentieverlagingsmodus/nachtmodus actief is 1. Niet actief 2. Actief |   | 1 | 2 | 1 |
| FREQ.VERLG | 6 | Waarde van de frequentiereductie in %age van CDU | | 50% | 100% | 75% |
| KAMERMODUS | 7  | UI geeft deze parameter weer 1. Aanwezig 2. Slapen 3. Afwezig | Pijl afhankelijk van kamermodus | 1 | 3 | 1 |
| IW Z1 GER. KMRT. | 8  | Deze code geeft de instelwaarde van de geregelde kamertemperatuur weer die bepaald wordt door het indrukken van de knoppen Thuis, Niet thuis en Nacht | °C | 12°C | 38°C | 20°C |
| KMRT T° W1 | 9  | Dit is de kamertemperatuur die door de interne UI-thermistor geregistreerd wordt | °C | -20°C | 50°C | |
| WAARDE SENSOR RV. | 10  | Dit is de door de sensor waargenomen waarde van de relatieve luchtvochtigheid | % | 0 | 100 | |
| BUITEN T°O | 11  | Buitentemperatuur gemeten door de TO-sensor (afleeswaarde). | °C | -30°C | 90°C | |
| BUITENLUCHTTEMPERAATUUR GMC | 12  | Buitenluchttemperatuur van CDU-kaart | °C | -20°C | 65°C | |
| KAMERT.SENSOR AANP.Z1 | 13 | Temperatuursensor aanpassen om positioneerfout van gebruikersinterface te herstellen | °C | -5°C | 5°C | 0°C |
| DAGPERIODE | 14 | Met deze parameter wordt aangegeven welke periodes per dag voor het schema beschikbaar zijn: 1. 2 2. 4 3. 6 |  | 2 | 6 | 4 |
| THUIS VERW. T° | 15 | THUIS Instelwaarde temperatuur in verwarmingsmodus |  °C en de pijl van de modus Thuis | 12°C | 38°C | 20°C |
| THUIS KOEL. T° | 16 | THUIS Instelwaarde temperatuur in koelingsmodus |  °C en de pijl van de modus Thuis | 12°C | 38°C | 24°C |
| NACHT VERW. T° | 17 | NACHT Instelwaarde temperatuur in verwarmingsmodus |  °C en de pijl van modus Nacht | 12°C | 38°C | 18°C |
| NACHT KOEL. T° | 18 | NACHT Instelwaarde temperatuur in koelingsmodus |  °C en de pijl van modus Nacht | 12°C | 38°C | 26°C |
| NIET THUIS VERW. T° | 19 | NIET THUIS Instelwaarde temperatuur in verwarmingsmodus |  °C en de pijl van modus Niet thuis | 12°C | 38°C | 15°C |
| NIET THUIS KOEL. T° | 20 | NIET THUIS Instelwaarde temperatuur in koelingsmodus |  °C en de pijl van modus Niet thuis | 12°C | 38°C | 28°C |
| IW Z1 GEBR. KMR | 21  | Instelwaarde kamer | °C | 12°C | 38°C | 20°C |
| FOUTCODE | 22  | Om de 1 seconde wordt een andere foutcode weergegeven | | 3 | 31 | |
| FOUTGESCHIEDENIS | 23  | Hierin worden de 4 recentste foutcodes opgeslagen | | 3 | 31 | |

De parameters zijn alleen-lezen en kunnen niet worden bewerkt. Het pictogram van de toetsenblokvregndeling  van die parameters wordt op het scherm weergegeven.

Hieronder vindt u de lijst met alleen-lezen parameternummers.

Parameter nummer: 7, 8, 9, 10, 11, 12, 21, 22 en 23

Uw functie-instellingen wijzigen

U kunt nu de instellingen van verschillende functies met de UI wijzigen. Ga als volgt te werk om de thermostaatinstellingen te programmeren.

1. Open de deur.
2. Druk op de knoppen thuis (🏠) en niet thuis (🏠🚶) en houd ze gedurende 3 seconden ingedrukt. Parameternummer "1" knippert in het tijdgedeelte van het display weergegeven.
3. Druk op de modusknop (M). De parameterwaarde knippert in het temperatuurgedeelte op het display.
4. Druk op de omhoog- of omlaagknoppen om door u gewenste waarden in te stellen. Deze moeten binnen het voor die parameter opgegeven bereik liggen. Het opgegeven pictogram van die specifieke parameter wordt weergegeven.
5. Druk op de modusknop (M) of op OK om uw instellingen te bevroeren.
 - Als u op OK drukt, worden uw instellingen opgeslagen en gaat de parameterwaarde knipperen. Als u dat wenst, kunt u de waarde verder wijzigen.
 - Als u op de modusknop (M) drukt, worden de instellingen opgeslagen en kunt u de volgende parameter wijzigen. Het parameternummer knippert.
6. Druk op de omhoog- of omlaagknop om naar de volgende parameter te gaan. (Als in de huidige displayweergave het parameternummer wordt weergegeven).
7. U kunt al uw parameters via dezelfde procedure programmeren. Druk nadat u het instellen voltooid hebt op OK of op de zoneknop (🏠) om uw instellingen op te slaan en terug te keren naar het normale displayscherm. (Als in de huidige displayweergave het parameternummer wordt weergegeven).
8. Sluit de deur.

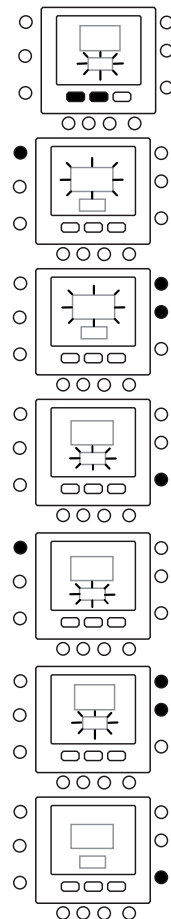



Opmerking: Raadpleeg de functietabel voor meer informatie over de parameters.

Kamertemperatuursensor instellen

De UI bevat een functie waarmee u een waarde bij de weergegeven kamertemperatuur kunt optellen of van de weergegeven kamertemperatuur aftrekken. Op deze wijze kan de UI de correcte kamertemperatuur weergegeven, zelfs als de UI op een plaats geïnstalleerd is waar de temperatuur afwijkt.

In dit geval kan de variabele KAMERT.SENSOR AANP. in het bereik van +5 °C/-5 °C worden aangepast en deze waarde wordt bij de echte waarde van de kamertemperatuursensor opgeteld. Zie parameternummer 13 in de functietabel

Snelkoppeling naar frequentieverlagingsmodus

Druk de actieve knop rondom de vasthoudknop () gedurende 10 seconden in om de nachtmodus te activeren. U kunt de nachtmodus deactiveren door de vasthoudknop () opnieuw gedurende 10 seconden in te drukken. Als de

frequentieverlagingsmodus/nachtmodus/stiltemodus actief is, geeft de UI het pictogram () weer. Als de FR-modus actief is, wordt de in het programmaschema geselecteerde instelling altijd tijdelijk uitgeschakeld.

Wat te doen

Als het systeem een foutbericht weergeeft

Hieronder vindt u informatie over mogelijke foutberichten en hun betekenis:

Storing in kamertemperatuursensor

Als de kamertemperatuursensor temperaturen van minder dan -45 °C of meer dan 65 °C registreert, dan wordt dit als een fout beschouwd en wordt "--" op het display weergegeven.

Storing in luchtvochtigheidsensor

Als de luchtvochtigheidsensor een relatieve luchtvochtigheid van minder dan 0% of meer dan 99% registreert, dan wordt dit als een fout beschouwd en wordt "--" op het display weergegeven.

Storing in EEPROM

Als het niet-vluchtig geheugen (EEPROM) van de thermostaat defect is, wordt in het kamertemperatuurgedeelte van het display de foutcode "E4" weergegeven. Wanneer deze fout optreedt en de

voeding naar de thermostaat wordt geleid, betekent dit dat de fabriekinstellingen voor alle installateurconfiguraties, programmeerschema's en gebruikersinstellingen actief zijn. Dit kan leiden tot een onjuiste werking van de apparatuur en kan niet verholpen worden. In dit geval moet de thermostaat vervangen worden.

Communicatiefout

Als de UI gedurende 60 seconden geen communicatiegegevens van de CDU ontvangt, wordt in het temperatuurgedeelte op het display de foutcode "E3" en in het tijdgedeelte op het display '-.' weergegeven. Als deze situatie zich voordoet, wordt de ruimte voor de buitentemperatuur blanco weergegeven. De foutcode "E3" wordt weergegeven en de overige functies blijven dezelfde. Als dit gebeurt, controleer dan de communicatiekabel tussen de UI en de buitenunit.

Tabel met foutcodes

UI leest via een van de communicatieparameters de storingen van het moederbord (Parameter 22). Om de 1 seconde wordt een andere foutcode weergegeven. Deze

actieve foutcodes worden achter elkaar en met tussenpozen van 1 seconde weergegeven.

| Foutcode | Beschrijving |
|----------|--|
| 2 | Veilige invoer |
| 3 | Bevroren platenwarmtewisselaar (zie het handboek van de unit voor meer informatie) |
| 4 | Huidige temperatuursensor koudemiddel (TR) |
| 5 | Temperatuursensor lucht CDU |
| 6 | Communicatieverlies met besturing UI |
| 7 | Temperatuursensor omgeving besturing UI |
| 9 | Fout sensor water / waterpomp |
| 10 | EEProm beschadigd |
| 11 | Verkeerde instelling bedieningspaneel |
| 12 | 4-weg klep fout |
| 13 | Communicatieverlies R S485 (systeemconfiguratie type 6) |
| 14 | Signaalverlies van omzetterbord of bij vrijgave hoge temperatuur |
| 15 | Temperatuursensor uitgang water (LWT) |
| 16 | Alarm Test |
| 17 | Temperatuursensor lucht Inverter (TO) |
| 18 | Kortsluitingsbeveiliging inverter G-Tr |
| 20 | Fout positiecontrole van de compressorrotor |
| 21 | Fout stroomsensor inverter |
| 22 | Sensoren koudemiddel warmtewisselaar of afzuigleiding compressor (TE) / (TS) |
| 23 | Temperatuursensor persleiding compressor (TD) |
| 24 | Fout motor ventilator |
| 26 | Andere fouten inverterkaart |
| 27 | Compressor geblokkeerd |
| 28 | Fout perstempatuur |
| 29 | Defect compressor |
| 30 | Lagedruksysteem fout |
| 31 | Hogedruksysteem fout |

OLIMPIA SPLENDID spa
via Industriale 1/3
25060 Cellatica (BS)
www.olimpiasplendid.it
info@olimpiasplendid.it

I dati tecnici e le caratteristiche estetiche dei prodotti possono subire cambiamenti. Olimpia Splendid si riserva di modificarli in ogni momento senza preavviso.

